



GARCIA HERREROS SERVICIOS CONSTRUCTIVOS Y DISTRIBUCIÓN S.L.

CATÁLOGO DE PRODUCTOS





ÍNDICE:

1. EUROCEM MORTEROS.....	2-8
2. WEBER SAINT GOBAIN.....	9-22
3. PLACO SAINT GOBAIN.....	23
a. PLACAS, PASTAS Y ACCESORIOS.	24-36
b. PERFILERÍA Y ACCESORIOS.	36-45
c. SISTEMAS ESPECIALES.....	45-47
d. TECHOS.	48-60
e. YESOS Y PASTAS.	60-66
f. DECORACIÓN.	66-67
4. EUROCOUSTIC SAINT GOBAIN.....	68-69
5. ISOVER SAINT GOBAIN.....	70-85
6. COPOPREN.....	85
7. SOPREMA GROUP.....	86-112
8. SIKA.....	113-114
9. RAFAEL DEL VALLÉS.....	115-148
10. NOGOSA.....	149-168
11. COFÁN.....	169-173
12. MIRKA.....	174-175
13. 3L INTERNACIONAL.....	176-177
14. MILWAUKEE.....	178-181







EUROCEMRASPADO



MORTERO MONOCAPA PROYECTABLE

MORTERO DE REVOCO MONOCAPA PARA REVESTIMIENTO DE FACHADAS

DATOS TÉCNICOS CE UNE - EN 998-1 OC-CSIII-W2	
DENSIDAD EN POLVO	1300 Kg. m ³
GRANULOMETRÍA	0 / 2 mm.
RESISTENCIA A COMPRESIÓN	A 28 días 3,5 a 7,5 N/mm ²
ADHERENCIA	0,3±0,5 N/mm ²
RETRACCIÓN	0,6±0,1 mm/m
CAPILARIDAD	0,2±0,05 g.m./dm ² min ½
AGUA DE AMASADO	23% aprox.
CONSUMO	14 a 16 Kg. m ² y cm de espesor



EUROCEMRASPADO LG

MORTERO MONOCAPA PROYECTABLE

MORTERO DE REVOCO MONOCAPA PARA REVESTIMIENTO DE FACHADAS

DATOS TÉCNICOS CE UNE - EN 998-1 OC-CSIV-W2	
DENSIDAD EN POLVO	1200 Kg. m ³
GRANULOMETRÍA	0 / 2 mm.
RESISTENCIA A COMPRESIÓN	A 28 días ≥ 6 N/mm ²
ADHERENCIA	0,3±0,5 N/mm ²
RETRACCIÓN	0,6±0,1 mm/m
CAPILARIDAD	0,2±0,05 g.m./dm ² min ½
AGUA DE AMASADO	25% aprox.
CONSUMO	13 a 15 Kg. m ² y cm de espesor



EUROCEMPIEDRA

MORTERO MONOCAPA PROYECTABLE

MORTERO DE REVOCO MONOCAPA PARA REVESTIMIENTO DE FACHADAS

DATOS TÉCNICOS CE UNE - EN 998-1 OC-CSIV-W2	
DENSIDAD EN POLVO	1100 Kg. m ³
GRANULOMETRÍA	0 / 1,5 mm.
RESISTENCIA A COMPRESIÓN	A 28 días > 6 N/mm ²
ADHERENCIA	0,3±0,5 N/mm ²
RETRACCIÓN	0,6±0,1 mm/m
CAPILARIDAD	0,2±0,05 g.m./dm ² min ½
AGUA DE AMASADO	30% aprox.
CONSUMO	10 a 12 Kg. m ² y cm de espesor





EUROCEMIMPRESS

MORTERO MONOCAPA PROYECTABLE

MORTERO DE REVOCO MONOCAPA PARA REVESTIMIENTO DE FACHADAS

DATOS TÉCNICOS CE UNE - EN 998-1 OC-CSIV-W2	
DENSIDAD EN POLVO	1300 Kg. m ³
GRANULOMETRÍA	0 / 1,5 mm.
RESISTENCIA A COMPRESIÓN	A 28 días > 6 N/mm ²
ADHERENCIA	0,3±0,5 N/mm ²
RETRACCIÓN	0,6±0,1 mm/m
CAPILARIDAD	0,2±0,05 gm./dm ² min ½
AGUA DE AMASADO	27% aprox.
CONSUMO	12 a 14 Kg. m ² y cm de espesor



EUROCEMPROYECT

MORTERO DE REVOCO PROYECTABLE

MORTERO DE REVOCO PROYECTABLE PARA APLICACIÓN DE REVESTIMIENTOS INTERIORES

DATOS TÉCNICOS CE UNE - EN 998-1 GP-CSIII-W0	
DENSIDAD EN POLVO	1400 Kg m ³
GRANULOMETRÍA	0 / 1,3 mm.
RESISTENCIA A COMPRESIÓN	A 28 días 3,5 a 7,5 N/mm ²
ADHERENCIA	0,3±0,5 N/mm ²
RETRACCIÓN	0,6±0,1 mm/m
AGUA DE AMASADO	20% aprox.
CONSUMO	15 a 17 Kg. m ² y cm de espesor



EUROCEMPROYECT HIDRÓFUGO

MORTERO DE REVOCO PROYECTABLE

MORTERO DE REVOCO PROYECTABLE PARA APLICACIÓN DE REVESTIMIENTOS EXTERIORES

DATOS TÉCNICOS CE UNE - EN 998-1 GP-CSIII-WI	
DENSIDAD EN POLVO	1400 Kg m ³
GRANULOMETRÍA	0 / 1,3 mm.
RESISTENCIA A COMPRESIÓN	A 28 días 3,5 a 7,5 N/mm ²
ADHERENCIA	0,3±0,5 N/mm ²
RETRACCIÓN	0,6±0,1 mm/m
CAPILARIDAD	0,4±0,05 gm./dm ² min ½
AGUA DE AMASADO	20% aprox.
CONSUMO	15 a 17 Kg. m ² y cm de espesor





EUROCEMTERM

MORTERO DE REVOCO PARA AISLAMIENTO TERMO-ACÚSTICO

MORTERO PROYECTABLE PARA AISLAMIENTO TÉRMICO ESPECIALMENTE DISEÑADO PARA REHABILITACIONES

DATOS TÉCNICOS CE UNE-EN 998-1 LW/T-CSII-W1-T2	
DENSIDAD EN POLVO	500 Kg. m ³
GRANULOMETRÍA	0 / 1 mm.
RESISTENCIA A COMPRESIÓN	A 28 días CSII 0,4 a 2,5 N/mm ²
ADHERENCIA	0,3±0,5 N/mm ²
RETRACCIÓN	1±0,1 mm/m
CAPILARIDAD	<0,4±0,05 gm./dm ² min ½
AGUA DE AMASADO	45% aprox.
CONSUMO	2,5 a 3,5 Kg. m ² y cm de espesor

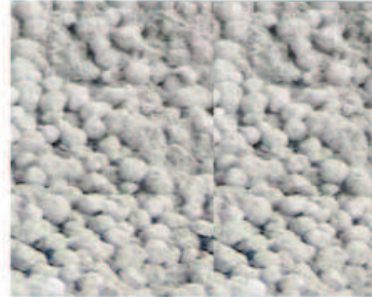

EUROCEMQUARZ-F

MORTERO ACRÍLICO PARA REVESTIMIENTO DE FACHADAS

REVESTIMIENTO SINTÉTICO MINERAL PARA LA IMPERMEABILIZACIÓN Y DECORACIÓN DE TODO TIPO DE FACHADAS E INTERIORES

DATOS TÉCNICOS UNE - EN 1504-2:2005	
DENSIDAD APARENTE	1,7±0,2 g/cm ³
GRANULOMETRÍA	0 - 1 mm
ADHERENCIA SOBRE MORTERO	≥ 1 N/mm ²
ESPESOR DE APLICACIÓN	1,5 a 3 mm según medida del árido
CONSUMO	2,5 a 3 Kg/m ²
COMPORTAMIENTO AL FUEGO	M1 no inflamable



EUROCEMQUARZ-G

MORTERO ACRÍLICO PARA REVESTIMIENTO DE FACHADAS

REVESTIMIENTO SINTÉTICO MINERAL PARA LA IMPERMEABILIZACIÓN Y DECORACIÓN DE TODO TIPO DE FACHADAS E INTERIORES

DATOS TÉCNICOS UNE - EN 1504-2:2005	
DENSIDAD EN MASA	1,7±0,2 g/cm ³
GRANULOMETRÍA	0 - 2 mm
ADHERENCIA SOBRE MORTERO	≥ 1 N/mm ²
ESPESOR DE APLICACIÓN	1,5 a 3 mm según medida del árido
CONSUMO	2,5 a 4 Kg/m ²
COMPORTAMIENTO AL FUEGO	M1 no inflamable

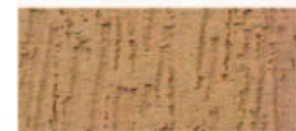



EUROCEMACRILICO-L

MORTERO ACRÍLICO PARA REVESTIMIENTO DE FACHADAS

REVESTIMIENTO ACRÍLICO PARA LA IMPERMEABILIZACIÓN Y DECORACIÓN DE TODO TIPO DE FACHADAS E INTERIORES

DATOS TÉCNICOS UNE - EN 1504-2:2005	
DENSIDAD APARENTE	1,4±0,15 g/cm ³
SECADO PARA REPINTADO O APLICACIÓN DE MORTERO ACRÍLICO	8 a 12 horas
TEMPERATURA DE APLICACIÓN	+5 °C a +35 °C
SECADO AL TACTO	1 a 3 horas
COMPORTAMIENTO AL FUEGO	M1 no inflamable



EUROCEMNIVEL-G

MORTERO AUTONIVELANTE DE BASE CEMENTO PARA CAPA GRUESA

EUROCEM NIVEL-G ES UN SISTEMA DE SUELOS MODERNO EN CUANTO A SU APLICACIÓN Y CON UN PRODUCTO TÉCNICAMENTE IDÓNEO QUE MEJORA NOTABLEMENTE LA CALIDAD EN LA EDIFICACIÓN.

DATOS TÉCNICOS UNE - EN 13813	
DENSIDAD EN POLVO	1500 Kg. m ³
GRANULOMETRÍA	0/2 mm
RESISTENCIA A COMPRESIÓN	≥ 20 N/mm ²
RESISTENCIA A FLEXIÓN	≥ 6 N/mm ²
RETRACCIÓN	0,6±0,1 mm/m
AGUA DE AMASADO	17% APROX.
CONSUMO	20 Kg/m ² y cm de espesor



EUROCEMNIVEL-F

MORTERO AUTONIVELANTE DE BASE CEMENTO PARA CAPA FINA 1 a 10 mm

MORTERO AUTONIVELANTE DE GRAN DUREZA PARA RECRECIDO Y NIVELACIÓN DE SUELOS EN RESTAURACIÓN Y OBRA NUEVA GRIS O COLOREADO

INDICADO PARA COLOCACIÓN DE PAVIMENTOS LIGEROS Y DE MADERA

DATOS TÉCNICOS UNE - EN 13813	
DENSIDAD EN POLVO	1500 Kg. m ³
GRANULOMETRÍA	0/1 mm
RESISTENCIA A COMPRESIÓN	≥ 25 N/mm ²
RESISTENCIA A FLEXIÓN	≥ 7 N/mm ²
RETRACCIÓN	0,6±0,1 mm/m
AGUA DE AMASADO	17% APROX.
CONSUMO	20 Kg/m ² y cm de espesor





EUROCEM CAL REVOCO

REVOCO DE CAL

MORTERO DE REVOCO A LA CAL PARA REVESTIMIENTOS Y DECORACIÓN DE FACHADAS Y PARAMENTOS INTERIORES

DATOS TÉCNICOS CE UNE-EN 998-1 GP CSII WI	
DENSIDAD EN POLVO	1,2±0,10 Kg. m ³
GRANULOMETRÍA	0 / 2 mm.
RESISTENCIA A COMPRESIÓN a 28 días	CSII 1,5-5 N/mm ²
ADHERENCIA	0,3±0,5 N/mm ²
RETRACCIÓN	0,6±0,1 mm/m
CAPILARIDAD	WI
AGUA DE AMASADO	23% aprox.
CONSUMO	1,4 a 1,6 Kg. m ² y mm de espesor



EUROCEM CAL ESTUCO

ESTUCO DE CAL

MORTERO DE REVOCO FINO A LA CAL PARA REVESTIMIENTOS Y DECORACIÓN DE FACHADAS Y PARAMENTOS INTERIORES

DATOS TÉCNICOS CE UNE-EN 998-1 GP CSII WI	
DENSIDAD EN POLVO	1400 Kg. m ³
GRANULOMETRÍA	0 / 1,5 mm.
RESISTENCIA A COMPRESIÓN a 28 días	CSII 1,5-5 N/mm ²
ADHERENCIA	0,3±0,5 N/mm ²
RETRACCIÓN	0,6±0,1 mm/m
CAPILARIDAD	WI
AGUA DE AMASADO	28% aprox.
ESPESOR DE APLICACIÓN	2 a 4 mm
CONSUMO	1,2 a 1,4 Kg. m ² y mm de espesor



EUROCEM CAL BASE

MORTERO DE REVOCO PROYECTABLE

MORTERO DE REVOCO PROYECTABLE PARA APLICACIÓN DE REVESTIMIENTOS EXTERIORES

DATOS TÉCNICOS CE UNE-EN 998-1 GP CSIII WI	
DENSIDAD EN POLVO	1400 Kg. m ³
GRANULOMETRÍA	0 / 2 mm.
RESISTENCIA A COMPRESIÓN a 28 días	CSIII 3,5-7,5 N/mm ²
ADHERENCIA	0,3±0,5 N/mm ²
RETRACCIÓN	0,6±0,1 mm/m
CAPILARIDAD	WI 0,4±0,05 g/dm ² mín. 1/2
AGUA DE AMASADO	22% aprox.
CONSUMO	15 a 17 Kg. m ² y cm de espesor





EUROCEM ADEPOL

MORTERO ADHESIVO HIDRÓFUGO PARA LA COLOCACIÓN DE PLACAS DE POLIESTIRENO

MORTERO ADHESIVO PARA LA COLOCACIÓN Y PROTECCIÓN DE PANELES DE POLIESTIRENO EN SISTEMAS DE AISLAMIENTO TÉRMICO EXTERIOR

DATOS TÉCNICOS CE UNE-EN 998-1 GP W2 CSIV	
DENSIDAD EN POLVO	1500 Kg. m ³
GRANULOMETRÍA	0 / 1 mm.
RESISTENCIA A COMPRESIÓN a 28 días	≥ 10 N/mm ²
ADHERENCIA	0,5±0,5 N/mm ²
CAPILARIDAD	0,2±0,05 g/dm ² min 1/2
AGUA DE AMASADO	20% aprox.
CONSUMO	1,6 Kg. m ² y mm de espesor



EUROCEM ADELAM

MORTERO ADHESIVO HIDRÓFUGO PROYECTABLE

MORTERO ADHESIVO EN BASE CEMENTO PARA AISLAMIENTO TÉRMICO CON PANEES DE LANAS MINERALES

DATOS TÉCNICOS CE UNE-EN 998-1 GP W2 CSIV	
DENSIDAD EN POLVO	1500 Kg. m ³
GRANULOMETRÍA	0 / 1 mm.
RESISTENCIA A COMPRESIÓN a 28 días	CSIII 3,5 - 7,5 N/mm ²
ADHERENCIA	≥ 0,5 N/mm ²
RETRACCIÓN	0,6±0,1 mm/m
CAPILARIDAD	0,2±0,05 g/dm ² min 1/2
AGUA DE AMASADO	23% aprox.
CONSUMO	1,6 Kg. m ² y mm de espesor



EUROCEM FLEX

DATOS TÉCNICOS UNE - EN 12004	
DENSIDAD EN POLVO	1400±50 Kg. m ³
DENSIDAD EN PASTA	1700±50 Kg. m ³
AGUA DE AMASADO	24±1%
ADHERENCIA INICIAL A 28 DÍAS	>1 N/mm ²
ADHERENCIA TRAS CICLOS CALOR	>1 N/mm ²
ADHERENCIA TRAS CICLOS HIELO	>1 N/mm ²
ADHERENCIA TRAS INMERSIÓN EN AGUA	>1 N/mm ²
TIEMPO ABIERTO	20 minutos
TIEMPO DE RECTIFICACIÓN	30 minutos
TEMPERATURA DE APLICACIÓN	> a +5 °C y < a +35 °C





weber

SAINT-GOBAIN





 		
GAMA WEBERCOL- MORTEROS COLA		
MORTEROS COLA FLEXIBLES		
MORTEROS COLA CON TECNOLOGÍA COLAGEL-TIXO		
webercol flex3 supergel	gel superadhesivo flexible para gran formato	
webercol flex multigel	gel superadhesivo flexible multiusos	
webercol flex duogel	gel adhesivo porcelánico flexible	
MORTEROS COLA FLEXIBLES		
webercol flex2 multi	mortero cola flexible multiusos	
webercol panda flex	Mortero cola flexible NUEVO (solo Canarias)	
webercol flex duo	mortero cola flexible	





MORTEROS COLA CON TECNOLOGÍA CONFORT		
webercol flex confort	mortero cola flexible multiusos de alto rendimiento	
MORTEROS COLA RÁPIDOS		
webercol flex3 superapid	mortero cola rápido flexible para gran formato NUEVO	
webercol flex2 multirapid	mortero cola rápido flexible multiusos NUEVO	
MORTEROS COLA PARA EXTERIORES		
webercol dur	mortero cola para exteriores y piscinas	
MORTEROS COLA PARA INTERIORES		
webercol classic	mortero cola para interiores	
webercol panda	mortero cola para interiores (solo Canarias)	









MORTEROS COLA PARA APLICACIONES ESPECIALES		
webercol capa gruesa	mortero cola para capa gruesa	
webercol yeso	mortero cola especial yeso	
Webercol fix	Pasta adhesiva multiusos	
Webercol elastic	adhesivo elástico para colocaciones exigentes NUEVO	
GAMA WEBERCOLOR – MORTEROS PARA EL REJUNTADO DE CERÁMICA		
webercolor junta fina	junta fina porcelánica	
webercolor junta ancha	junta ancha porcelánica	



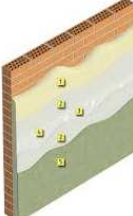

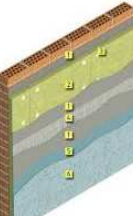
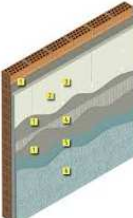
webercolor hydroflex	junta flexible porcelánica	
webercolor premium	junta universal libre de moho y suciedad	
weber epox easy	mortero epoxy antiácido	
SISTEMAS WEBERTHERM – SISTEMAS DE AISLAMIENTO TÉRMICO POR EL EXTERIOR (SATE)		
sistema webertherm mineral	sistema SATE en base a webertherm aislone NUEVO	
sistema webertherm ceramic	sistema SATE en base a webertherm aislone o webertherm placa EPS NUEVO	
sistema webertherm acustic	sistema SATE en base a placas de lana mineral NUEVO	
sistema webertherm etics	sistema SATE en base a webertherm placa EPS NUEVO	





GAMA WEBERTHERM – PRODUCTOS DE AISLAMIENTO TÉRMICO POR EL EXTERIOR		
webertherm aislone	mortero de cal termoaislante y revestible	
webertherm clima	revestimiento mineral de altas prestaciones	
webertherm base	mortero adhesivo y regularizador	
webertherm dispersionkleber	pasta adhesiva para webertherm placa EPS NUEVO	
webertherm armierungspatchel	pasta regularizadora de webertherm placa EPS NUEVO	
webertherm accesorios	accesorios de los sistemas webertherm	
GAMA WEBERPRAL – MORTEROS MONOCAPA		
weberpral arid	mortero monocapa acabado piedra proyectada	
weberpral prisma	mortero monocapa acabado rayado y rústico	





GAMA WEBERCAL – ESTUCOS Y MORTEROS DE CAL		
Webercal basic	Mortero de cal para enfoscados de capa gruesa	
Webercal estuco	Estuco base de cal tradicional coloreado	
Webercal fino	Estuco fino de cal coloreado	
Webercal flexible	Estuco fino de cal coloreado flexible	
Webercal revoco	Mortero mineral de cal tradicional coloreado	
Webertherm BS150	Mortero polimérico para regularizar paneles y renovar superficies	
GAMA WEBERTENE – MORTEROS ACRÍLICOS		
Webertene extraclean active	Revestimiento decorativo mineral NUEVO	











Webertene hábitat	Mortero orgánico al siloxano, acabado fratasado y gota	
Webertene micro	Mortero al siloxano, acabado fino	
Webertene cromasil	Mortero acrílico con siloxanos, acabado fratasado	
Webertene geos	Mortero acrílico, acabado rayado	
GAMA WEBEREV - ENLUCIDOS		
Weberev fino	Mortero de enlucido blanco hidrófugo en capa fina	
Weberev hidro	Mortero de enfoscado mineral en capa gruesa	
GAMA WEBERTEC		
REPARACIÓN DE HORMIGÓN		
Webertec hormiplus	Mortero para reparaciones estructurales de hormigón	











Webertec hormigrout	Mortero fluido para reparaciones estructurales de hormigón, con inhibidores de corrosión	
Webertec hormiestetic	Mortero para reparaciones estéticas de hormigón	
Webertec hormipoxy	Mortero epoxi de reparación y adhesión estructural de hormigón	
ANCLAJES		
Weber fix TQ25	Taco químico	
Webertec trafic	Microhormigón rápido para fijaciones en áreas de tráfico	
Webertec grout 600	Mortero fluido de altas prestaciones 60 MPa	
Webertec grout 800	Mortero fluido de altas prestaciones 80 MPa	











MONTAJES		
Webertec aislaterm	Mortero adhesivo impermeable para anclar lanas minerales	
Webertec foc	Mortero refractario	
Webertec glass	Mortero para montar y rejuntar bloque de vidrio	
TRATAMIENTO DE HUMEDADES		
Webertec hydromur	Mortero transpirable para sanear muros	
Webertec hydrolastic	Membrana impermeabilizante 100% poliuretano	
Webertec hydrothermic	Membrana impermeabilizante de alta reflectancia solar NUEVO	





Webertec hydrostop	Revestimiento impermeabilizante elástico	
IMPERMEABILIZACIÓN		
Webertec imperflex	Mortero impermeabilizante flexible monocomponente	
Webertec imperstop	Mortero obturador de vías de agua	
GAMA WEBER		
SELLADO Y PEGADO		
Weber flex P100	Masilla selladora y adhesiva de poliuretano	
Weber sil A500	Silicona sanitaria con fungicida	
Weber glue MS55	Adhesivo elástico multiusos	
Weber foam PU32	Espuma expansiva de poliuretano	





ADITIVOS PARA MORTERO		
Weber acelerante	Acelerante de fraguado para morteros y hormigones	
GAMA WEBERPRIM – RESINAS DE UNIÓN		
Weberprim FX15	Puente de adherencia	
GAMA WEBERFLOOR		
RECRECIDOS Y NIVELACIÓN		
Weberfloor radiante	Recrecido técnico de alta conductividad térmica	
Weberfloor top ultrarapid	Mortero autonivelante para alisar y regularizar pavimentos NUEVO	
Weberfloor fluid	Mortero autonivelante para recrecidos técnicos de altas prestaciones	
Weberfloor rapid	Mortero autonivelante para grandes recrecidos de secado rápido	





Weberfloor 4815	Adhesivo universal para revestimientos ligeros NUEVO	
Weberfloor firme	Mortero fluido para recrados en edificación	
PAVIMENTOS DECORATIVOS		
Weberfloor decor	Mortero coloreado para decorar y renovar hormigón	
Weberfloor desing	Mortero autonivelante polimérico coloreado	
Weberfloor print	Mortero coloreado para hormigón impreso	
Weberfloor protect	Barniz poliuretano bicomponente en base agua	
Weber DM	Agente desmoldeante coloreado en polvo	





Weber SL	Resina protectora impermeabilizante de acabado	
SOLUCIONES LIGERAS CON ARLITA		
Weberfloor light mix	Hormigón ligero premezclado para recrecidos	
Weberfloor light estructural	Micro-hormigón ligero estructural	
Weberfloor light rapid	Mortero autonivelante ligero y aislante	
Arlita dur	Arcilla expandida de altas resistencias	
Arlita light plus	Arcilla expandida super ligera	





Placo®

SAINT-GOBAIN

Placas, pastas y accesorios
Placas, massas e acessórios

Perfilería y accesorios metálicos
Perfilaria e acessórios metálicos

Sistemas especiales
Sistemas especiais

Techos
Tetos

Yesos y plastes
Gessos e argamassas

Decoración
Decoração

Estación de Canfranc. Ganador del Trofeo Golden Gypsum y 2º premio en el Saint-Gobain Gypsum International Trophy 2018
Estação de Canfranc. Vencedor do Troféu Golden Gypsum e 2º premio no Saint-Gobain Gypsum International Trophy 2018



	PLACAS DE YESO LAMINADO		TECHOS FONOABSORBENTES		TECHOS DECORATIVOS
	YESOS Y ESCAYOLAS		PERFILERÍA Y ACCESORIOS		TORNILLOS
	PASTAS, ADHESIVOS Y MORTEROS		RENOVACIÓN		MINERAL YESO





Placas, pastas y accesorios

Placas, massas e acessórios

HABITO®

Placa de yeso laminado que proporciona las máximas prestaciones de capacidad de carga y resistencia a impactos.

Placa de gesso laminado que proporciona a máxima capacidade de carga e resistência a impactos.



	Código Código	Longitud mm Comprimento mm	Espesor mm Espessura mm	Ud. fact. Un. fatur.	Precio Precio € / Ud. fact.	Grupo fact. Grupo fatur.	Ud. min. venta Un. min. fatur.	Acondicionamiento Apresentação	P.E. P.E.
HABITO® 13 (Anchura de 1.200 mm - Largura de 1.200 mm)									
	P01322000HBPS	2.000	12,5		11,39				
	P01322500HBPS	2.500	12,5	m ²	11,39	G17	Palet Palete	Palet 30 placas Palete 30 placas	■
	P01323000HBPS	3.000	12,5		11,39				*
HABITO® 15 (Anchura de 1.200 mm - Largura de 1.200 mm)									
	P01522000HBPS	2.000	15		13,40				
	P01522500HBPS	2.500	15	m ²	13,40	G17	Palet Palete	Palet 24 placas Palete 24 placas	■
HABITO® PPM 13 (Anchura de 1.200 mm - Largura de 1.200 mm)									
	P01322000HBH1	2.000	12,5		17,24				
	P01322500HBH1	2.500	12,5	m ²	17,24	G17	Palet Palete	Palet 46 placas Palet 46 placas Palet 36 placas Palet 36 placas	■ ■

MEGAPLAC® 25

(Anchura de 900 mm - Largura de 900 mm)

	P259002500	2.500	25	m ²	12,14	G14	Palet Palete	Palet 22 placas Palet 22 placas	■

Placo® BA

Placa de yeso laminado estándar fabricada en continuo con los bordes longitudinales afinados de 1.200 mm de anchura, disponible en espesores de 6mm, 9,5 mm, 12,5 mm, 15 mm y 18 mm.

Placa de gesso laminado standard fabricada em continuo com os bordos longitudinais afinados de 1.200 mm de largura, disponível em espessuras de 6 mm, 9,5 mm, 12,5 mm, 15 mm e 18 mm.



	Código Código	Longitud mm Comprimento mm	Espesor mm Espessura mm	Ud. fact. Un. fatur.	Precio Precio € / Ud. fact.	Grupo fact. Grupo fatur.	Ud. min. venta Un. min. fatur.	Acondicionamiento Apresentação	P.E. P.E.
Placo® BA 6 (Anchura de 1.200 mm - Largura de 1.200 mm)									
	PYP60003000	3.000	6	m ²	8,57	G14	Palet Palete	Palet 60 placas Palet 60 placas	■
Placo® BA 10 (Anchura de 1.200 mm - Largura de 1.200 mm)									
	P01082500	2.500	9,5	m ²	5,64	G14	Palet Palete	Palet 48 placas Palet 48 placas	■



**Placo® BA 13**

(Anchura de 1.200 mm - Largura de 1.200 mm)



P01382000	2.000									
P01382500	2.500									
P01382600	2.600	12,5	m ²	5,59	G14	Palet	Palet 36 placas			
P01382700	2.700					Palet	Palet 36 placas			
P01382800	2.800									
P01383000	3.000									

Placo® BA 15

(Anchura de 1.200 mm - Largura de 1.200 mm)



P01582000	2.000									
P01582500	2.500									
P01582600	2.600	15	m ²	6,60	G14	Palet	Palet 30 placas			
P01582700	2.700					Palet	Palet 30 placas			
P01582800	2.800									
P01583000	3.000									

Placo® BA 18

(Anchura de 1.200 mm - Largura de 1.200 mm)



P62982500	2.500	18	m ²	9,05	G14	Palet	Palet 24 placas			
						Palet	Palet 24 placas			

4PRO®

Placa de 4 bordes afinados que permite alcanzar una alta calidad de acabado.
Placas de 4 bordes afinados que permite atingir um acabamento de alta qualidade.



Código	Longitud mm	Espesor mm	Ud. fact.	Precio Precio	Grupo fact.	Ud. min. venta	Acondicionamiento	P.E.
Código	Comprimento mm	Espessura mm	Un. fatur.	€ / Ud. fact.	Grupo fatur.	Un. min. fatur.	Apresentação	P.E.

4PRO®

(Anchura de 1.200 mm - Largura de 1.200 mm)



P013020004PRO	2.000	12,5	m ²	7,25	G15	Palet	Palet 36 placas			
P013025004PRO	2.500					Palet	Palet 36 placas			

Placo® BA ESPECIAL REFORMA

Placa de yeso laminado recomendables para reforma y bricolaje.
Placas de gesso laminado recomendáveis para reformas e bricolagem.



Código	Longitud mm	Espesor mm	Ud. fact.	Precio Precio	Grupo fact.	Ud. min. venta	Acondicionamiento	P.E.
Código	Comprimento mm	Espessura mm	Un. fatur.	€ / Ud. fact.	Grupo fatur.	Un. min. fatur.	Apresentação	P.E.

Placo® BA 13 600

(Anchura de 600 mm - Largura de 600 mm)



P136002000	2.000	12,5	m ²	7,79	G14	Palet	Palet 72 placas			
P136002500	2.500					Palet	Palet 72 placas			

Placo® BA 13 900

(Anchura de 900 mm - Largura de 900 mm)



P139002000	2.000	12,5	m ²	6,95	G14	Palet	Palet 48 placas			
P139002500	2.500					Palet	Palet 48 placas			

Placo® BC

Placa de yeso laminado con los cuatro bordes cuadrados de 1.200 mm de anchura.
Apropriada para conformados.
Placa de gesso laminado com os quatro bordos quadrados de 1.200 mm de espessura. Apropriada para conformados.



Código	Longitud mm	Espesor mm	Ud. fact.	Precio Precio	Grupo fact.	Ud. min. venta	Acondicionamiento	P.E.
Código	Comprimento mm	Espessura mm	Un. fatur.	€ / Ud. fact.	Grupo fatur.	Un. min. fatur.	Apresentação	P.E.

Placo® BC 13

(Anchura de 1.200 mm - Largura de 1.200 mm)



P01382000PSBC50CA	2.000									
P01382400PSBC50CA	2.400									
P01382500PSBC50CA	2.500	12,5	m ²	6,16	G11	Palet	Palet 50 placas			
P01383000PSBC50CA	3.000					Palet	Palet 50 placas			



**Placo® PPF**

Placa de yeso laminado con altas prestaciones frente al fuego.
Placa de gesso laminado com altas prestações contra o fogo.



	Código Código	Longitud mm Comprimento mm	Espesor mm Espessura mm	Ud. fact. Un. fatur.	Precio Precio €/ Ud. fact.	Grupo fact. Grupo fatur.	Ud. min. venta Un. min. fatur.	Acondicionamiento Apresentação	P.E. P.E.
Placo® PPF 13 (Anchura de 1.200 mm - Largura de 1.200 mm)									
	P03392500	2.500	12,5	m ²	9,12	G21	Palet	Palet 36 placas	■
	P03393000	3.000					Palet	Palet 36 placas	

Placo® PPF 15

(Anchura de 1.200 mm - Largura de 1.200 mm)

	P03592500	2.500	15	m ²	11,26	G21	Palet	Palet 30 placas	■
	P03593000	3.000					Palet	Palet 30 placas	

Placo® COREBOARD®

Placa de yeso laminado con altas prestaciones frente al fuego además de ser una placa con designación H1 según la norma EN 520.

Placa de gesso laminado de altas prestações contra o fogo além de ser uma placa com designação H1 segundo a norma EN 520.



	Código Código	Longitud mm Comprimento mm	Espesor mm Espessura mm	Ud. fact. Un. fatur.	Precio Precio €/ Ud. fact.	Grupo fact. Grupo fatur.	Ud. min. venta Un. min. fatur.	Acondicionamiento Apresentação	P.E. P.E.
COREBOARD® 600 (Anchura de 600 mm - Largura de 600 mm)									
	P01400000	3.000	19	m ²	25,63	G21	Palet	Palet 60 placas	▲
							Palet	Palet 60 placas	

MEGAPLAC® PPF

Placa de yeso laminado con altas prestaciones frente al fuego, gran robustez y rápida instalación.

Placa de gesso laminado com elevado desempenho contra o fogo, grande robustez e rápida instalação.



	Código Código	Longitud mm Comprimento mm	Espesor mm Espessura mm	Ud. fact. Un. fatur.	Precio Precio €/ Ud. fact.	Grupo fact. Grupo fatur.	Ud. min. venta Un. min. fatur.	Acondicionamiento Apresentação	P.E. P.E.
MEGAPLAC® PPF 25 (Anchura de 900 mm - Largura de 900 mm)									
	P03259002500	2.500	25	m ²	22,52	G21	Palet	Palet 22 placas	■
							Palet	Palet 22 placas	
							Palet	Palet 22 placas	

4PRO® PPM

Placa de 4 bordes afinados con designación H1 que permite alcanzar una alta calidad de acabado.
Placa de 4 bordes afinados com designação H1 que permite atingir uma grande qualidade de acabamento.



	Código Código	Longitud mm Comprimento mm	Espesor mm Espessura mm	Ud. fact. Un. fatur.	Precio Precio €/ Ud. fact.	Grupo fact. Grupo fatur.	Ud. min. venta Un. min. fatur.	Acondicionamiento Apresentação	P.E. P.E.
4PRO® PPM13 (Anchura de 1.200 mm - Largura de 1.200 mm)									
	P350820004PRO	2.000	12,5	m ²	10,65	G20	Palet	Palet 36 placas	■
	P350825004PRO	2.500					Palet	Palet 36 placas	●



**Placo® PPM**

Placa de yeso laminado con designación H1 adecuada para zonas de humedad media.
Placa de gesso laminado com designação H1 adequada para zonas de humidade média.



	Código Código	Longitud mm Comprimento mm	Espesor mm Espessura mm	Ud. fact. Un. fatur.	Precio Precio €/ Ud. fact.	Grupo fact. Grupo fatur.	Ud. min. venta Un. min. fatur.	Acondicionamiento Apresentação	P.E. P.E.
Placo® PPM 13 (Anchura de 1.200 mm - Largura de 1.200 mm)									
	P35882000	2.000	12,5	m ²	9,93	G23	Palet Paleta	Palet 36 placas Paleta 36 placas	■
	P35882500	2.500							
	P35882600	2.600							
	P35882700	2.700							
	P35883000	3.000							
Placo® PPM 15 (Anchura de 1.200 mm - Largura de 1.200 mm)									
	P34482500	2.500	15	m ²	11,25	G23	Palet Paleta	Palet 30 placas Paleta 30 placas	■
	P34482600	2.600							
	P34482700	2.700							
	P34483000	3.000							
Placo® PPM 18 (Anchura de 1.200 mm - Largura de 1.200 mm)									
	P35682500	2.500	18	m ²	18,63	G23	Palet Paleta	Palet 24 placas Paleta 24 placas	▲

GLASROC® X

Placa de altas prestaciones, revestida y reforzada con fibra de vidrio y un tratamiento especial hidrófobo que garantiza un excelente comportamiento en ambientes de humedad muy fuerte y zonas de semi-intemperie.

Placa de alto desempenho revestida e reforçada com fibra de vidro e com um tratamento especial hidrófugo que garante um excelente comportamento em ambientes de humidade muito forte e zonas de semi-intempérie.



	Código Código	Longitud mm Comprimento mm	Espesor mm Espessura mm	Ud. fact. Un. fatur.	Precio Precio €/ Ud. fact.	Grupo fact. Grupo fatur.	Ud. min. venta Un. min. fatur.	Acondicionamiento Apresentação	P.E. P.E.
GLASROC® X (Anchura de 1.200 mm - Largura de 1.200 mm)									
	P01302000GX	2.000	12,5	m ²	19,50	G03	Palet Paleta	Palet 50 placas Paleta 50 placas	*
	P01302400GX	2.400						Palet 50 placas Paleta 50 placas	■
	P01303000GX	3.000						Palet 40 placas Paleta 40 placas	■

Recuerda en aplicaciones interiores...

Recorda en aplicações interiores...



Tornillo THTPF
Parafuso THTPF
Pág. 80



Perfilería Hydrostil
Perfilaria Hydrostil
Pág. 105



Cinta de Fibra
Fita de fibra
Pág. 58



Placo® PR Hydro
Pág. 53



Promix® Hydro
Pág. 54

Placo® PPV

Placa de yeso laminado a la que se adhiere en su dorso una lámina de aluminio, obteniéndose una barrera de vapor en los trasdosados que evita las condensaciones intersticiales en los muros de fachada.

Placa de gesso laminado à qual se adere no seu dorso uma lâmina de alumínio, obtendo-se uma barreira de vapor nos revestimentos que evita as condensações nas partes internas dos muros da fachada.



	Código Código	Longitud mm Comprimento mm	Espesor mm Espessura mm	Ud. fact. Un. fatur.	Precio Precio €/ Ud. fact.	Grupo fact. Grupo fatur.	Ud. min. venta Un. min. fatur.	Acondicionamiento Apresentação	P.E. P.E.
Placo® PPV 13 (Anchura de 1.200 mm - Largura de 1.200 mm)									
	R02782500	2.500	12,5	m ²	12,56	G24	Palet Paleta	Palet 36 placas Paleta 36 placas	●
	R02783000	3.000							



**AQUAROC®**

Placa en base cemento que garantiza un excelente comportamiento en ambientes de humedad muy fuerte y zonas de semi-intemperie.

Placa em base de cimento que garante um excelente comportamento em ambientes de humidade muito forte e em zonas de semi-intempérie.

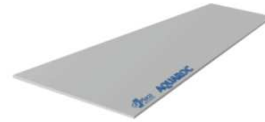

	Código Código	Longitud mm Comprimento mm	Espesor mm Espessura mm	Ud. fact. Un. fatur.	Precio Precio €/ Ud. fact.	Grupo fact. Grupo fatur.	Ud. min. venta Un. min. fatur.	Acondicionamiento Apresentação	P.E. P.E.
AQUAROC® 13 (Anchura de 1.200 mm - Largura de 1.200 mm)									
	P0132400AQ	2.400	12,5	m ²	32,11	G03	Palet	Palet 15 placas	
	P0132500AQ	2.500					Palet	Palet 15 placas	

ACTIV'AIR®

Placa de yeso laminado que incorpora la tecnología Activ'Air®, proporcionando una mejora en la calidad del aire interior.

Placa de gesso laminado que incorpora a tecnologia Activ'Air®, proporcionando uma melhoria na qualidade do ar interior.



	Código Código	Longitud mm Comprimento mm	Espesor mm Espessura mm	Ud. fact. Un. fatur.	Precio Precio €/ Ud. fact.	Grupo fact. Grupo fatur.	Ud. min. venta Un. min. fatur.	Acondicionamiento Apresentação	P.E. P.E.
Placo® BA 13 Activ'Air® (Anchura de 1.200 mm - Largura de 1.200 mm)									
	P01382500AC	2.500	12,5	m ²	7,99	GA1	Palet	Palet 50 placas	
	P01383000AC	3.000					Palet	Palet 50 placas	

MEGAPLAC® 25 Activ'Air®

(Anchura de 900 mm - Largura de 900 mm)

	P259003000AC	3.000	25	m ²	15,45	GA1	Palet	Palet 36 placas	
							Palet	Palet 36 placas	

Placo® PPH

Placa con prestaciones de aislamiento acústico, mayor resistencia al fuego y a impactos.

Placa com prestações de isolamento acústico, maior resistência ao fogo e a impactos.



	Código Código	Longitud mm Comprimento mm	Espesor mm Espessura mm	Ud. fact. Un. fatur.	Precio Precio €/ Ud. fact.	Grupo fact. Grupo fatur.	Ud. min. venta Un. min. fatur.	Acondicionamiento Apresentação	P.E. P.E.
Placo® PPH 13 (Anchura de 1.200 mm - Largura de 1.200 mm)									
	P01302500PH	2.500	12,5	m ²	10,16	G22	Palet	Palet 30 placas	
	P01303000PH	3.000					Palet	Palet 30 placas	

Placo® PPH 15

(Anchura de 1.200 mm - Largura de 1.200 mm)

	P01502500PH	2.500	15	m ²	12,00	G22	Palet	Palet 24 placas	
	P01503000PH	3.000					Palet	Palet 24 placas	

Placo® PHD

Placa de yeso laminado con prestaciones de robustez.

Placa de gesso laminado com qualidades de robustez.



	Código Código	Longitud mm Comprimento mm	Espesor mm Espessura mm	Ud. fact. Un. fatur.	Precio Precio €/ Ud. fact.	Grupo fact. Grupo fatur.	Ud. min. venta Un. min. fatur.	Acondicionamiento Apresentação	P.E. P.E.
Placo® PHD 13 (Anchura de 1.200 mm - Largura de 1.200 mm)									
	P04383000	3.000	12,5	m ²	8,86	G13	Palet	Palet 30 placas	
							Palet	Palet 30 placas	
Placo® PHD 15 (Anchura de 1.200 mm - Largura de 1.200 mm)									
	P04583000	3.000	15	m ²	10,05	G13	Palet	Palet 24 placas	
							Palet	Palet 24 placas	



**Placo® PIP**

Placa de yeso laminado revestida con un cartón especial con la que se alcanzan las máximas prestaciones de robustez.
Placa de gesso laminado revestida com um cartão especial com a qual se alcançam as máximas prestações de robustez.



	Código Código	Longitud mm Comprimento mm	Espesor mm Espessura mm	Ud. fact. Un. fatur.	Precio Precio €/ Ud. fact.	Grupo fact. Grupo fatur.	Ud. min. venta Un. min. fatur.	Acondicionamiento Apresentação	P.E. P.E.		
Placo® PIP 13 (Anchura de 1.200 mm - Largura de 1.200 mm)											
			P01312500PI	2.500	12,5	m ²	10,44	G13	Palet Palete	Palet 30 placas Palete 30 placas	■
Placo® PIP 15 (Anchura de 1.200 mm - Largura de 1.200 mm)											
			P01512500PI	2.500	15	m ²	12,43	G13	Palet Palete	Palet 24 placas Palete 24 placas	■

RIGIDUR®

Placa de fibro yeso que ofrece altas prestaciones frente a impactos y resistencia superficial.
Placa de fibro gesso de grande resistência superficial que oferece altas prestações contra impactos.



	Código Código	Longitud mm Comprimento mm	Espesor mm Espessura mm	Ud. fact. Un. fatur.	Precio Precio €/ Ud. fact.	Grupo fact. Grupo fatur.	Ud. min. venta Un. min. fatur.	Acondicionamiento Apresentação	P.E. P.E.		
RIGIDUR® H 13 BR (Anchura de 1.200 mm - Largura de 1.200 mm)											
			P0132400RBR	2.400	12,5	m ²	20,08	G26	Palet Palete	Palet 40 placas Palete 40 placas	▲
RIGIDUR® H 13 BC (Anchura de 1.200 mm - Largura de 1.200 mm)											
			P0132400RBC	2.400	12,5	m ²	19,43	G26	Palet Palete	Palet 40 placas Palete 40 placas	*

SOLERA RIGIDUR®

Placa de fibro yeso para suelo que ofrece altas prestaciones frente a impactos y resistencia superficial.
Placa de fibro gesso para pavimento com grande resistência superficial que oferece altas prestações contra impactos.



	Código Código	Longitud mm Comprimento mm	Espesor mm Espessura mm	Ud. fact. Un. fatur.	Precio Precio €/ Ud. fact.	Grupo fact. Grupo fatur.	Ud. min. venta Un. min. fatur.	Acondicionamiento Apresentação	P.E. P.E.	
SOLERA RIGIDUR® (Anchura de 500 mm - Largura de 500 mm)										
		P882000RI	1.500	20	m ²	35,71	G26	Palet Palete	Palet 48 placas Palete 48 placas	■

**PLACOMUR®
(PLACA + POLIESTIRENO EXPANDIDO)**

Conformado de placa de yeso laminado con poliestireno expandido.
Conformado de placa de gesso laminado com poliestireno expandido.



	Código Código	Longitud mm Comprimento mm	Espesor mm Espessura mm	Ud. fact. Un. fatur.	Precio Precio €/ Ud. fact.	Grupo fact. Grupo fatur.	Ud. min. venta Un. min. fatur.	Acondicionamiento Apresentação	P.E. P.E.	
Placomur® E 0.55 - 10 + 20 Th38 (Anchura de 1.200 mm - Largura de 1.200 mm)										
		D02202500E D02202600E	2.500 2.600	10 + 20	m ²	10,89	G19	Palet Palete	40 placas/palet 40 placas/palete	■
Placomur® E 0.65 - 10 + 20 Ultra 32 (Anchura de 1.200 mm - Largura de 1.200 mm)										
		D34202500E D34202600E	2.500 2.600	10 + 20	m ²	13,56	G19	Ver nota Ver nota	40 placas/palet 40 placas/palete	*
Placomur® E 1.10 - 10 + 40 Th38 (Anchura de 1.200 mm - Largura de 1.200 mm)										
		D02402500E D02402600E	2.500 2.600	10 + 40	m ²	14,23	G19	Palet Palete	24 placas/palet 24 placas/palete	■



**Placomur® E 1.30 - 10 + 40 Ultra 32**

(Anchura de 1.200 mm - Largura de 1.200 mm)

	Código	Longitud mm	Espesor mm	Ud. fact.	Precio	Grupo fact.	Ud. min. venta	Acondicionamiento	PE
	Código	Comprimento mm	Espessura mm	Un. fatur.	€ / Ud. fact.	Grupo fatur.	Un. min. fatur.	Apresentação	PE.
	D34402500E	2.500	10 + 40	m ²	17,98	G19	Ver nota	24 placas/palet	*
	D34402600E	2.600					Ver nota	24 placas/paleta	

Placomur® E 1.60 - 10 + 60 Th38

(Anchura de 1.200 mm - Largura de 1.200 mm)

	Código	Longitud mm	Espesor mm	Ud. fact.	Precio	Grupo fact.	Ud. min. venta	Acondicionamiento	PE
	Código	Comprimento mm	Espessura mm	Un. fatur.	€ / Ud. fact.	Grupo fatur.	Un. min. fatur.	Apresentação	PE.
	D02602500E	2.500	10 + 60	m ²	18,65	G19	Palet	17 placas/palet	■
	D02602600E	2.600					Paleta	17 placas/paleta	

Placomur® E 1.90 - 10 + 60 Ultra 32

(Anchura de 1.200 mm - Largura de 1.200 mm)

	Código	Longitud mm	Espesor mm	Ud. fact.	Precio	Grupo fact.	Ud. min. venta	Acondicionamiento	PE
	Código	Comprimento mm	Espessura mm	Un. fatur.	€ / Ud. fact.	Grupo fatur.	Un. min. fatur.	Apresentação	PE.
	D34602500E	2.500	10 + 60	m ²	22,78	G19	Ver nota	17 placas/palet	*
	D34602600E	2.600					Ver nota	17 placas/paleta	

Placomur® E 2.15 - 10 + 80 Th38

(Anchura de 1.200 mm - Largura de 1.200 mm)

	Código	Longitud mm	Espesor mm	Ud. fact.	Precio	Grupo fact.	Ud. min. venta	Acondicionamiento	PE
	Código	Comprimento mm	Espessura mm	Un. fatur.	€ / Ud. fact.	Grupo fatur.	Un. min. fatur.	Apresentação	PE.
	D02802500E	2.500	10 + 80	m ²	20,32	G19	Palet	13 placas/palet	■
	D02802600E	2.600					Paleta	13 placas/paleta	

Placomur® E 2.15 - 13 + 80 Ultra 32

(Anchura de 1.200 mm - Largura de 1.200 mm)

	Código	Longitud mm	Espesor mm	Ud. fact.	Precio	Grupo fact.	Ud. min. venta	Acondicionamiento	PE
	Código	Comprimento mm	Espessura mm	Un. fatur.	€ / Ud. fact.	Grupo fatur.	Un. min. fatur.	Apresentação	PE.
	DF3782500E	2.500	13 + 80	m ²	28,65	G19	Ver nota	13 placas/palet	*
	DF3782600E	2.600					Ver nota	13 placas/paleta	

**DOUBLISSIMO®
(PLACA + POLIESTIRENO EXPANDIDO)**

Conformado de placa de yeso laminado con poliestireno elastificado.
Conformado de placa de gesso laminado com poliestireno elastizado.



	Código	Longitud mm	Espesor mm	Ud. fact.	Precio	Grupo fact.	Ud. min. venta	Acondicionamiento	PE
	Código	Comprimento mm	Espessura mm	Un. fatur.	€ / Ud. fact.	Grupo fatur.	Un. min. fatur.	Apresentação	PE.

Doublissimo® E 1.30 - 13 + 40

(Anchura de 1.200 mm - Largura de 1.200 mm)

	Código	Longitud mm	Espesor mm	Ud. fact.	Precio	Grupo fact.	Ud. min. venta	Acondicionamiento	PE
	Código	Comprimento mm	Espessura mm	Un. fatur.	€ / Ud. fact.	Grupo fatur.	Un. min. fatur.	Apresentação	PE.
	D09432500E	2.500	13 + 40	m ²	19,56	G19	Ver nota	22 placas/palet	*
	D09432600E	2.600					Ver nota	22 placas/paleta	

Doublissimo® E 1.90 - 13 + 60

(Anchura de 1.200 mm - Largura de 1.200 mm)

	Código	Longitud mm	Espesor mm	Ud. fact.	Precio	Grupo fact.	Ud. min. venta	Acondicionamiento	PE
	Código	Comprimento mm	Espessura mm	Un. fatur.	€ / Ud. fact.	Grupo fatur.	Un. min. fatur.	Apresentação	PE.
	D09632500E	2.500	13 + 60	m ²	24,98	G19	Ver nota	16 placas/palet	*
	D09632600E	2.600					Ver nota	16 placas/paleta	

Doublissimo® E 2.55 - 13 + 80

(Anchura de 1.200 mm - Largura de 1.200 mm)

	Código	Longitud mm	Espesor mm	Ud. fact.	Precio	Grupo fact.	Ud. min. venta	Acondicionamiento	PE
	Código	Comprimento mm	Espessura mm	Un. fatur.	€ / Ud. fact.	Grupo fatur.	Un. min. fatur.	Apresentação	PE.
	DC3782500E	2.500	13 + 80	m ²	29,60	G19	Ver nota	13 placas/palet	*
	DC3782600E	2.600					Ver nota	13 placas/paleta	

**PLACAS DE TRILLAJE PARA ESTANTERIAS PAPAN
PLACAS ALVEOLARES PARA ESTANTERIAS PAPAN**

Placas de Yeso laminado con entramado de cartón para su uso en sistemas de decoración con placa de yeso laminado (estanterías, etc.)
Placas de Gesso Laminado com núcleo de cartão alveolar Para uso em sistemas de decoração com placa de gesso laminado (estantes, etc)

	Código	Medidas mm	Ud. fact.	Precio	Grupo fact.	Ud. min. venta	Acondicionamiento	PE
	Código	Medidas mm	Un. fatur.	€ / Ud. fact.	Grupo fatur.	Un. min. fatur.	Apresentação	PE.

PPAN 5A

(Anchura de 1.200 mm - Largura de 1.200 mm)



	Código	Medidas mm	Ud. fact.	Precio	Grupo fact.	Ud. min. venta	Acondicionamiento	PE
	Código	Medidas mm	Un. fatur.	€ / Ud. fact.	Grupo fatur.	Un. min. fatur.	Apresentação	PE.
	PPC05002500	2.500	m ²	27,29	G04	Lote	Lote 24 paneles. Lote 24 painéis.	■

Placo® X-Ray Protection

Placa de yeso laminado libre de plomo, óptima para la protección de salas de Rayos X.
Placa de gesso laminado sem chumbo ótima para a proteção de salas de Raios X.



	Código	Longitud mm	Espesor mm	Ud. fact.	Precio	Grupo fact.	Ud. min. venta	Acondicionamiento	PE
	Código	Comprimento mm	Espessura mm	Un. fatur.	€ / Ud. fact.	Grupo fatur.	Un. min. fatur.	Apresentação	PE.

Placo® X-Ray Protection

(Anchura de 600 mm - Largura de 600 mm)

	Código	Longitud mm	Espesor mm	Ud. fact.	Precio	Grupo fact.	Ud. min. venta	Acondicionamiento	PE
	Código	Comprimento mm	Espessura mm	Un. fatur.	€ / Ud. fact.	Grupo fatur.	Un. min. fatur.	Apresentação	PE.
	P13XR6001800PS	1.800	12,5	m ²	41,15	G18	Palet	Palet 40 placas	■
	P13XR6002400PS	2.400					Paleta	Paleta 40 placas	





PASTAS DE JUNTAS DE SECADO MSSAS DE JUNTAS DE SECAGEM

	Código Código	Peso Peso	Ud. fact. Un. fatur.	Precio Preço € / Ud. fact.	Grupo fact. Grupo fatur.	Ud. min. venta Un. min. fatur.	Acondicionamiento Apresentação	P.E. P.E.
Placo® SN	<i>De secado normal. Óptima para el relleno y el acabado de junta.</i> <i>De secagem normal. Ótima para o enchimento e acabamento de juntas.</i>							
	JFA92700002	25 kg	Saco Saco	33,81	G01	Palet Palete	Saco 25 kg. Palet 48 sacos Saco 25 kg. Palete 48 sacos	■
Placo® SN PREMIUM	<i>De secado normal. Alta gama que ofrece mejores prestaciones de trabajabilidad.</i> <i>De secagem normal. Gama alta que oferece melhores prestações de trabalhabilidade.</i>							
	JFA92720004	12,5 kg	Saco	23,81	G01	Palet Palete	Saco 12,5 kg. Palet 48 sacos Saco 12,5 kg. Palete 48 sacos	■
	JFA92710004	25 kg	Saco	41,10				





PASTAS DE JUNTAS DE FRAGUADO MASAS DE JUNTAS DE ENDURECIMIENTO

	Código Código	Peso Peso	Ud. fact. Un. factur.	Precio Precio €/ Ud. fact.	Grupo fact. Grupo factur.	Ud. min. venta Un. min. factur.	Acondicionamiento Apresentação	P.E. P.E.
Placo® PR 30' <i>De fraguado rápido. Tiempo de uso de 30 min. Óptima para el relleno y acabado de juntas.</i> <i>De endurecimento rápido. Tempo de uso de 30 min. Ótima para o enchimento e acabamento de juntas.</i>								
	JFA83400010	10 kg	Saco	16,23	G01	Palet Palete	Saco 10 kg. Palet 60 sacos Saco 10 kg. Palet 60 sacos	■
	JFA83400030	25 kg	Saco	34,14			Saco 25 kg. Palet 48 sacos Saco 25 kg. Palet 48 sacos	
Placo® PR 1 <i>De fraguado rápido. Tiempo de uso de 1 h. Óptima para el relleno y acabado de juntas.</i> <i>De endurecimento rápido. Tempo de uso de 1 h. Ótima para o enchimento e acabamento de juntas.</i>								
	JFA83400005	25 kg	Saco	34,50	G01	Palet Palete	Saco 25 kg. Palet 48 sacos Saco 25 kg. Palet 48 sacos	■
Placo® PR 2 <i>De fraguado rápido. Tiempo de uso de 2 h. Óptima para el relleno y acabado de juntas.</i> <i>De endurecimento rápido. Tempo de uso de 2 h. Ótima para o enchimento e acabamento de juntas.</i>								
	JFA83500018	10 kg	Saco	16,29	G01	Palet Palete	Saco 10 kg. Palet 60 sacos Saco 10 kg. Palet 60 sacos	■
	JFA83500015	25 kg	Saco	33,96			Saco 25 kg. Palet 48 sacos Saco 25 kg. Palet 48 sacos	
Placo® PR 4 <i>De fraguado rápido. Tiempo de uso de 4 h. Óptima para el relleno y acabado de juntas.</i> <i>De endurecimento rápido. Tempo de uso de 4 h. Ótima para o enchimento e acabamento de juntas.</i>								
	JFA83300005	25 kg	Saco	33,70	G01	Palet Palete	Saco 25 kg. Palet 48 sacos Saco 25 kg. Palet 48 sacos	■
Placo® PR MULTI <i>Pasta de juntas de alta gama de fraguado rápido.</i> <i>Massa de juntas de alta gama de endurecimento rápido.</i>								
	JFA83412500	12,5 kg	Saco	28,09	G01	Palet Palete	Saco 12,5 kg. Palet 48 sacos Saco 12,5 kg. Palet 48 sacos	■
	JFA83425000	25 kg	Saco	46,11			Saco 25 kg. Palet 48 sacos Saco 25 kg. Palet 48 sacos	
Placo® PR HYDRO <i>Con capacidad de absorción de agua reducida destinada al tratamiento de juntas de sistemas PYL con Placas H1.</i> <i>Com reduzida capacidade de absorção de água destinada ao tratamento de juntas de sistemas PGL com Placas H1.</i>								
	JFA83700010	10 kg	Saco	19,49	G01	Palet Palete	Saco 10 kg. Palet 48 sacos Saco 10 kg. Palet 48 sacos	■
	JFA83700025	25 kg	Saco	39,32			Saco 25 kg. Palet 24 sacos Saco 25 kg. Palet 24 sacos	

PASTAS DE JUNTAS PREPARADAS MASAS DE JUNTAS PREPARADAS

	Código Código	Peso Peso	Ud. fact. Un. factur.	Precio Precio €/ Ud. fact.	Grupo fact. Grupo factur.	Ud. min. venta Un. min. factur.	Acondicionamiento Apresentação	P.E. P.E.
PROMIX® PRO <i>Pasta de secado lista para su uso, adecuada para el tratamiento de juntas de Sistemas de Placa de Yeso Laminado.</i> <i>Massa de secagem pronta a usar, adequada para o tratamento de juntas de Sistemas de Placa de Gesso Laminado.</i>								
	JFA83600006	6 kg	Cubo	13,08	G01	Cubo Balde	Cubo 6 kg. Palet 80 cubos Balde 6 kg. Palet 80 baldes	■
	JFA83600020	20 kg	Balde	32,27			Cubo 20 kg. Palet 44 cubos Balde 20 kg. Palet 44 baldes	
PLACOSTIC® PASTA DE JUNTAS PLACOSTIC® MASSA DE JUNTAS <i>Pasta de secado lista para su uso.</i> <i>Massa de secagem pronta a usar.</i>								
	APL020012	2 kg	Cubo	7,99	G95	Caja 6 cubos Caja 6 baldes	Palet 72 ud. / 6 ud. caja Palet 72 un. / 6 un. caixa	■



PROMIX® HYDRO

Pasta de secado lista para su uso, adecuada para el tratamiento de juntas de Sistemas de Placa de yeso laminado ejecutados con placas que cuentan con designación H1. Resistente al moho y hongos.
 Massa de secagem pronta a usar, adequada para o tratamento de juntas em Sistemas de Placa de Gesso Laminado executados com placas que contam com designação H1. Resistente ao bolor e a fungos.



JFA83600011

11 kg

Cubo
Balde**79,85****G01**Cubo
BaldeCubo 11 kg. Palet 44 cubos
Balde 11 kg. Paleta 44 baldes**PROMIX® X-Ray Protection**

Pasta de secado lista para su uso, para tratamiento de juntas en Sistemas Placo® X-Ray Protection. No debe añadir ninguna otra sustancia.
 Massa de secagem pronta a usar, para tratamento de juntas em Sistemas Placo® X-Ray Protection. Não deve acrescentar-se nenhuma outra substância.



JFA83600045

20 kg

Cubo
Balde**71,28****G02**Cubo
BaldeCubo 20 kg. Palet 33 cubos
Balde 20 kg. Paleta 33 baldes**PASTAS DE ACABADO
MSSAS DE ACABAMENTO****PLACOFINISH®**

Pasta de acabado superficial, aditivado para acabados excepcionales en superficie de placa de bajo espesor.
 Massa de acabamento superficial, aditivada para acabamentos excepcionais e com baixa espessura em superficies de PGL.



YS01300650

25 kg

Saco
Saco**21,93****G01**Palet
PaletaSaco 25 kg. Palet 48 sacos
Saco 25 kg. Paleta 48 sacos**PASTAS DE AGARRE
MSSAS DE COLAGEM****MAP®**

Mortero adhesivo para trasdosados directos de PYL con aislamiento térmico o acústico de gama Placomur® y Doublissimo®.
 Argamassa adesiva para revestimentos diretos de PGL com isolamento térmico ou acústico da gama Placomur® e Doublissimo®.



JFA88500000Z

25 kg

Saco
Saco**18,69****G01**Palet
PaletaSaco 25 kg. Palet 48 sacos
Saco 25 kg. Paleta 48 sacos**ADH®**

Pasta de agarre para pegado de placas de PYL sobre soportes secos exentos de polvo.
 Massa de fixação para colagem de placas de PGL sobre suportes secos e isentos de pó.



JFA80800000Z

25 kg

Saco
Saco**17,35****G01**Palet
PaletaSaco 25 kg. Palet 48 sacos
Saco 25 kg. Paleta 48 sacos**PEGAMENTOS RIGIDUR® COLAS RIGIDUR®****NATURE LINE SUELO**

Para uso en Solera Rigidur®. Para uso em Rigidur® Solera.



HEI3060124

1 kg

Bote
Frasco**18,38****G09**Bote
FrascoCaja 6 cartuchos
Caixa 6 cartuchos**NATURE LINE JUNTA**

Para uso en Sistemas Rigidur®. Para uso em Sistemas Rigidur®.



HEI3060123

310 ml

Cartucho
Cartucho**22,65****G09**Caja
CaixaCaja 6 cartuchos
Caixa 6 cartuchos



PEGAMENTOS AQUAROC® COLAS AQUAROC®

Código Código	Peso Peso	Ud. fact. Un. factur.	Precio Precio €/ Ud. fact.	Grupo fact. Grupo factur.	Ud. min. venta Un. min. factur.	Acondicionamiento Apresentação	PE. PE.
------------------	--------------	--------------------------	-------------------------------	------------------------------	------------------------------------	-----------------------------------	------------

PEGAMENTO AQUAROC®

Para uso en Sistemas Aquaroc®, para zonas de humedad muy fuerte y de semi-intemperie.
Para uso em Sistemas Aquaroc®, em zonas de humidade muito forte e de semi-intempérie.



HEI3060126

310 ml

Cartucho
Cartucho

14,00

G09

Caja
CaixaCaja 12 cartuchos
Caixa 12 cartuchos

CINTAS DE PAPEL FITAS DE PAPEL

Código Código	Longitud m Comprimento m	Espesor mm Espessura mm	Ud. fact. Un. factur.	Precio Precio €/ Ud. fact.	Grupo fact. Grupo factur.	Ud. min. venta Un. min. factur.	Acondicionamiento Apresentação	PE. PE.
------------------	-----------------------------	----------------------------	--------------------------	-------------------------------	------------------------------	------------------------------------	-----------------------------------	------------

Placo® CINTA DE JUNTAS BG
Placo® FITA DE JUNTAS BG

Cinta de papel microperforada para juntas de placas PYL. Longitud 150 ml,
Fita de papel microperforada para juntas das placas PGL Comprimento 150 ml.

iNuevo!
Novo!



GRH81200150N

150

50

Rollo
Rolo

7,55

G05

Caja
CaixaCaja 10 rollos
Caixa 10 rollosPlaco® CINTA DE JUNTAS SLL
Placo® FITA DE JUNTAS SLL

Cinta de papel microperforada para juntas de placas PYL. Longitud 23 ml,
Fita de papel microperforada para juntas das placas PGL Comprimento 23 ml.

iNuevo!
Novo!



PRH81200020N

23

50

Rollo
Rolo

3,05

G05

Caja
CaixaCaja 20 rollos
Caixa 20 rollos

CINTAS DE FIBRA DE VIDRIO FITAS DE FIBRA DE VIDRO

Código Código	Longitud m Comprimento m	Espesor mm Espessura mm	Ud. fact. Un. factur.	Precio Precio €/ Ud. fact.	Grupo fact. Grupo factur.	Ud. min. venta Un. min. factur.	Acondicionamiento Apresentação	PE. PE.
------------------	-----------------------------	----------------------------	--------------------------	-------------------------------	------------------------------	------------------------------------	-----------------------------------	------------

CINTA DE MALLA
FITA DE REDE

Cinta de malla de fibra de vidrio para tratamiento de sistemas PYL revestidos con Placofinish®.
Fita de rede em fibra de vidro para tratamento de sistemas PGL revestidos com Placofinish®.



H81200090

90

50

Rollo
Rolo

6,19

G05

Caja
CaixaCaja 24 rollos
Caixa 24 rollosCINTA DE FIBRA
FITA DE FIBRA

Formada por un velo de fibra de vidrio para el tratamiento de juntas de sistemas con Placa Glasroc® X.
Formada por um véu em fibra de vidro para o tratamento de juntas de sistemas com Placa Glasroc® X.



H81200091

25

50

Rollo
Rolo

2,72

G05

Caja
Caixa1 rollo
1 rolo

BANDA ESTANCA BANDA ESTANQUE

Código Código	Longitud mm Comprimento mm	Espesor mm Espessura mm	Ud. fact. Un. factur.	Precio Precio €/ Ud. fact.	Grupo fact. Grupo factur.	Ud. min. venta Un. min. factur.	Acondicionamiento Apresentação	PE. PE.
------------------	-------------------------------	----------------------------	--------------------------	-------------------------------	------------------------------	------------------------------------	-----------------------------------	------------

B. ESTANCA 45

Con espuma de células cerradas con una cara autoadhesiva para la estanqueidad y el aislamiento de tabiques PYL.
Em espuma de células fechadas com um lado auto adesivo para a estanqueidade e o isolamento de divisórias PGL.



H94950030Z

30

45

Rollo
Rolo

13,16

G06

Caja
CaixaCaja 10 rollos
Caixa 10 rollos

B. ESTANCA 70

Con espuma de células cerradas con una cara autoadhesiva para la estanqueidad y el aislamiento de tabiques PYL.
Em espuma de células fechadas com um lado auto adesivo para a estanqueidade e o isolamento de divisórias PGL.



H94950037Z

30

70

Rollo
Rolo

17,34

G06

Caja
CaixaCaja 15 rollos
Caixa 15 rollos

**BANDA ARMADA BANDA ARMADA**

	Código Código	Longitud m Comprimento m	Espesor mm Espessura mm	Ud. fact. Un. factur.	Precio Precio €/ Ud. fact.	Grupo fact. Grupo factur.	Ud. min. venta Un. min. factur.	Acondicionamiento Apresentação	P.E. P.E.
--	------------------	-----------------------------	----------------------------	--------------------------	-------------------------------	------------------------------	------------------------------------	-----------------------------------	--------------

B. ARMADA 50

Cinta de papel reforzada con dos láminas de acero para el acabado de esquinas de sistemas PVL.
Fita de papel reforçada com duas lâminas de aço para acabamento de esquinas de sistemas PVL.



H83400000Z	30	50	Rollo Rolo	25,82	G06	Caja Caixa	Caja 1 rollo Caixa 1 rolo	■
------------	----	----	---------------	-------	-----	---------------	------------------------------	---

ESQUINEROS (GUARDAVIVOS) BITS DE CANTO

	Código Código	Longitud mm Comprimento mm	Ancho mm Largura mm	Ud. fact. Un. factur.	Precio Precio €/ Ud. fact.	Grupo fact. Grupo factur.	Ud. min. venta Un. min. factur.	Acondicionamiento Apresentação	P.E. P.E.
--	------------------	-------------------------------	------------------------	--------------------------	-------------------------------	------------------------------	------------------------------------	-----------------------------------	--------------

**ESQUINERO METÁLICO
CANTONEIRA METÁLICA**

Perfil metálico conformado en ángulo para el refuerzo de esquinas.
Perfil metálico conformado em ângulo para o reforço de esquinas.



MEH91800000	2.500	-	m.l.	1,51	G33	Paquete Pacote	Paquete 30 ud. Pacote 30 un.	■
-------------	-------	---	------	------	-----	-------------------	---------------------------------	---

**ESQUINERO PLÁSTICO
CANTONEIRA PLÁSTICA**

Perfil de plástico conformado en ángulo para el refuerzo de esquinas.
Perfil de plástico conformado em ângulo para o reforço de esquinas.



MEH92100000	2.500	-	m.l.	1,52	G33	Paquete Pacote	Paquete 20 ud. Pacote 20 un.	▲
-------------	-------	---	------	------	-----	-------------------	---------------------------------	---

ESQUINEROS FLEXIBLES BITS DE CANTO FLEXÍVEIS

	Código Código	Longitud mm Comprimento mm	Ancho mm Largura mm	Ud. fact. Un. factur.	Precio Precio €/ Ud. fact.	Grupo fact. Grupo factur.	Ud. min. venta Un. min. factur.	Acondicionamiento Apresentação	P.E. P.E.
--	------------------	-------------------------------	------------------------	--------------------------	-------------------------------	------------------------------	------------------------------------	-----------------------------------	--------------

LEVELLINE®

Esquinero flexible con refuerzo interno que ofrece gran resistencia a impactos.
Com reforço interno que oferece grande resistência a impactos.



H83400000OP	30	70	Rollo Rolo	43,94	G07	Rollo Rolo	Caja 1 rollo 30 ml Caixa 1 rolo 30 ml	■
-------------	----	----	---------------	-------	-----	---------------	------------------------------------------	---

AQUABEAD®

Esquinero flexible con refuerzo interno que ofrece gran resistencia a impactos y mayor rendimiento en su colocación.
Com reforço interno que oferece grande resistência a impactos e maior rendimento na sua colocação.



H83400000AQ	25	85	Rollo Rolo	57,85	G07	Rollo Rolo	Caja 1 rollo 25 ml Caixa 1 rolo 25 ml	■
-------------	----	----	---------------	-------	-----	---------------	------------------------------------------	---

PERFILES PLACOLISTEL® PERFIS PLACOLISTEL®

	Código Código	Longitud mm Comprimento mm	Espesor mm Espessura mm	Ud. fact. Un. factur.	Precio Precio €/ Ud. fact.	Grupo fact. Grupo factur.	Ud. min. venta Un. min. factur.	Acondicionamiento Apresentação	P.E. P.E.
--	------------------	-------------------------------	----------------------------	--------------------------	-------------------------------	------------------------------	------------------------------------	-----------------------------------	--------------

PLACOLISTEL® 105

Perfil lacado de aluminio definido para crear marcos, superficies discontinuas o motivos en relieve.
Perfil em alumínio lacado definido para criar molduras, superficies discontinuas ou com relevo..



MEH51053000	3.000	-	m.l.	10,52	G29	20 perfiles 20 perfis	20 perfiles 20 perfis	*
-------------	-------	---	------	-------	-----	--------------------------	--------------------------	---

PLACOLISTEL® 106

Perfil lacado de aluminio definido para crear marcos, superficies discontinuas o motivos en relieve.
Perfil em alumínio lacado definido para criar molduras, superficies discontinuas ou com relevo.



MEH51063000	3.000	-	m.l.	8,74	G29	20 perfiles 20 perfis	20 perfiles 20 perfis	*
-------------	-------	---	------	------	-----	--------------------------	--------------------------	---

PLACOLISTEL® 119

Perfil lacado de aluminio definido para crear marcos, superficies discontinuas o motivos en relieve.
Perfil em alumínio lacado definido para criar molduras, superficies discontinuas ou com relevo.



MEH51193000	3.000	-	m.l.	8,84	G29	20 perfiles 20 perfis	20 perfiles 20 perfis	*
-------------	-------	---	------	------	-----	--------------------------	--------------------------	---





ESCOCIAS CORNIJAS

Código Código	Longitud mm Comprimento mm	Ancho mm Largura mm	Ud. fact. Un. fatur.	Precio Precio €/ Ud. fact.	Grupo fact. Grupo fatur.	Ud. min. venta Un. min. fatur.	Acondicionamiento Apresentação	P.E.
------------------	-------------------------------	------------------------	-------------------------	-------------------------------	-----------------------------	-----------------------------------	-----------------------------------	------

ESCOCIA COR PM CORNIJA COR PM Escocia de formato reducido - Cornija pequena



MEH8010300B	3.000	-	m.l.	2,43	G31	Lote 528 ud. Lote 528 un.	Paquete 6 ud. Pacote 6 un.	▲
-------------	-------	---	------	------	-----	------------------------------	-------------------------------	---

ESCOCIA COR GM CORNIJA COR GM Escocia de gran formato - Cornija grande



MEH8020300B	3.000	-	m.l.	2,72	G31	Lote 378 ud. Lote 378 un.	Paquete 6 ud. Pacote 6 un.	▲
-------------	-------	---	------	------	-----	------------------------------	-------------------------------	---



Perfilería y accesorios metálicos
Perfilaria e acessórios metálicos

RAÍLES RAILS



Código Código	Longitud mm Comprimento mm	Ancho mm Largura mm	Peso Peso (kg/m ²)	Ud. fact. Un. fatur.	Precio Precio €/ Ud. fact.	Grupo fact. Grupo fatur.	Ud. min. venta Un. min. fatur.	Acondicionamiento Apresentação	P.E.
------------------	-------------------------------	------------------------	-----------------------------------	-------------------------	-------------------------------	-----------------------------	-----------------------------------	-----------------------------------	------

R 36

MEH83303000	3.000	36 Espesor/ Espessura 0,55	0,40	m.l.	Ver anexo perfilaria Ver anexo perfilaria	G33	Paquete 10 ud. Pacote 10 un.	Palet 560 ud. Paleta 560 un.	●
-------------	-------	-------------------------------------	------	------	----------------------------------------------	-----	---------------------------------	---------------------------------	---

R 48

MEH84003000	3.000	48 Espesor/ Espessura 0,55	0,49	m.l.	Ver anexo perfilaria Ver anexo perfilaria	G33	Paquete 10 ud. Pacote 10 un.	Palet 560 ud. Paleta 560 un.	■
-------------	-------	-------------------------------------	------	------	----------------------------------------------	-----	---------------------------------	---------------------------------	---

R 70

MEH84103000	3.000	70 Espesor/ Espessura 0,55	0,57	m.l.	Ver anexo perfilaria Ver anexo perfilaria	G33	Paquete 10 ud. Pacote 10 un.	Palet 350 ud. Paleta 350 un.	■
-------------	-------	-------------------------------------	------	------	----------------------------------------------	-----	---------------------------------	---------------------------------	---

R 90

MEH84203000	3.000	90 Espesor/ Espessura 0,55	0,66	m.l.	Ver anexo perfilaria Ver anexo perfilaria	G33	Paquete 10 ud. Pacote 10 un.	Palet 280 ud. Paleta 280 un.	■
-------------	-------	-------------------------------------	------	------	----------------------------------------------	-----	---------------------------------	---------------------------------	---



**R 100**

MEH84803000	3.000	100 Espesor/ Espessura 0,55	0,70	m.l.	Ver anexo perfilaría Ver anexo perfilaría	G33	Paquete 6 ud. Pacote 6 un.	Palet 240 ud. Palete 240 un.	●
-------------	-------	--------------------------------------	------	------	----------------------------------------------	------------	-------------------------------	---------------------------------	---

R 125

MEH91703000	3.000	125 Espesor/ Espessura 0,55	0,81	m.l.	Ver anexo perfilaría Ver anexo perfilaría	G33	Paquete 6 ud. Pacote 6 un.	Palet 192 ud. Palete 192 un.	●
-------------	-------	--------------------------------------	------	------	----------------------------------------------	------------	-------------------------------	---------------------------------	---

R 150

MEH91503000	3.000	150 Espesor/ Espessura 0,55	0,92	m.l.	Ver anexo perfilaría Ver anexo perfilaría	G33	Paquete 6 ud. Pacote 6 un.	Palet 168 ud. Palete 168 un.	●
-------------	-------	--------------------------------------	------	------	----------------------------------------------	------------	-------------------------------	---------------------------------	---

MONTANTES MONTANTES

Código Código	Longitud mm Comprimento mm	Ancho mm Largura mm	Peso Peso (kg/m²)	Ud. fact. Un. fatur.	Precio Precio €/ Ud. fact.	Grupo fact. Grupo fatur.	Ud. min. venta Un. min. fatur.	Acondicionamiento Apresentação	PE PE
------------------	-------------------------------	------------------------	----------------------	-------------------------	-------------------------------	-----------------------------	-----------------------------------	-----------------------------------	----------

M 36

MEH83502990	2.990	36 Espesor/ Espessura 0,6	0,58	m.l.	Ver anexo perfilaría Ver anexo perfilaría	G33	Paquete 10 ud. Pacote 10 un.	Palet 480 ud. Palete 480 un.	●
-------------	-------	------------------------------------	------	------	----------------------------------------------	------------	---------------------------------	---------------------------------	---

M 48

MEH84302490	2.490	48 Espesor/ Espessura 0,6	0,61	m.l.	Ver anexo perfilaría Ver anexo perfilaría	G33	Paquete 10 ud. Pacote 10 un.	Palet 480 ud. Palete 480 un.	■
MEH84302590	2.590								
MEH84302690	2.690								
MEH84302790	2.790								
MEH84302990	2.990								
MEH84303490	3.490								
MEH84303590	3.590								
MEH84303990	3.990								

M 70

MEH84402590	2.590	70 Espesor/ Espessura 0,6	0,76	m.l.	Ver anexo perfilaría Ver anexo perfilaría	G33	Paquete 10 ud. Pacote 10 un.	Palet 250 ud. Palete 250 un.	■ ● ● ■ ■ ■
MEH84402690	2.690								
MEH84402790	2.790								
MEH84402990	2.990								
MEH84403590	3.590								
MEH84403990	3.990								

M 90

MEH84502990	2.990	90 Espesor/ Espessura 0,6	0,86	m.l.	Ver anexo perfilaría Ver anexo perfilaría	G33	Paquete 10 ud. Pacote 10 un.	Palet 200 ud. Palete 200 un.	■
-------------	-------	------------------------------------	------	------	----------------------------------------------	------------	---------------------------------	---------------------------------	---

M 100

MEH84903990	3.990	100 Espesor/ Espessura 0,6	0,89	m.l.	Ver anexo perfilaría Ver anexo perfilaría	G33	Paquete 6 ud. Pacote 6 un.	Palet 240 ud. Palete 240 un.	●
-------------	-------	-------------------------------------	------	------	----------------------------------------------	------------	-------------------------------	---------------------------------	---

M 125

MEH91603990	3.990	125 Espesor/ Espessura 0,6	1,01	m.l.	Ver anexo perfilaría Ver anexo perfilaría	G33	Paquete 6 ud. Pacote 6 un.	Palet 144 ud. Palete 144 un.	●
-------------	-------	-------------------------------------	------	------	----------------------------------------------	------------	-------------------------------	---------------------------------	---

M 150

MEH87003990	3.990	150 Espesor/ Espessura 0,6	1,13	m.l.	Ver anexo perfilaría Ver anexo perfilaría	G33	Paquete 6 ud. Pacote 6 un.	Palet 126 ud. Palete 126 un.	●
-------------	-------	-------------------------------------	------	------	----------------------------------------------	------------	-------------------------------	---------------------------------	---





PERFILERÍA METALPHONIQUE® PERFILARIA METALPHONIQUE®

Montantes específicos para sistemas de tabiques y trasdosados con altas prestaciones acústicas.
Montantes específicos para sistemas de divisórias e revestimentos com altas prestações acústicas.



Código Código	Longitud mm Comprimento mm	Ancho mm Largura mm	Peso Peso (kg/m²)	Ud. fact. Un. fatur.	Precio Preço €/ Ud. fact.	Grupo fact. Grupo fatur.	Ud. min. venta Un. min. fatur.	Acondicionamiento Apresentação	P.E. PE.
METALPHONIQUE® 48 									
MEH64952990	2.990								■
MEH64953190	3.190				Ver anexo perfilería	G30	Paquete 10 ud.	Palet 10 ud.	*
MEH64953590	3.590	48	0,84	m.l.	Ver anexo perfilería		Pacote 10 un.	Paleta 10 un.	*
MEH64953990	3.990								*

TRAMPILLAS DE ACCESO ALÇAPÕES DE ACESSO

Código Código	Longitud mm Comprimento mm	Ud. fact. Un. fatur.	Precio Preço €/ Ud. fact.	Grupo fact. Grupo fatur.	Ud. min. venta Un. min. fatur.	Acondicionamiento Apresentação	P.E. PE.
METALTRAMP							
							
MEH89014040	400 x 400	Caja	Ver anexo perfilería	G33	Caja	Caja 10 ud.	■
MEH89016060	600 x 600	Caixa	Ver anexo perfilería		Caixa	Caixa 10 un.	

ALUTRAMP

							
MEH89024040	400 x 400	Caja	Ver anexo perfilería	G33	Caja	Caja 5 ud.	■
MEH89026060	600 x 600	Caixa	Ver anexo perfilería		Caixa	Caixa 5 un.	

PLASTICTRAMP

							
MEH89032325	150 x 235	Caja	Ver anexo perfilería	G33	Caja	Caja 10 ud.	■
MEH89033030	300 x 300	Caixa	Ver anexo perfilería		Caixa	Caixa 10 un.	

CHAPA PARA TABIQUE BLINDADO CHAPA PARA DIVISÓRIA BLINDADA

Código Código	Longitud mm Comprimento mm	Ancho mm Largura mm	Ud. fact. Un. fatur.	Precio Preço €/ Ud. fact.	Grupo fact. Grupo fatur.	Ud. min. venta Un. min. fatur.	Acondicionamiento Apresentação	P.E. PE.
CHAPA ANTIVANDÁLICA CHAPA ANTI VANDALISMO								
								
MEH89135120	1.400	1.250 Espesor/ Espessura 0,6	Ud.	Ver anexo perfilería	G33	Palet	Palet 10 ud.	▲
			Un.	Ver anexo perfilería		Paleta	Paleta 10 un.	











SOPORTE DE CARGA SUPORTE DE CARGA

	Código Código	Longitud mm Comprimento mm	Ancho mm Largura mm	Ud. fact. Un. fatur.	Precio Precio €/ Ud. fact.	Grupo fact. Grupo fatur.	Ud. min. venta Un. min. fatur.	Acondicionamiento Apresentação	P.E. PE.
SOPORTE DE CARGA		Chapa metálica especialmente diseñada para el cuelgue de elementos (muebles cocina, sanitarios...)							
SUPORTE DE CARGA		Chapa metálica especialmente projetada para suspender elementos (móveis de cozinha, sanitários...)							
	MEH89400200	200	400 Espesor Espessura 0,8					Caja 50 ud. Caixa 50 un.	
	MEH89400290	290	400 Espesor Espessura 0,8	Ud. Un.	Ver anexo perfilaria Ver anexo perfilaria	G33	Caja Caixa	Caja 50 ud. Caixa 50 un.	▲
	MEH89600200	200	600 Espesor Espessura 0,8					Caja 48 ud. Caixa 48 un.	
	MEH89600290	290	600 Espesor Espessura 0,8					Caja 48 ud. Caixa 48 un.	

PERFILES PARA TECHOS CONTINUOS
PERFIS PARA TETOS CONTÍNUOS

	Código Código	Longitud mm Comprimento mm	Ancho mm Largura mm	Peso Peso (kg/m²)	Ud. fact. Un. fatur.	Precio Precio €/ Ud. fact.	Grupo fact. Grupo fatur.	Ud. min. venta Un. min. fatur.	Acondicionamiento Apresentação	P.E. PE.
OMEGA MAESTRA										
	N MEH0210900	3,000 Altura 16	82 Espesor Espessura 0,55	0,53	m.l.	Ver anexo perfilaria Ver anexo perfilaria	G33	Paquete 10 ud. Pacote 10 un.	Palet 240 ud. Paleta 240 un.	■
CR2 ÁNGULO METÁLICO										
	N MEH82603000	3,000	23 x 34 Espesor Espessura 0,55	0,30	m.l.	Ver anexo perfilaria Ver anexo perfilaria	G33	Paquete 30 ud. Pacote 30 un.	Palet 1080 ud. Paleta 1080 un.	■
PERFIL CLIP										
	MEH83603000	3,000	24 Espesor Espessura 0,55	0,24	m.l.	Ver anexo perfilaria Ver anexo perfilaria	G33	Paquete 10 ud. Pacote 10 un.	Palet 420 ud. Paleta 420 un.	■
F-530										
	MEH85603000	3,000	45 x 16 Espesor Espessura 0,6	0,46	m.l.	Ver anexo perfilaria Ver anexo perfilaria	G33	Paquete 10 ud. Pacote 10 un.	Palet 1.440 ud. Paleta 1.440 un.	■
	MEH85605300	5,300						Paquete 10 ud. Pacote 10 un.	Palet 1.080 ud. Paleta 1.440 un.	●
STIL PRIM® 50 (Placo® PERFIL SIERRA)										
	N MEH95983000SI	3,000				Ver anexo perfilaria Ver anexo perfilaria	G33	Paquete 10 ud. Pacote 10 un.	Palet 600 ud. Paleta 600 un.	■
	MEH95905000	4,000	200	0,47	m.l.					
PERFIL "U"										
	N MEH83202400	2,400	25 x 29 x 25 Espesor Espessura 0,55	0,38	m.l.	Ver anexo perfilaria Ver anexo perfilaria	G33	Paquete 10 ud. Pacote 10 un.	Palet 320 ud. Paleta 320 un.	■





ACCESORIOS PARA PERFIL F-530 ACESSÓRIOS PARA PERFIL F-530

	Código Código	Longitud mm Comprimento mm	Ud. fact. Un. fatur.	Precio Precio €/ Ud. fact.	Grupo fact. Grupo fatur.	Ud. min. venta Un. min. fatur.	Acondicionamiento Apresentação	P.E. P.E.
PIEZA DE EMPALME F-530 PEÇA DE UNIÃO F-530								
	MEH87700000	-	Caja Caixa	Ver anexo perfilaría Ver anexo perfilaría	G33	Caja 50 ud. Caixa 50 un.	Caja Caixa	■
HORQUILLA DE CUELQUE F-530 FORQUILHA DE SUSPENSÃO F-530								
	MEH87600000	-	Caja Caixa	Ver anexo perfilaría Ver anexo perfilaría	G33	Caja 100 ud. Caixa 100 un.	Caja Caixa	■
HORQUILLA DE CUELQUE RÁPIDA F-530 FORQUILHA DE SUSPENSÃO RÁPIDA F-530								
	MEH87600001	-	Caja Caixa	Ver anexo perfilaría Ver anexo perfilaría	G33	Caja 100 ud. Caixa 100 un.	Caja Caixa	■
CRUCETA DE EMPALME F-530 CRUZETA DE UNIÃO F-530								
	MEH87900000	-	Caja Caixa	Ver anexo perfilaría Ver anexo perfilaría	G33	Caja 50 ud. Caixa 50 un.	Caja Caixa	■
SUSPENSIÓN "M", "L", "C" SUSPENSÃO "M", "L", "C" Máxima, Larga y Corta Máxima, Longa e Curta								
	MEH85500000 (M) MEH87200000 (L) MEH87300000 (C)	-	Caja Caixa	Ver anexo perfilaría Ver anexo perfilaría	G33	Caja 100 ud. Caixa 100 un.	Caja Caixa	■ ▲ ■
CLIP F-530								
	MEH87800000	-	Caja Caixa	Ver anexo perfilaría Ver anexo perfilaría	G33	Caja 100 ud. Caixa 100 un.	Caja Caixa	●

ACCESORIOS PARA PERFIL RIGI 60 ACESSÓRIOS PARA PERFIL RIGI 60

	Código Código	Longitud mm Comprimento mm	Ancho mm Largura mm	Peso Peso (kg/m ²)	Ud. fact. Un. fatur.	Precio Precio €/ Ud. fact.	Grupo fact. Grupo fatur.	Ud. min. venta Un. min. fatur.	Acondicionamiento Apresentação	P.E. P.E.
PERFIL RIGI 60 PERFIL RIGI 60										
	MEH85605400 MEH85603999	3.000 4.000	60 x 27 Espesor/ Espessura 0,6	0,62	ml.	Ver anexo perfilaría Ver anexo perfilaría	G33	Paquete 10 ud. Pacote 10 un.	Palet 420 ud. Paleta 420 un.	■ ●
PIEZA DE EMPALME RIGI 60 PEÇA DE UNIÃO RIGI 60										
	J0070252	-	-	-	-	Ver anexo perfilaría Ver anexo perfilaría	G33	Paquete 50 ud. Pacote 50 un.	Caja Caixa	■
HORQUILLA DE CUELQUE RIGI 60 FORQUILHA DE SUSPENSÃO RIGI 60										
	J0070251	-	-	-	-	Ver anexo perfilaría Ver anexo perfilaría	G33	Paquete 50 ud. Pacote 50 un.	Caja Caixa	■
CRUCETA DE EMPALME RIGI 60 CRUZETA DE UNIÃO RIGI 60										
	J0070250	-	-	-	-	Ver anexo perfilaría Ver anexo perfilaría	G33	Caja 25 ud. Caixa 25 un.	Caja Caixa	■



**STIL PRIM® 100**

Sistema de perfilera para techos con altas prestaciones mecánicas.
Sistema de perfilera para tetos com altas prestações mecánicas.

	Código Código	Longitud mm Comprimento mm	Ancho mm Largura mm	Ud. fact. Un. factur.	Precio Precio €/ Ud. fact.	Grupo fact. Grupo factur.	Ud. min. venta Un. min. factur.	Acondicionamiento Apresentação	PE. PE.
STIL PRIM® 100 - P60									
	MEH95903000	3.000							
	MEH95904200	4.200	100	ml.	Ver anexo perfilera Ver anexo perfilera	G30	Paquete Pacote	Paquete 3 ud. Pacote 3 un.	*
	MEH95900000	4.800							

STIL PRIM® 100 - P50

	MEH95404000	4.000	100	ml.	Ver anexo perfilera Ver anexo perfilera	G30	Paquete Pacote	Paquete 3 ud. Pacote 3 un.	●
-----------------------------------------------------------------------------------	-------------	-------	-----	-----	--------------------------------------------	------------	-------------------	-------------------------------	---

**ACCESORIOS STIL PRIM®
ACESSÓRIOS STIL PRIM®**

Sistema de perfilera para techos con altas prestaciones mecánicas.
Sistema de perfilera para tetos com altas prestações mecánicas.

	Código Código	Longitud mm Comprimento mm	Ud. fact. Un. factur.	Precio Precio €/ Ud. fact.	Grupo fact. Grupo factur.	Ud. min. venta Un. min. factur.	Acondicionamiento Apresentação	PE. PE.	
EMPALME MULTIPRIM® UNIÃO MULTIPRIM®									
	MEH95550000	-	Caja Caixa	Ver anexo perfilera Ver anexo perfilera	G30	Caja Caixa	Caja 5 ud. Caixa 5 un.	●	

SUSPENSIÓN MULTIPRIM® SUSPENSÃO MULTIPRIM®

	MEH95660000	-	Caja Caixa	Ver anexo perfilera Ver anexo perfilera	G30	Caja Caixa	Caja 25 ud. Caixa 25 un.	●
-------------------------------------------------------------------------------------	-------------	---	---------------	--------------------------------------------	------------	---------------	-----------------------------	---

TENSOR

	MEH88350000	-	Caja Caixa	Ver anexo perfilera Ver anexo perfilera	G30	Caja Caixa	Caja 25 ud. Caixa 25 un.	●
-------------------------------------------------------------------------------------	-------------	---	---------------	--------------------------------------------	------------	---------------	-----------------------------	---

PIVOT SP

	MEH88550000	-	Caja Caixa	Ver anexo perfilera Ver anexo perfilera	G30	Caja Caixa	Caja 50 ud. Caixa 50 un.	●
-------------------------------------------------------------------------------------	-------------	---	---------------	--------------------------------------------	------------	---------------	-----------------------------	---

EMPALME STIL PRIM® UNIÃO STIL PRIM

	MEH95500000	90	Caja Caixa	Ver anexo perfilera Ver anexo perfilera	G30	Caja Caixa	Caja 50 ud. Caixa 50 un.	●
-------------------------------------------------------------------------------------	-------------	----	---------------	--------------------------------------------	------------	---------------	-----------------------------	---

RAÍL STIL PRIM®

	MEH95853000	3.000	ml.	Ver anexo perfilera Ver anexo perfilera	G30	Caja Caixa	Caja 10 ud. Caixa 10 un.	●
-------------------------------------------------------------------------------------	-------------	-------	-----	--------------------------------------------	------------	---------------	-----------------------------	---

SUSPENSIÓN STIL PRIM® 100 SUSPENSÃO STIL PRIM® 100

	MEH95610000	154	Caja Caixa	Ver anexo perfilera Ver anexo perfilera	G30	Caja Caixa	Caja 50 ud. Caixa 50 un.	●
-------------------------------------------------------------------------------------	-------------	-----	---------------	--------------------------------------------	------------	---------------	-----------------------------	---



**OTROS ACCESORIOS OUTROS ACESSÓRIOS**

Suspensiones para techos continuos con montantes y railes.
Suspensões para tetos contínuos com montantes e railes

	Código Código	Longitud mm Comprimento mm	Ud. fact. Un. fatur.	Precio Precio €/ Ud. fact.	Grupo fact. Grupo fatur.	Ud. min. venta Un. min. fatur.	Acondicionamiento Apresentação	PE. PE.
SUSPENSIÓN MS SUSPENSÃO MS								
	 MEH95700000	140	Caja Caixa	Ver anexo perfilaría Ver anexo perfilaría	G30	Caja Caixa	Caja 100 ud. Caixa 100 un.	●
SUSPENSIÓN MD SUSPENSÃO MD								
	 MEH95800000	140	Caja Caixa	Ver anexo perfilaría Ver anexo perfilaría	G30	Caja Caixa	Caja 100 ud. Caixa 100 un.	●

**GRAPAS Y SUSPENSIONES
GRAMPOS E SUSPENSÕES**

	Código Código	Longitud mm Comprimento mm	Ud. fact. Un. fatur.	Precio Precio €/ Ud. fact.	Grupo fact. Grupo fatur.	Ud. min. venta Un. min. fatur.	Acondicionamiento Apresentação	PE. PE.
GRAPA SM 8 GRAMPO SM 8								
	 MEH88400000	-	Caja Caixa	Ver anexo perfilaría Ver anexo perfilaría	G30	Caja Caixa	Caja 100 ud. Caixa 100 un.	●
SUSPENSIÓN ARTICULADA SUSPENSÃO ARTICULADA								
	 MEH88500000	-	Caja Caixa	Ver anexo perfilaría Ver anexo perfilaría	G30	Caja Caixa	Caja 100 ud. Caixa 100 un.	●
GRAPA ARTICULADA GRAMPO ARTICULADO								
	 MEH88600410  MEH88601015	4 a 10 mm 10 a 15 mm	Caja Caixa	Ver anexo perfilaría Ver anexo perfilaría	G33	Caja 100 ud. Caixa 100 un.	Caja Caixa	▲

Longitud de uso: (*) 4 a 10 mm.
Extensão de utilização: (**) 10 a 15 mm.

TORNILLOS HABITO® PARAFUSOS HABITO®

Tornillos para el atornillado de placa Habito® sobre estructura metálica ≤ 0,6 mm, con rosca invertida, autoroscante y cabeza trompeta.
Parafusos para o aparafusamento de placa Habito® sobre estrutura metálica ≤ 0,6 mm, com rosca invertida, auto-roscante e cabeza de trombeta.



	Código Código	Longitud mm Comprimento mm	Ud. fact. Un. fatur.	Precio Precio €/ Ud. fact.	Grupo fact. Grupo fatur.	Ud. min. venta Un. min. fatur.	Acondicionamiento Apresentação	PE. PE.
TORNILLOS HABITO® PARAFUSOS HABITO®								
	 TOH86990025  TOH86990035	25 35	Caja Caixa	Ver anexo perfilaría Ver anexo perfilaría	G33	Caja Caixa	10 bolsas/250 ud. 10 bolsas/250 un.	■
	 TOH86990055	55					10 bolsas/100 ud. 10 bolsas/100 un.	





TTPC

Tornillos autoroscantes con cabeza de trompeta para fijación de placa de yeso laminado sobre estructura metálica de espesor $\leq 0,6$ mm.
Parafusos auto-roscentes com cabeça de trombeta para fixação de placa de gesso laminado sobre estrutura metálica de espessura $\leq 0,6$ mm.



	Código Codigo	Longitud mm Comprimento mm	Ud. fact. Un. factur.	Precio Precio €/ Ud. fact.	Grupo fact. Grupo factur.	Ud. min. venta Un. min. factur.	Acondicionamiento Apresentação	P.E. PE.
TTPC 25								
	 TOH86000025	25	Caja Caixa	Ver anexo perfilaria Ver anexo perfilaria	G33	Caja Caixa	Caja 1.000 ud. Caixa 1.000 un.	■
TTPC 30								
	 TOH86000030	30	Caja Caixa	Ver anexo perfilaria Ver anexo perfilaria	G33	Caja Caixa	Caja 1.000 ud. Caixa 1.000 un.	■
TTPC 35								
	 TOH86000035	35	Caja Caixa	Ver anexo perfilaria Ver anexo perfilaria	G33	Caja Caixa	Caja 1.000 ud. Caixa 1.000 un.	■
TTPC 45								
	 TOH86000045	45	Caja Caixa	Ver anexo perfilaria Ver anexo perfilaria	G33	Caja Caixa	Caja 1.000 ud. Caixa 1.000 un.	■
TTPC 55								
	 TOH86200055	55	Caja Caixa	Ver anexo perfilaria Ver anexo perfilaria	G33	Caja Caixa	Caja 1.000 ud. Caixa 1.000 un.	■
TTPC 70								
	 TOH86000070	70	Caja Caixa	Ver anexo perfilaria Ver anexo perfilaria	G33	Caja Caixa	Caja 500 ud. Caixa 500 un.	■
TTPC 80								
	 TOH86100080	80	Caja Caixa	Ver anexo perfilaria Ver anexo perfilaria	G33	Caja Caixa	Caja 250 ud. Caixa 250 un.	■
TTPC 90								
	 TOH86100090	90	Caja Caixa	Ver anexo perfilaria Ver anexo perfilaria	G33	Caja Caixa	Caja 250 ud. Caixa 250 un.	■
TTPC 100								
	 TOH86100100	100	Caja Caixa	Ver anexo perfilaria Ver anexo perfilaria	G33	Caja Caixa	Caja 250 ud. Caixa 250 un.	■



**TTPF**

Tornillos autoroscantes con cabeza de trompeta para fijación de placa de yeso laminado sobre estructura metálica de espesor ≤ 1 mm.
Parafusos auto-roscentes com cabeça de trombeta para fixação de placa de gesso laminado sobre estrutura metálica de espessura ≤ 1 mm.



	Código Código	Longitud mm Comprimento mm	Ud. fact. Un. fatur.	Precio Precio €/ Ud. fact.	Grupo fact. Grupo fatur.	Ud. min. venta Un. min. fatur.	Acondicionamiento Apresentação	PE. PE.
--	------------------	-------------------------------	-------------------------	-------------------------------	-----------------------------	-----------------------------------	-----------------------------------	------------

TTPF 25

TOH86100025

25

Caja

Caixa

Ver anexo perfilaría

Ver anexo perfilaría

G33

Caja

Caixa

Caja 1.000 ud.

Caixa 1.000 un.

**TTPF 35**

TOH86100035

35

Caja

Caixa

Ver anexo perfilaría

Ver anexo perfilaría

G33

Caja

Caixa

Caja 1.000 ud.

Caixa 1.000 un.

**TTPF 45**

TOH86100045

45

Caja

Caixa

Ver anexo perfilaría

Ver anexo perfilaría

G33

Caja

Caixa

Caja 1.000 ud.

Caixa 1.000 un.

**TRPF**

Tornillos autoperforante para la unión de perfiles de hasta 2 mm de espesor.
Parafusos auto perforantes para a união de perfis de e até 2 mm de espessura.



	Código Código	Longitud mm Comprimento mm	Ud. fact. Un. fatur.	Precio Precio €/ Ud. fact.	Grupo fact. Grupo fatur.	Ud. min. venta Un. min. fatur.	Acondicionamiento Apresentação	PE. PE.
--	------------------	-------------------------------	-------------------------	-------------------------------	-----------------------------	-----------------------------------	-----------------------------------	------------

TRPF 9,5

TOH86095000

9,5

Caja

Caixa

Ver anexo perfilaría

Ver anexo perfilaría

G33

Caja

Caixa

Caja 500 ud.

Caixa 500 un.

**TRPF 13**

TOH86130000

13

Caja

Caixa

Ver anexo perfilaría

Ver anexo perfilaría

G33

Caja

Caixa

Caja 500 ud.

Caixa 500 un.

**TORNILLOS RIGIDUR® PARAFUSOS RIGIDUR®**

Tornillos autoroscantes con cabeza de trompeta para fijación de placa Rigidur® sobre estructura metálica de espesor $\leq 0,6$ mm.
Parafusos auto-roscentes com cabeça de trombeta para fixação de placa Rigidur® sobre estrutura metálica de espessura $\leq 0,6$ mm.



	Código Código	Longitud mm Comprimento mm	Ud. fact. Un. fatur.	Precio Precio €/ Ud. fact.	Grupo fact. Grupo fatur.	Ud. min. venta Un. min. fatur.	Acondicionamiento Apresentação	PE. PE.
--	------------------	-------------------------------	-------------------------	-------------------------------	-----------------------------	-----------------------------------	-----------------------------------	------------

TORNILLOS RIGIDUR® PARAFUSOS RIGIDUR®

TOH86400030

30

Caja

Caixa

Ver anexo perfilaría

Ver anexo perfilaría

G33

Caja

Caixa

Caja 1.000 ud.

Caixa 1.000 un.

**TORNILLOS PARA ZONAS HÚMEDAS
PARAFUSOS PARA ZONAS HÚMIDAS**

Tornillos autoroscantes con cabeza de trompeta para zonas húmedas y exteriores.
Parafusos auto-roscentes com cabeça de trombeta para zonas húmidas e exteriores.



	Código Código	Longitud mm Comprimento mm	Ud. fact. Un. fatur.	Precio Precio €/ Ud. fact.	Grupo fact. Grupo fatur.	Ud. min. venta Un. min. fatur.	Acondicionamiento Apresentação	PE. PE.
--	------------------	-------------------------------	-------------------------	-------------------------------	-----------------------------	-----------------------------------	-----------------------------------	------------

THTPF 25

TFC86100025

25

Caja

Caixa

Ver anexo perfilaría

Ver anexo perfilaría

G33

Caja

Caixa

Caja 500 ud.

Caixa 500 un.

**THTPF 38**

TFC86100038

38

Caja

Caixa

Ver anexo perfilaría

Ver anexo perfilaría

G33

Caja

Caixa

Caja 500 ud.

Caixa 500 un.



**TORNILLOS RIGITONE® PARAFUSOS RIGITONE®**

Tornillos autoroscantes con cabeza de trompeta para instalación de placas Rigitone®.
Parafusos auto-roscentes com cabeça de trombeta para para instalação de placa Rigitone®.



	Código Código	Longitud mm Comprimento mm	Ud. fact. Un. fatur.	Precio Precio €/ Ud. fact.	Grupo fact. Grupo fatur.	Ud. min. venta Un. min. fatur.	Acondicionamiento Apresentação	P.E. P.E.
--	------------------	-------------------------------	-------------------------	-------------------------------	-----------------------------	-----------------------------------	-----------------------------------	--------------

TORNILLOS RIGI Ø3,5 x 30 PARAFUSOS RIGI Ø3,5 x 30

	TOH86000000	3,5 Ø 30	Caja Caixa	Ver anexo perfilaría Ver anexo perfilaría	G33	Caja Caixa	Caja 500 ud. Caixa 500 un.	●
--	-------------	----------	---------------	----------------------------------------------	------------	---------------	-------------------------------	---

**TORNILLOS Placo® X-Ray Protection
PARAFUSOS Placo® X-Ray Protection**

Tornillos autoroscantes con cabeza de trompeta para instalación de placa Placo® X-Ray Protection.
Parafusos auto-roscentes com cabeça de trombeta para instalação de placa Placo® X-Ray Protection.



	Código Código	Longitud mm Comprimento mm	Ud. fact. Un. fatur.	Precio Precio €/ Ud. fact.	Grupo fact. Grupo fatur.	Ud. min. venta Un. min. fatur.	Acondicionamiento Apresentação	P.E. P.E.
--	------------------	-------------------------------	-------------------------	-------------------------------	-----------------------------	-----------------------------------	-----------------------------------	--------------

**TORNILLOS Placo® X-Ray Protection 25 mm
PARAFUSOS Placo® X-Ray Protection 25 mm**

		TOH86025025	25	Caja Caixa	Ver anexo perfilaría Ver anexo perfilaría	G33	Caja Caixa	Caja 250 ud. Caixa 250 un.	●
--	--	-------------	----	---------------	----------------------------------------------	------------	---------------	-------------------------------	---

**TORNILLOS Placo® X-Ray Protection 35 mm
PARAFUSOS Placo® X-Ray Protection 35 mm**

		TOH86025035	35	Caja Caixa	Ver anexo perfilaría Ver anexo perfilaría	G33	Caja Caixa	Caja 250 ud. Caixa 250 un.	●
--	--	-------------	----	---------------	----------------------------------------------	------------	---------------	-------------------------------	---

**TORNILLOS Placo® X-Ray Protection 45 mm
PARAFUSOS Placo® X-Ray Protection 45 mm**

		TOH86025045	45	Caja Caixa	Ver anexo perfilaría Ver anexo perfilaría	G33	Caja Caixa	Caja 250 ud. Caixa 250 un.	●
--	--	-------------	----	---------------	----------------------------------------------	------------	---------------	-------------------------------	---

Sistemas Especiales Sistemas Especiais

SISTEMA HIGH-STIL®

Sistema de placa de yeso laminado destinado a tabiques de gran altura hasta 10 metros.
É um sistema inovador de placa de gesso laminado destinado a divisórias de grandes dimensões de e até 10 metros.



**PLACA MEGAPLAC®**

Placa de yeso laminado con los bordes longitudinales afinados de 900 mm de anchura, que proporciona una gran robustez, rápida instalación y ahorro de material gracias a su espesor de 25 mm.

Placa de gesso laminado com os bordos longitudinais afinados com 900 mm de largura, que proporciona uma grande robustez, rápida instalação e poupança de material graças à sua espessura de 25 mm.



	Código Código	Longitud mm Comprimento mm	Espesor mm Espessura mm	Ud. fact. Un. fatur.	Precio Precio €/ Ud. fact.	Grupo fact. Grupo fatur.	Ud. min. venta Un. min. fatur.	Acondicionamiento Apresentação	P.E. P.E.
MEGAPLAC® 25		(Anchura de 900 mm - Largura de 900 mm)							
	P259002500	2.500	25	m ²	Ver apartado placas Ver capítulo placas	G17	Lote Lote	Lote 22 placas Lote 22 placas	■

PERFILERÍA PERFILARIA

	Código Código	Longitud mm Comprimento mm	Espesor mm Espessura mm	Peso (kg)	Ud. fact. Un. fatur.	Precio Precio €/ Ud. fact.	Grupo fact. Grupo fatur.	Ud. min. venta Un. min. fatur.	Acondicionamiento Apresentação	P.E. P.E.
MONTANTE HS 70		Montante de alto valor añadido que cuenta con prestaciones superiores a la perfilería estándar óptimas para alcanzar las alturas definidas en el sistema. Montante de alto valor acrescentado que conta com prestações superiores às da perfilaria standard, ótimas para alcançar as alturas definidas no sistema.								
	MEH81074000 MEH8107*	4.000 A medida	1,2	1,86	ml.	Ver anexo perfileria Ver anexo perfileria	G30	ud. un.	ud. un.	■ ●
MONTANTE HS 100		Montante de alto valor añadido que cuenta con prestaciones superiores a la perfilería estándar óptimas para alcanzar las alturas definidas en el sistema. Montante de alto valor acrescentado que conta com prestações superiores às da perfilaria standard, ótimas para alcançar as alturas definidas no sistema.								
	MEH81014000 MEH8101*	4.000 A medida	1,2	2,15	ml.	Ver anexo perfileria Ver anexo perfileria	G30	ud. un.	ud. un.	■ ●
RAIL HS 70		Rail de alto valor añadido que cuenta con prestaciones superiores a la perfilería estándar óptimas para alcanzar las alturas definidas en el sistema. Rail de alto valor acrescentado que conta com prestações superiores às da perfilaria standard, ótimas para alcançar as alturas definidas no sistema.								
	MEH81174000	4.000	1,2	1,77	ml.	Ver anexo perfileria Ver anexo perfileria	G30	ud. un.	ud. un.	■
RAIL HS 100		Rail de alto valor añadido que cuenta con prestaciones superiores a la perfilería estándar óptimas para alcanzar las alturas definidas en el sistema. Rail de alto valor acrescentado que conta com prestações superiores às da perfilaria standard, ótimas para alcançar as alturas definidas no sistema.								
	MEH81114000	4.000	1,2	2,07	ml.	Ver anexo perfileria Ver anexo perfileria	G30	ud. un.	ud. un.	■
EMPALME HS 70		Pieza de empalme para la unión de los montantes del Sistema High-Stil® según se establece en el Manual de Instalación. Peça de encaixe para a união dos montantes do Sistema High-Stil® segundo o estabelecido no Manual de Instalação.								
	MEH81170000	500	1,2	1,7	ml.	Ver anexo perfileria Ver anexo perfileria	G30	ud. un.	ud. un.	■
EMPALME HS 100		Pieza de empalme para la unión de los montantes del Sistema High-Stil® según se establece en el Manual de Instalación. Peça de encaixe para a união dos montantes do Sistema High-Stil® segundo o estabelecido no Manual de Instalação.								
	MEH81110000	500	1,2	2	ml.	Ver anexo perfileria Ver anexo perfileria	G30	ud. un.	ud. un.	■
RIOSTRA HIGH-STIL® EQC ESCORA HIGH-STIL® EQC		Elemento de arriostamiento óptimo para fijar los montantes del sistema High-Stil® a un elemento estructural existente. Elemento de ancoragem ótimo para fixar os montantes do Sistema High-Stil® a um elemento estrutural existente.								
	MEH87000EQC	100 X 300	1,2	0,5	Pieza Peça	Ver anexo perfileria Ver anexo perfileria	G30	Pieza Peça	ud. un.	▲



**RIOSTRA HIGH-STIL® 70**
ESCORA HIGH-STIL® 70

Elemento auxiliar adecuado para facilitar la ejecución de puertas y ventanas en el Sistema High-Stil®.
Elemento auxiliar adequado para facilitar a execução de portas e janelas no Sistema High-Stil®.



MEH8700070R 65

1,2

0,25

Pieza
PeçaVer anexo perfilaria
Ver anexo perfilaria**G30**Pieza
Peça

-

**RIOSTRA HIGH-STIL® 100**
ESCORA HIGH-STIL® 100

Elemento auxiliar adecuado para facilitar la ejecución de puertas y ventanas en el Sistema High-Stil®.
Elemento auxiliar adequado para facilitar a execução de portas e janelas no Sistema High-Stil®.



MEH8700100R 100

1,2

0,25

Pieza
PeçaVer anexo perfilaria
Ver anexo perfilaria**G30**Pieza
Peça

-

**ACCESORIOS** **ACESSÓRIOS**

Código Código	Longitud mm Comprimento mm	Ud. fact. Un. fatur.	Precio Precio €/ Ud. fact.	Grupo fact. Grupo fatur.	Ud. min. venta Un. min. fatur.	Acondicionamiento Apresentação	PE. PE.
------------------	-------------------------------	-------------------------	-------------------------------	-----------------------------	-----------------------------------	-----------------------------------	------------

Placo® BANDA ANTIFUEGO "FIRESTRIP"
Placo® BANDA ANTI-FOGO "FIRESTRIP"

Banda intumescente antifuego óptima para sistemas de protección pasiva frente al fuego.
Banda intumescente antifogo ótima para sistemas de proteção passiva contra o fogo



MEH93000007

3.600

Caja
Caixa**63,90****G09**Caja
CaixaCaja 5 ud. con 3,6 m/rollo
Caixa 5 un. con 3,6 m/rolo**SELLADORA "SEALANT" 600ML**
SELANTE "SEALANT" 600 ML

Sellador acrílico y adhesivo utilizado para sellar los espacios de los sistemas de protección pasiva frente al fuego además de mantener un rendimiento acústico óptimo.
Selante acrílico e adesivo utilizado para selar os espaços dos sistemas de proteção passiva contra o fogo além de manter um ótimo rendimento acústico.



HEI3060116

-

Caja
Caixa**108,19****G09**Caja
CaixaCaja 12 cartuchos
Caixa 12 cartuchos

PROTECCIÓN ESTRUCTURA METÁLICA

PROTEÇÃO DE ESTRUTURA METÁLICA

Sistema de placa de yeso laminado que permite incrementar la protección frente al fuego de estructuras metálicas.
Sistema de placa de gesso laminado que incrementa a proteção contra o fogo de estruturas metálicas.

Código Código	Longitud Comprimento	Ancho mm Espessura	Descripción Designação	Ud. fact. Un. fatur.	Precio Precio €/ Ud. fact.	Grupo fact. Grupo fatur.	Ud. min. venta Un. min. fatur.	Acondicionamiento Apresentação	PE. PE.
------------------	-------------------------	-----------------------	---------------------------	-------------------------	-------------------------------	-----------------------------	-----------------------------------	-----------------------------------	------------

CLIP FUEGO F-530
+ FLEJE METÁLICO

MEH88900001

-

-

Clip de fuego
Clip fogoCaja
CaixaVer anexo perfilaria
Ver anexo perfilaria**G33**Caja
CaixaCaja 100 ud.
Caixa 100 un.

MEH88900002 20 ml.

70

Fleje metálico
Mola metálicaCaja
CaixaFleje
MolaFleje
Mola**F-530**

MEH85603000 3.000

45x16
Espesor
Espessura
0,6Peso 0,46
Peso 0,46

m.l.

Ver anexo perfilaria
Ver anexo perfilaria**G33**Paquete
10 ud.
Pacote
10 un.Palet 1.440 ud.
Paleta 1.440 un.



Techos Tetos

RIGITONE®

Techo continuo fonoabsorbente de Placa de Yeso Laminado, con perforaciones realizadas mediante punzonado, y tecnología **Activ'Air®**.

Teto contínuo fono-absorbente de Placa de Gesso Laminado, com perfurações realizadas através de puncionamento, e tecnologia **Activ'Air®**.

	Código Código	Borde Bordo	Medidas mm Medidas mm	Peso Peso (kg/m²)	Ud. fact. Un. fatur.	Precio Precio €/ Ud. fact.	Grupo fact. Grupo fatur	Ud. min. venta Un. min. fatur.	Acondicionamiento Apresentação	P.E. PE
RIGITONE® 8/18										
	P50000018AA	Preimprimado Capa prévia de primário	1.188 x 1.998 x 12,5	10	m²	27,83	G46	Palet Palete	Palet 20 placas = 47,47 m² Palete 20 placas = 47,47 m²	■
RIGITONE® 8-15/20										
	P50000020AA	Preimprimado Capa prévia de primário	1.200 x 2.000 x 12,5	10	m²	27,83	G46	Palet Palete	Palet 20 placas = 48 m² Palete 20 placas = 48 m²	●
RIGITONE® 8-15/20 Super										
	P50000020SAA	Preimprimado Capa prévia de primário	1.200 x 1.960 x 12,5	10	m²	27,83	G46	Palet Palete	Palet 20 placas = 47,52 m² Palete 20 placas = 47,52 m²	■
RIGITONE® 12-20/66										
	P50000066AA	Preimprimado Capa prévia de primário	1.188 x 1.980 x 12,5	9,5	m²	27,83	G46	Palet Palete	Palet 20 placas = 47,04 m² Palete 20 placas = 47,04 m²	●
RIGITONE® 8/18 Q										
	P50000024AA	Preimprimado Capa prévia de primário	1.188 x 1.998 x 12,5	10	m²	27,83	G46	Palet Palete	Palet 20 placas = 47,47 m² Palete 20 placas = 47,47 m²	■
RIGITONE® 12/25 Q										
	P50000060AA	Preimprimado Capa prévia de primário	1.200 x 2.000 x 12,5	10	m²	27,83	G46	Palet Palete	Palet 20 placas = 48 m² Palete 20 placas = 48 m²	■
RIGITONE® 6/18										
	P50000016AA	Sin preimprimado Sem Primário	1.188 x 1.998 x 12,5	10	m²	31,20	G46	Palet Palete	Palet 20 placas = 47,47 m² Palete 20 placas = 47,47 m²	*
RIGITONE® 10/23										
	P50000023AA	Sin preimprimado Sem Primário	1.188 x 2.001 x 12,5	10	m²	32,13	G46	Palet Palete	Palet 20 placas = 47,54 m² Palete 20 placas = 47,54 m²	*

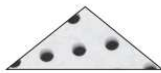

**RIGITONE® 12/25**

P50000061AA	Sin preimprimar Sem Primário	1.200 x 2.000 x 12,5	10	m ²	32,13	G46	Palet Palete	Palet 20 placas = 48 m ² Palete 20 placas = 48 m ²	*
-------------	---------------------------------	-------------------------	----	----------------	--------------	------------	-----------------	-----------------------------------------------------------------------------------	---

RIGITONE® 15/30

P50000030AA	Sin preimprimar Sem Primário	1.200 x 2.010 x 12,5	10	m ²	32,13	G46	Palet Palete	Palet 20 placas = 48,24 m ² Palete 20 placas = 48,24 m ²	*
-------------	---------------------------------	-------------------------	----	----------------	--------------	------------	-----------------	-----------------------------------------------------------------------------------------	---

RIGITONE® 12-20-35

P50000070AA	Sin preimprimar Sem Primário	1.200 x 2.010 x 12,5	10	m ²	32,13	G46	Palet Palete	Palet 20 placas = 48 m ² Palete 20 placas = 48 m ²	*
-------------	---------------------------------	-------------------------	----	----------------	--------------	------------	-----------------	-----------------------------------------------------------------------------------	---

*Se puede servir Rigitone® con velo fonoabsorbente blanco y sin velo, bajo pedido y previa consulta de plazo y precio. Consultar posibilidad por modelo.
*Rigitone® pode ser fornecido com véu fono absorvente branco e sem véu, apenas sob pedido e consulta prévia de prazo e preço. Consultar possibilidade por modelo.

**ACCESORIOS RIGITONE®
ACESSÓRIOS RIGITONE®**

Código Código	Espesor mm Espessura mm	Medidas mm Medidas mm	Acabado Acabamento	Ud. fact. Un. fatur.	Precio Precio €/ Ud. fact.	Grupo fact. Grupo fatur.	Ud. min. venta Un. min. fatur.	Acondicionamiento Apresentação	PE. PE.
------------------	----------------------------	--------------------------	-----------------------	-------------------------	-------------------------------	-----------------------------	-----------------------------------	-----------------------------------	------------

SET DE JUNTAS RIGITONE® SET DE JUNTAS RIGITONE®

HEI3060127	-	-	-	Ud. Un.	152,74	G10	Caja Caixa	Caja 1 ud. Caixa 1 un.	■
------------	---	---	---	------------	---------------	------------	---------------	---------------------------	---

BOQUILLA PISTOLA DE JUNTAS RIGITONE® BOQUILHA PISTOLA RIGITONE®

HEI3060128	-	-	-	Ud. Un.	11,17	G10	Caja Caixa	Caja 1 ud. Caixa 1 un.	*
------------	---	---	---	------------	--------------	------------	---------------	---------------------------	---

GUÍA MONTAJE GUIA MONTAGEM

HEI3060119	6/18								
HEI3060110	8/18								
HEI3060121	8/18 Q								
HEI3060111	10/23								
HEI3060118	12/25	10 x 10 x 10	P.V.C. P.V.C.	Ud. Un.	22,46	G10	Caja Caixa	2 guías / caja 2 guías / caixa	●
HEI3060118	12/25 Q								
HEI3060112	15/30								
HEI3060113	12-20/66								
HEI3060114	8-15/20								
HEI3060114	12-20/35								

RIKOMBI Sellador neutro RIKOMBI Selante neutro

HEI3000200	Garrafa 2,5 l Garrafa 2,5 l	Ud. Un.	20,95	G09	Garrafa Garrafa	138 garrafas /palet 138 garrafas /palete	●
------------	--------------------------------	------------	--------------	------------	--------------------	---------------------------------------------	---

TORNILLOS RIGI Ø3,5 x 30 PARAFUSOS RIGI Ø3,5 x 30

TOH86000000	3,5 Ø 30	Caja Caixa	Ver anexo perfilaría Ver anexo perfilaria	G28	Caja Caixa	Caja 500 ud. Caixa 500 un.	●
-------------	----------	---------------	----------------------------------------------	------------	---------------	-------------------------------	---

Placo® PR MULTI

Pasta de juntas de alta gama de fraguado rápido
Massa de juntas de alta gama de endurecimento rápido.



JFA83412500	12,5 kg	Saco Saco	28,09	G01	Palet Palete	Saco 12,5 kg. Palet 48 sacos Saco 12,5 kg. Palete 48 sacos	■
JFA83425000	25 kg	Saco Saco	46,11			Saco 25 kg. Palet 48 sacos Saco 25 kg. Palete 48 sacos	■





GYPTONE®

GYPTONE® CONTINUO - BIG
GYPTONE® CONTÍNUO - BIG

Techo continuo fonoabsorbente de Placa de Yeso Laminado, con perforaciones realizadas mediante punzonado y tecnología **Activ'Air**® en su fabricación que mejora la calidad del aire interior. Presenta cuatro bordes afinados para un excelente acabado de sus juntas, lleva adherido al dorso un velo acústico de color blanco que optimiza la absorción acústica y la estanquidad al polvo.

Teto contínuo fono-absorvente de Placa de Gesso Laminado, com perfurações realizadas através de punçonnemento, e tecnologia **Activ'Air**® na sua fabricação que melhora a qualidade do ar interior. Apresenta quatro bordos afinados para um excelente acabamento das suas juntas, e leva colado ao dorso um véu acústico de cor branca que otimiza a absorção acústica e a estanqueidade ao pó.

	Código Código	Borde Bordo	Medidas mm Medidas mm	Peso Peso (kg/m²)	Ud. fact. Un. fatur.	Precio Precio €/ Ud. fact.	Grupo fact. Grupo fatur.	Ud. min. venta Un. min. fatur.	Acondicionamiento Apresentação	PE. PE.
--	------------------	----------------	--------------------------	-------------------------	-------------------------	----------------------------------	-----------------------------	-----------------------------------	-----------------------------------	------------

LINE TIPO 5

Tipo 5										
	GYH05282400AC	4BA	2.700 x 900 x 12,5	8,2	m²	25,28	G44	Palet Palete	Palet 20 placas Palete 20 placas	▲

LINE TIPO 6

Tipo 6										
	GYH60082400AC	4BA	2.400 x 1.200 x 12,5	8,6	m²	23,35	G44	Palet Palete	Palet 20 placas Palete 20 placas	■

CURVE LINE TIPO 6

Curve Line Tipo 6										
	GYH66912400	4BA	2.400 x 1.200 x 6,5	6,4	m²	23,24	G44	Palet Palete	Palet 20 placas Palete 20 placas	▲

QUATTRO 41

Tipo 41										
	GYH48282400AC	4BA	2.400 x 1.200 x 12,5	8,3	m²	23,58	G44	Palet Palete	Palet 20 placas Palete 20 placas	■

QUATTRO 42

Tipo 42										
	GYH49282400AC	4BA	2.400 x 1.200 x 12,5	8,9	m²	23,58	G44	Palet Palete	Palet 20 placas Palete 20 placas	▲

QUATTRO 43

Tipo 43										
	GYH43282400AC	4BA	2.700 x 900 x 12,5	8,2	m²	25,28	G44	Palet Palete	Palet 20 placas Palete 20 placas	▲

QUATTRO 46

Tipo 46										
	GYH46282400AC	4BA	2.400 x 1.200 x 12,5	8,9	m²	23,58	G44	Palet Palete	Palet 20 placas Palete 20 placas	▲

QUATTRO 47

Tipo 47										
	GYH47282400AC	4BA	2.400 x 1.200 x 12,5	9,2	m²	23,58	G44	Palet Palete	Palet 20 placas Palete 20 placas	▲

SIXTO 63

Tipo 63										
	GYH63282400AC	4BA	2.400 x 1.200 x 12,5	8	m²	23,58	G44	Palet Palete	Palet 20 placas Palete 20 placas	▲

SIXTO 65

Tipo 65										
	GYH65282700AC	4BA	2.700 x 900 x 12,5	7,5	m²	25,28	G44	Palet Palete	Palet 20 placas Palete 20 placas	▲



ACCESORIOS GYPTONE® CONTINUO: TRAMPILLA GYPTONE® ACCESS
ACESSÓRIOS GYPTONE® CONTÍNUO: ALÇAPÃO GYPTONE® ACCESS

	Código Código	Medidas mm Medidas mm	Peso Peso (kg/m ²)	Ud. fact. Un. fatur.	Precio Precio €/ Ud. fact.	Grupo fact. Grupo fatur.	Ud. min. venta Un. min. fatur.	Acondicionamiento Apresentação	PE. PE.
	HEI3060006GY	51 x 51	3	Ud. Un.	159,26	G49	Caja Caixa	Caja 1 ud. Caixa 1 un.	*
TRAMPILLA GYPTONE® ACCESS BIG LINE 6	ALÇAPÃO GYPTONE® ACCESS BIG LINE 6								
	HEI3060041GY	51 x 51	3	m ²	159,26	G49	Caja Caixa	Caja 1 ud. Caixa 1 un.	*
TRAMPILLA GYPTONE® ACCESS QUATTRO 41	ALÇAPÃO GYPTONE® ACCESS QUATTRO 41								
	HEI3060042GY	51 x 51	3	m ²	159,26	G49	Caja Caixa	Caja 1 ud. Caixa 1 un.	*
TRAMPILLA GYPTONE® ACCESS QUATTRO 42	ALÇAPÃO GYPTONE® ACCESS QUATTRO 42								
	HEI3060046GY	51 x 51	3	m ²	159,26	G49	Caja Caixa	Caja 1 ud. Caixa 1 un.	*
TRAMPILLA GYPTONE® ACCESS QUATTRO 46	ALÇAPÃO GYPTONE® ACCESS QUATTRO 46								
	HEI3060047GY	51 x 51	3	m ²	159,26	G49	Caja Caixa	Caja 1 ud. Caixa 1 un.	*
TRAMPILLA GYPTONE® ACCESS QUATTRO 47	ALÇAPÃO GYPTONE® ACCESS QUATTRO 47								
	HEI3060063GY	51 x 51	3	m ²	159,26	G49	Caja Caixa	Caja 1 ud. Caixa 1 un.	*
TRAMPILLA GYPTONE® ACCESS BIG SIXTO 63	ALÇAPÃO GYPTONE® ACCESS BIG SIXTO 63								

GYPTONE® REGISTRABLE
GYPTONE® REMOVÍVEL

Techo registrable fonoabsorbente fabricado en Placa de Yeso Laminado, con perforaciones realizadas mediante punzonado, y Tecnología Activ'Air® en su fabricación que mejora la calidad del aire interior. Lleva adherido al dorso un velo acústico de color blanco que optimiza su absorción acústica y la estanqueidad al polvo. Disponible en borde visto (A) y semi-visto (E-15). Acabado color blanco RAL 9010.

Teto removível fono-absorbente fabricado em Placa de Gesso Laminado, com perfurações realizadas através de punção, e tecnologia Activ'Air® na sua fabricação que melhora a qualidade do ar interior. Leva colado ao dorso um véu acústico de cor branca que otimiza a sua absorção acústica e a estanqueidade ao pó. Disponível em bordo visto (A) e semi-visto (E-15). Acabamento em cor branca RAL 9010.

	Código Código	Borde Bordo	Medidas mm Medidas mm	Peso Peso (kg/m ²)	Ud. fact. Un. fatur.	Precio Precio €/ Ud. fact.	Grupo fact. Grupo fatur.	Ud. min. venta Un. min. fatur.	Acondicionamiento Apresentação	PE. PE.
LINE TIPO 4										
Tipo 4										
	GYH40410600AC	A	600 x 600 x 10	7,2	m ²	27,18	G44	Palet Palete	Palet 16 cajas Cajas 8 ud. Palete 16 caixas Caixas 8 un.	■
	GYH40450600AC	E-15		6,8		29,09				
POINT TIPO 11										
Tipo 11										
	GYH41110600AC	A	600 x 600 x 10	7,6	m ²	27,18	G44	Palet Palete	Palet 16 cajas Cajas 8 ud. Palete 16 caixas Caixas 8 un.	■
	GYH41150600AC	E-15		7,6		29,09				■



**POINT TIPO 12**

Tipo 12											
	Perforaciones redondas.	GYH41210600AC	A	600 x 600 x 10	8,2	m ²	27,18	G44	Palet Palete	Palet 16 cajas Cajas 8 ud. Palete 16 caixas Caixas 8 un.	*
	Perfurações redondas.	GYH41250600AC	E-15		7,8		29,09				*

QUATTRO TIPO 20

Tipo 20											
	Perforaciones cuadradas.	GYH42010600AC	A	600 x 600 x 10	7,2	m ²	27,18	G44	Palet Palete	Palet 16 cajas Cajas 8 ud. Palete 16 caixas Caixas 8 un.	■
	Perfurações quadradas.	GYH42050600AC	E-15		6,8		29,09				■

QUATTRO TIPO 22

Tipo 22											
	Perforaciones cuadradas.	GYH42210600AC	A	600 x 600 x 10	7,9	m ²	27,18	G44	Palet Palete	Palet 16 cajas Cajas 8 ud. Palete 16 caixas Caixas 8 un.	■
	Perfurações quadradas.	GYH42250600AC	E-15		7,8		29,09				*

QUATTRO TIPO 50

Tipo 50											
	Perforaciones cuadradas.	GYH45020600AC	A	600 x 600 x 10	7,2	m ²	27,18	G44	Palet Palete	Palet 16 cajas Cajas 8 ud. Palete 16 caixas Caixas 8 un.	■
	Perfurações quadradas.	GYH45010600AC	E-15		6,8		29,09				

SIXTO 60

SIXTO											
	Perforaciones hexagonales.	GYH46010600AC	A	600 x 600 x 10	7,2	m ²	27,18	G44	Palet Palete	Palet 16 cajas Cajas 8 ud. Palete 16 caixas Caixas 8 un.	*
	Perfurações hexagonais.	GYH46030600AC	E-15		6,9		29,09				

BASE 31

BASE											
	Placa lisa.	GYH43010600AC	A	600 x 600 x 10	8,6	m ²	23,65	G44	Palet Palete	Palet 16 cajas Cajas 8 ud. Palete 16 caixas Caixas 8 un.	*
	Placa lisa.	GYH43050600AC	E-15		8,3		29,86				

POINT 80 ¡Nuevo! Novo!

POINT 80											
		GYH41080600AC	A	600 x 600 x 8	5,3	m ²	24,35	G44	Palet Palete	Palet 16 cajas Cajas 10 ud. Palete 16 caixas Caixas 10 un.	■

BASE 38 ¡Nuevo! Novo!

BASE											
	Placa lisa.	GYH43038600AC	A	600 x 600 x 8	6,2	m ²	20,86	G44	Palet Palete	Palet 16 cajas Cajas 10 ud. Palete 16 caixas Caixas 10 un.	■

GYPTONE® REGISTRABLE OCULTO
GYPTONE® REMOVÍVEL OCULTO

Techo registrable fonoabsorbente fabricado en Placa de Yeso Laminado, con perforaciones realizadas mediante punzonado, y Tecnología Activ'Air® en su fabricación que mejora la calidad del aire interior. Lleva adherido al dorso un velo acústico de color blanco que optimiza su absorción acústica y la estanqueidad al polvo. Borde oculto (D2). Acabado color blanco RAL 9010.

Teto removível fono-absorvente fabricado em Placa de Gesso Laminado, com perfurações realizadas através de punçionamento, e tecnologia Activ'Air® na sua fabricação que melhora a qualidade do ar interior. Leva colado ao dorso um véu acústico de cor branca que otimiza a sua absorção acústica e a estanqueidade ao pó. Disponível em bordo oculto (D2). Acabamento em cor branca RAL 9010.

Código	Borde	Medidas mm	Peso	Ud. fact.	Precio	Grupo fact.	Ud. min. venta	Acondicionamiento	P.E.
Código	Bordo	Medidas mm	(kg/m ²)	Un. fatur.	€ / Ud. fact.	Grupo fatur.	Un. min. fatur.	Apresentação	PE.

LINE TIPO 4

Tipo 4											
	Ranuras alargadas.	GYH40460600D2	D2	600 x 600 x 12,5	7,9	m ²	39,42	G44	Palet Palete	Palet 16 cajas Cajas 6 ud. Palete 16 caixas Caixas 6 un.	*
	Sulcos prolongados.										

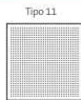

**POINT TIPO 11**

	Tipo 11 Perforaciones redondas. Perfurações redondas.	GYH41120600D2	D2	600 x 600 x 12,5	8,4	m ²	39,42	G44	Palet Palete	Palet 16 cajas Cajas 6 ud. Palete 16 caixas Caixas 6 un.	*
-----------------------------------------------------------------------------------	-------------------------------------------------------------	---------------	----	------------------	-----	----------------	--------------	------------	-----------------	-------------------------------------------------------------------	---

POINT TIPO 12

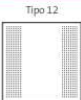
	Tipo 12 Perforaciones redondas. Perfurações redondas.	GYH41220600D2	D2	600 x 600 x 12,5	9,1	m ²	41,10	G44	Palet Palete	Palet 16 cajas Cajas 6 ud. Palete 16 caixas Caixas 6 un.	*
-----------------------------------------------------------------------------------	-------------------------------------------------------------	---------------	----	------------------	-----	----------------	--------------	------------	-----------------	-------------------------------------------------------------------	---

QUATTRO TIPO 20

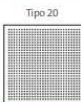
	Tipo 20 Perforaciones cuadradas. Perfurações quadradas.	GYH42060600D2	D2	600 x 600 x 12,5	7,9	m ²	39,42	G44	Palet Palete	Palet 16 cajas Cajas 6 ud. Palete 16 caixas Caixas 6 un.	*
-----------------------------------------------------------------------------------	---------------------------------------------------------------	---------------	----	------------------	-----	----------------	--------------	------------	-----------------	-------------------------------------------------------------------	---

QUATTRO TIPO 22

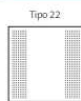
	Tipo 22 Perforaciones cuadradas. Perfurações quadradas.	GYH42260600D2	D2	600 x 600 x 12,5	8,7	m ²	41,10	G44	Palet Palete	Palet 16 cajas Cajas 6 ud. Palete 16 caixas Caixas 6 un.	*
-----------------------------------------------------------------------------------	---------------------------------------------------------------	---------------	----	------------------	-----	----------------	--------------	------------	-----------------	-------------------------------------------------------------------	---

QUATTRO TIPO 50

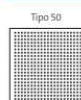
	Tipo 50 Perforaciones cuadradas. Perfurações quadradas.	GYH45030600D2	D2	600 x 600 x 12,5	7,9	m ²	39,42	G44	Palet Palete	Palet 16 cajas Cajas 6 ud. Palete 16 caixas Caixas 6 un.	*
------------------------------------------------------------------------------------	---------------------------------------------------------------	---------------	----	------------------	-----	----------------	--------------	------------	-----------------	-------------------------------------------------------------------	---

SIXTO 60

	SIXTO Perforaciones hexagonales. Perfurações hexagonais.	GYH43020600D2	D2	600 x 600 x 12,5	8	m ²	39,42	G44	Palet Palete	Palet 16 cajas Cajas 6 ud. Palete 16 caixas Caixas 6 un.	*
-------------------------------------------------------------------------------------	----------------------------------------------------------------	---------------	----	------------------	---	----------------	--------------	------------	-----------------	-------------------------------------------------------------------	---

BASE 31

	BASE Placa lisa. Placa lisa.	GYH46020600D2	D2	600 x 600 x 12,5	9,5	m ²	36,22	G44	Palet Palete	Palet 16 cajas Cajas 6 ud. Palete 16 caixas Caixas 6 un.	*
-------------------------------------------------------------------------------------	------------------------------------	---------------	----	------------------	-----	----------------	--------------	------------	-----------------	-------------------------------------------------------------------	---

ACCESORIOS GYPTONE® OCULTO
ACESSÓRIOS GYPTONE® OCULTO

	Código Código	Longitud mm Comprimento mm	Medidas mm Medidas mm	Acabado Acabamento	Ud. fact. Un. fatur.	Precio Precio €/ Ud. fact.	Grupo fact. Grupo fatur.	Ud. min. venta Un. min. fatur.	Acondicionamiento Apresentação	P.E. P.E.
--	------------------	-------------------------------	--------------------------	-----------------------	-------------------------	-------------------------------	-----------------------------	-----------------------------------	-----------------------------------	--------------

PRIMARIO Quick-Lock® T-24 BLANCO**PRIMÁRIO QUICK-LOCK® T-24 BRANCO**

	QL012438P100	3.600	24	Blanco Branco	ml.	Ver anexo perfilería Ver anexo perfilería	G49	Caja Caixa	Caja 20 ud. Caixa 20 un.	■
-------------------------------------------------------------------------------------	--------------	-------	----	------------------	-----	----------------------------------------------------	------------	---------------	-----------------------------	---

PERFIL SECUNDARIO GYPTONE® UNIPRO 3600 mm**PERFIL SECUNDÁRIO GYPTONE® UNIPRO 3600 mm**

	QL3600UNIP	3.600	24	Blanco Branco	m ²	Ver anexo perfilería Ver anexo perfilería	G49	Caja Caixa	Caja 20 ud. Caixa 20 un.	*
-------------------------------------------------------------------------------------	------------	-------	----	------------------	----------------	----------------------------------------------------	------------	---------------	-----------------------------	---

PIEZA CRUCE GYPTONE®**CRUZETA GYPTONE®**

	QL06CROS	-	-	-	Caja Caixa	Ver anexo perfilería Ver anexo perfilería	G49	Caja Caixa	Caja 100 ud. Caixa 100 un.	*
-------------------------------------------------------------------------------------	----------	---	---	---	---------------	----------------------------------------------------	------------	---------------	-------------------------------	---



**CONECTOR GYPTONE® CONECTOR GYPTONE®**

QL06LOCK

-

-

-

Ud.
Un.Ver anexo
perfilería
Ver anexo
perfilería**G49**Caja
CaixaCaja 100 ud.
Caixa 100 un.

*

CLIP FIJADOR GYPTONE® OCULTO CLIP FIXADOR GYPTONE® OCULTO

QL06CLGY

-

-

-

Caja
CaixaVer anexo
perfilería
Ver anexo
perfilería**G49**Caja
CaixaCaja 250 ud.
Caixa 250 un.

*

ANGULAR DE BORDE 22 X 22 X 3000 mm ANGULAR DE BORDO 22 X 22 X 3000 mm

QL01ANG01

3.000

22 x 22

Blanco
Branco

ml.

Ver anexo
perfilería
Ver anexo
perfilería**G49**Caja
CaixaCaja 30 ud.
Caixa 30 un.

■

GYPTONE® BANDEJAS GYPTONE® BANDEJAS

Techo registrable fonoabsorbente de Placa de Yeso Laminado, con perforaciones realizadas mediante punzonado, y Tecnología **Activ'Air®** en su fabricación que mejora la calidad del aire interior. Lleva adherido al dorso un velo acústico de color blanco que optimiza su absorción acústica y la estanqueidad al polvo. Sistema de bandejas sin cuelgues en borde semi-visto (E-15).

Teto removível fono-absorvente de Placa de Gesso Laminado, com perfurações realizadas através de punção, e tecnologia **Activ'Air®** na sua fabricação que melhora a qualidade do ar interior. Leva colado ao dorso um véu acústico de cor branca que otimiza a sua absorção acústica e a estanqueidade ao pó. Sistema de bandejas sem suspensões em bordo semi-visto (E-15).

	Código Código	Borde Bordo	Medidas mm Medidas mm	Peso Peso (kg/m ²)	Ud. fact. Un. fatur.	Precio Precio €/ Ud. fact.	Grupo fact. Grupo fatur.	Ud. min. venta Un. min. fatur.	Acondicionamiento Apresentação	PE PE
--	------------------	----------------	--------------------------	--------------------------------------	-------------------------	----------------------------------	-----------------------------	-----------------------------------	-----------------------------------	----------

LINE 8

GYH40851800

E-15

1.800 x 300 x 12,5

8,5

m²**47,48****G44**Palet
PaletaPalet 12 cajas
Cajas 6 ud.
Paleta 12 caixas
Caixas 6 un.

*

POINT 15

GYH41551800

E-15

1.800 x 300 x 12,5

8,8

m²**47,48****G44**Palet
PaletaPalet 12 cajas
Cajas 6 ud.
Paleta 12 caixas
Caixas 6 un.

*

QUATTRO 55

GYH45551800

E-15

1.800 x 300 x 12,5

8,4

m²**47,48****G44**Palet
PaletaPalet 12 cajas
Cajas 6 ud.
Paleta 12 caixas
Caixas 6 un.

*

BASE 33

GYH43351800

E-15

1.800 x 300 x 12,5

9,7

m²**41,24****G44**Palet
PaletaPalet 12 cajas
Cajas 6 ud.
Paleta 12 caixas
Caixas 6 un.

*

**ACCESORIOS GYPTONE® BANDEJAS
ACESSÓRIOS GYPTONE® BANDEJAS**

	Código Código	Longitud mm Comprimento mm	Medidas mm Medidas mm	Ud. fact. Un. fatur.	Precio Precio €/ Ud. fact.	Grupo fact. Grupo fatur.	Ud. min. venta Un. min. fatur.	Acondicionamiento Apresentação	PE PE
--	------------------	-------------------------------	--------------------------	-------------------------	----------------------------------	-----------------------------	-----------------------------------	-----------------------------------	----------

**ANGULAR ESPECIAL GYPTONE® BANDAS 50 X 30
CANTONEIRA ESPECIAL GYPTONE® BANDAS 50 X 30**

QL0150303000GY

3.000

50 x 30

ml.

Ver anexo
perfilería
Ver anexo
perfilería**G49**Caja
CaixaCaja 20 ud.
Caixa 20 un.

*

**PRIMARIO FLEXIBLE GYPTONE® BANDAS T15/38
PRIMÁRIO FLEXÍVEL GYPTONE® BANDAS T15/38**

QL0115381830GY

1.830

15

ml.

Ver anexo
perfilería
Ver anexo
perfilería**G49**Caja
CaixaCaja 30 ud.
Caixa 30 un.

*



**DECOGIPS®**

Placa para techo registrable fabricada con escayola certificada E-35 y fibra de vidrio.
Placa para teto removível fabricada com escaiola certificada E-35 e fibra de vidro.

GAMA BÁSICA GAMA BÁSICA

	Código Código	Borde Bordo	Medidas mm Medidas mm	Ud. fact. Un. fatur.	Precio Precio €/ Ud. fact.	Grupo fact. Grupo fatur.	Ud. min. venta Un. min. fatur.	Acondicionamiento Apresentação	PE. PE.
 Placa granulada. Placa granulada.	DC40000320P	A			7,02			Palet 48 cajas Cajas 8 ud. Paleta 48 caixas. Caixas 8 un.	■
	DC50031310P	E-24	600 x 600	m ²	7,68	G34	Palet Paleta	Palet 48 cajas. Cajas 6 ud. Paleta 48 caixas. Caixas 6 un.	■
	DC50030710P	E-15			7,78			Palet 48 cajas. Cajas 6 ud. Paleta 48 caixas. Caixas 6 un.	●

FISURADA FISSURADA

 Placa fisurada. Placa fissurada.	DC40000420P	A			7,02			Palet 48 cajas Cajas 8 ud. Paleta 48 caixas. Caixas 8 un.	■
	DC50031410P	E-24	600 x 600	m ²	7,68	G34	Palet Paleta	Palet 48 cajas. Cajas 6 ud. Paleta 48 caixas. Caixas 6 un.	■

APOLO

 Placa lisa. Placa lisa.	DC40000120P	A			7,61			Palet 48 cajas Cajas 8 ud. Paleta 48 caixas. Caixas 8 un.	■
	DC50031911P	E-24	600 x 600	m ²	8,48	G34	Palet Paleta	Palet 48 cajas. Cajas 6 ud. Paleta 48 caixas. Caixas 6 un.	■
	DC60000510 P	D			22,71			Palet 32 cajas. Cajas 6 ud. Paleta 32 caixas. Caixas 6 un.	*

GAMA SILENCIO GAMA SILÊNCIO

Placa para techo registrable fabricada con escayola certificada E-35 y fibra de vidrio, con propiedades fonoabsorbentes.
Placa para teto removível fabricada com escaiola certificada E-35 e fibra de vidro, com propriedades fono-absorventes.

	Código Código	Borde Bordo	Medidas mm Medidas mm	Ud. fact. Un. fatur.	Precio Precio €/ Ud. fact.	Grupo fact. Grupo fatur.	Ud. min. venta Un. min. fatur.	Acondicionamiento Apresentação	PE. PE.
 Diseño Pirámide. Desenho pirâmide.	DC50040110P (FONO)	E-24	600 x 600	m ²	20,06	G36	Palet Paleta	Palet 48 cajas. Cajas 6 ud. Paleta 48 caixas. Caixas 6 un.	*

CORAL

 Diseño perforaciones redondas. Desenho perfurações redondas.	DC50012710P (FONO)	A			18,34				
	DC50040610P (FONO)	E-24	600 x 600	m ²	20,55	G36	Palet Paleta	Palet 48 cajas. Cajas 6 ud. Paleta 48 caixas. Caixas 6 un.	*
	DC50012610P (FONO)	E-15			21,08				

**GAMA DECOR SEMIPERFORADO
GAMA DECOR SEMI-PERFURADO**

	Código Código	Borde Bordo	Medidas mm Medidas mm	Ud. fact. Un. fatur.	Precio Precio €/ Ud. fact.	Grupo fact. Grupo fatur.	Ud. min. venta Un. min. fatur.	Acondicionamiento Apresentação	PE. PE.
 Diseño Pirámide. Desenho pirâmide.	DC50031210P	E-24	600 x 600	m ²	9,17	G34	Palet Paleta	Palet 48 cajas. Cajas 6 ud. Paleta 48 caixas. Caixas 6 un.	*

CORAL

 Diseño perforaciones redondas. Desenho perfurações redondas.	DC40000710P	A			8,28			Palet 48 cajas. Cajas 6 ud. Paleta 48 caixas. Caixas 6 un.	●
	DC50040510P	E-24			9,10			Palet 48 cajas. Cajas 6 ud. Paleta 48 caixas. Caixas 6 un.	●
	DC50011910P	E-15	600 x 600	m ²	9,20	G34	Palet Paleta	Palet 48 cajas. Cajas 6 ud. Paleta 48 caixas. Caixas 6 un.	●
	DC60000710P	D			22,71			Palet 32 cajas. Cajas 6 ud. Paleta 32 caixas. Caixas 6 un.	*

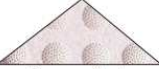

**GAMA DECOR GAMA DECOR**

	Código Código	Borde Bordo	Medidas mm Medidas mm	Ud. fact. Un. fatur.	Precio Precio €/ Ud. fact.	Grupo fact. Grupo fatur.	Ud. min. venta Un. min. fatur.	Acondicionamiento Apresentação	PE PE.
SOL									
	DC50035710P	E-24	600 x 600	m ²	7,68	G34	Palet Palete	Palet 48 cajas. Cajas 6 ud. Palete 48 caixas. Caixas 6 un.	■
Placa con dibujo rayada. Placa com desenho listrado.									
GOLF									
	DC40001020P	A	600 x 600	m ²	7,61	G34	Palet Palete	Palet 48 cajas. Cajas 8 ud. Palete 48 caixas. Caixas 8 un.	*
Placa con dibujo Placa com desenho									

GYPREX®

Placa de yeso laminado para techo con un revestimiento vinílico.
Placa de gesso laminado para teto fabricada com um revestimento vinílico.

	Código Código	Borde Bordo	Medidas mm Medidas mm	Peso Peso (kg/m ²)	Ud. fact. Un. fatur.	Precio Precio €/ Ud. fact.	Grupo fact. Grupo fatur.	Ud. min. venta Un. min. fatur.	Acondicionamiento Apresentação	PE PE.
GYPREX® VINILO GYPREX VINIL										
	R04901195F R04890595F	A	1.200 x 600 x 9,5 600 x 600 x 9,5	8,3	m ²	9,06	G41	Palet Palete	Palet 144 ud. Palete 144 un. Palet 288 ud. Palete 288 un.	■
GYPREX® VINILO + ALUMINIO GYPREX VINIL + ALUMÍNIO										
	R04951195F R04850595F	A	1.200 x 600 x 9,5 600 x 600 x 9,5	8,3	m ²	17,90	G41	Palet Palete	Palet 144 ud. Palete 144 un. Palet 288 ud. Palete 288 un.	*
GYPREX® SIN VINILO GYPREX SEM VINIL										
	R04990700F R04801205F	A	1.200 x 600 x 9,5 600 x 600 x 9,5	8,3	m ²	7,06	G41	Palet Palete	Palet 144 ud. Palete 144 un. Palet 288 ud. Palete 288 un.	●

GYPREX® ASEPTA

Placa de yeso laminado para techo con un revestimiento vinílico.
Placa de gesso laminado para teto fabricada com um revestimento vinílico.

	Código Código	Borde Bordo	Medidas mm Medidas mm	Peso Peso (kg/m ²)	Ud. fact. Un. fatur.	Precio Precio €/ Ud. fact.	Grupo fact. Grupo fatur.	Ud. min. venta Un. min. fatur.	Acondicionamiento Apresentação	PE PE.
GYPREX® ASEPTA										
	R049120601 R048606010	A	1.200 x 600 x 9,5 600 x 600 x 9,5	8,3	m ²	19,70	G41	Palet Palete	Palet 144 ud. Palete 144 un. Palet 288 ud. Palete 288 un.	* ●



**QUICK-LOCK®**

Sistema de perfilera para techo registrable prelacada en blanco RAL 9010.
Sistema de perfilera para teto removível pré-lacada em branco RAL 9010.

QUICK-LOCK® T24 - BLANCO BRANCO

Código Código	Medidas mm Medidas mm	Acabado Acabento	Ud. fact. Un. fatur.	Precio Precio €/ Ud. fact.	Grupo fact. Grupo fatur.	Ud. min. venta Un. min. fatur.	Acondicionamiento Apresentação	PE. PE.
------------------	--------------------------	---------------------	-------------------------	-------------------------------	-----------------------------	-----------------------------------	-----------------------------------	------------

PRIMARIO QUICK-LOCK® PRIMÁRIO QUICK-LOCK®

QL012438P100	3.600 x 24 x 38	Blanco Branco	ml.	Ver anexo perfilera Ver anexo perfilera	G49	Caja Caixa	Caja 20 ud. Caixa 20 un.	■
--------------	-----------------	------------------	-----	--------------------------------------------	------------	---------------	-----------------------------	---

SECUNDARIO 1200 QUICK-LOCK® SECUNDÁRIO 1200 QUICK-LOCK®

QL012432P600	1.200 x 24 x 32	Blanco Branco	ml.	Ver anexo perfilera Ver anexo perfilera	G49	Caja Caixa	Caja 60 ud. Caixa 60 un.	■
QL012432P300							Caja 60 ud. Caixa 60 un.	*

SECUNDARIO 600 QUICK-LOCK® SECUNDÁRIO 600 QUICK-LOCK®

QL012432SP	600 x 24 x 32	Blanco Branco	ml.	Ver anexo perfilera Ver anexo perfilera	G49	Caja Caixa	Caja 60 ud. Caixa 60 un.	■
QL012432P3006							Caja 60 ud. Caixa 60 un.	*

QUICK-LOCK® T15 - BLANCO BRANCO

Código Código	Medidas mm Medidas mm	Acabado Acabento	Ud. fact. Un. fatur.	Precio Precio €/ Ud. fact.	Grupo fact. Grupo fatur.	Ud. min. venta Un. min. fatur.	Acondicionamiento Apresentação	PE. PE.
------------------	--------------------------	---------------------	-------------------------	-------------------------------	-----------------------------	-----------------------------------	-----------------------------------	------------

PRIMARIO QUICK-LOCK® PRIMÁRIO QUICK-LOCK®

QL011538P100	3.000 x 15 x 38	Blanco Branco	ml.	Ver anexo perfilera Ver anexo perfilera	G49	Caja Caixa	Caja 20 ud. Caixa 20 un.	*
--------------	-----------------	------------------	-----	--------------------------------------------	------------	---------------	-----------------------------	---

SECUNDARIO 1200 QUICK-LOCK® SECUNDÁRIO 1200 QUICK-LOCK®

QL011538P30012	1.200 x 15 x 32	Blanco Branco	ml.	Ver anexo perfilera Ver anexo perfilera	G49	Caja Caixa	Caja 60 ud. Caixa 60 un.	*
							Caja 60 ud. Caixa 60 un.	*

SECUNDARIO 600 QUICK-LOCK® SECUNDÁRIO 600 QUICK-LOCK®

QL011538P3006	600 x 15 x 32	Blanco Branco	ml.	Ver anexo perfilera Ver anexo perfilera	G49	Caja Caixa	Caja 60 ud. Caixa 60 un.	*
---------------	---------------	------------------	-----	--------------------------------------------	------------	---------------	-----------------------------	---

**ACCESORIOS PARA ESTRUCTURA T
ACESSÓRIOS PARA ESTRUTURA T**

Código Código	Longitud mm Comprimento	Ud. fact. Un. fatur.	Precio Precio €/ Ud. fact.	Grupo fact. Grupo fatur.	Ud. min. venta Un. min. fatur.	Acondicionamiento Apresentação	PE. PE.
------------------	----------------------------	-------------------------	-------------------------------	-----------------------------	-----------------------------------	-----------------------------------	------------

SUSPENSIÓN (PIEZA DE CUELGUE) SUSPENÇÃO (PEÇA DE SUSPENSÃO)

QL01SUSVR6S	30	Caja Caixa	Ver anexo perfilera Ver anexo perfilera	G49	Caja Caixa	Caja 50 ud. Caixa 50 un.	●
QL01SUSVL4R							





GALGAS PARA SISTEMA OCULTO GALGAS PARA SISTEMA OCULTO

	J0020105	596	Caja	Ver anexo perfilaría	G49	Caja	Caja 50 ud.	●
	J0020110	600	Caixa	Ver anexo perfilaría		Caixa	Caixa 50 un.	

SUPLEMENTO ESCAYOLA "CAMELO" SUPLEMENTO ESCAYOLA "CAMELO"

	J3040200	24	24 x 8	Escayola	Bolsa	21,00	G31	Bolsa	Bolsa 300 ud.	■
	J4010200	15	15 x 8	Escayola	Bolsa			Bolsa	Bolsa 300 un.	

PERFILES DE REMATE: BLANCO
PERFIS DE REMATE: BRANCO

Código Código	Longitud mm Comprimento mm	Medidas mm Medidas mm	Acabado Acabamento	Ud. fact. Un. fatur.	Precio Precio €/ Ud. fact.	Grupo fact. Grupo fatur.	Ud. min. venta Un. min. fatur.	Acondicionamiento Apresentação	PE. PE.
------------------	-------------------------------	--------------------------	-----------------------	-------------------------	-------------------------------	-----------------------------	-----------------------------------	-----------------------------------	------------

ANGULAR DE BORDE (AxB) CANTONEIRA (AxB)

	QL01ANG01	3.000	22 x 22	Blanco Branco	ml.	Ver anexo perfilaría Ver anexo perfilaría	G49	Caja Caixa	Caja 30 ud. Caixa 30 un.	■
-----------------------------------------------------------------------------------	-----------	-------	---------	------------------	-----	----------------------------------------------	-----	---------------	-----------------------------	---

DOBLE ANGULAR DE BORDE W (AxBxCxD)
CANTONEIRA DUPLA DE BORDO W (AxBxCxD)

	QL06201010	3.000	20 x 10 x 10 x 15	Blanco Branco	ml.	Ver anexo perfilaría Ver anexo perfilaría	G49	Caja Caixa	Caja 25 ud. Caixa 25 un.	▲
-------------------------------------------------------------------------------------	------------	-------	-------------------	------------------	-----	----------------------------------------------	-----	---------------	-----------------------------	---

PERFIL "U" (AxBxA)

	QL01PER05	3.000	19 x 40 x 19	Blanco Branco	ml.	Ver anexo perfilaría Ver anexo perfilaría	G49	Caja Caixa	Caja 12 ud. Caixa 12 un.	▲
-------------------------------------------------------------------------------------	-----------	-------	--------------	------------------	-----	----------------------------------------------	-----	---------------	-----------------------------	---

ACCESORIOS QUICK-LOCK® ACESSÓRIOS QUICK-LOCK®

ACCESORIOS UNIVERSALES DE SUSPENSIÓN
ACESSÓRIOS UNIVERSAIS DE SUSPENSÃO

Código Código	Longitud mm Comprimento	Ud. fact. Un. fatur.	Precio Precio €/ Ud. fact.	Grupo fact. Grupo fatur.	Ud. min. venta Un. min. fatur.	Acondicionamiento Apresentação	PE. PE.
------------------	----------------------------	-------------------------	-------------------------------	-----------------------------	-----------------------------------	-----------------------------------	------------

VARILLA ROSCADA VARÃO ROSCADO

	QL06VR061	1.000	ml.	Ver anexo perfilaría Ver anexo perfilaría	G49	Caja Caixa	Caja 100 ud. Caixa 100 un.	■
-------------------------------------------------------------------------------------	-----------	-------	-----	----------------------------------------------	-----	---------------	-------------------------------	---

TUERCA PORCA

	QL06TU6	-	Caja Caixa	Ver anexo perfilaría Ver anexo perfilaría	G49	Caja Caixa	Caja 100 ud. Caixa 100 un.	■
-------------------------------------------------------------------------------------	---------	---	---------------	----------------------------------------------	-----	---------------	-------------------------------	---



**VARILLA LISA REGULABLE Ø 4** **VARETA LISA REGULÁVEL Ø 4**

QL06VL04	3.000	ml.					
QL06VL05	1.000	ml.	Ver anexo perfilaria	G49	Caja	Caja 100 ud.	▲
QL06VL06	1.000	ml.	Ver anexo perfilaria		Caixa	Caixa 100 un.	
QL06VL08	100	Caja			Caixa		

PINZA DE CUELGO RÁPIDO CON DOS VARILLAS DE GANCHO Ø 4
BORBOLETA REGULÁVEL COM DUAS VARETAS GANCHO Ø 4

QL06PI04	90-120	Caja	Ver anexo perfilaria	G49	Caja	Caja 100 ud.	▲
		Caixa	Ver anexo perfilaria		Caixa	Caixa 100 un.	

PLACA LISA **PLACA LISA**

Placa lisa de escayola para su instalación en techos continuos.
Placa lisa de escaiola para instalação em tetos contínuos.

	Código Código	Ud. fact. Un. fatur.	Precio Precio €/ Ud. fact.	Grupo fact. Grupo fatur.	Ud. min. venta Un. min. fatur.	Acondicionamiento Apresentação	PE. PE.
--	------------------	-------------------------	-------------------------------	-----------------------------	-----------------------------------	-----------------------------------	------------

PLACA LISA MN 100X60 **PLACA LISA MN 100X60**

PL30000831	m ²	Ver tarifa zona	G53	Palet	Palet 50 ud.	■
		Ver tabela de zona		Palete	Palete 50 un.	

PLACA LISA RASEADA MN 100X60 **PLACA LISA RASEADA MN 100X60**

PL30000935	m ²	Ver tarifa zona	G53	Palet	Palet 50 ud.	■
		Ver tabela de zona		Palete	Palete 50 un.	

PLACA LISA RAS 100X60 **PLACA LISA RAS 100X60**

PL30000632P	m ²	Ver tarifa zona	G53	Palet	Palet 60 ud.	■
		Ver tabela de zona		Palete	Palete 60 un.	

ACCESORIOS PLACA LISA
ACESSÓRIOS PLACA LISA

	Código Código	Ud. fact. Un. fatur.	Precio Precio €/ Ud. fact.	Grupo fact. Grupo fatur.	Ud. min. venta Un. min. fatur.	Acondicionamiento Apresentação	PE. PE.
--	------------------	-------------------------	-------------------------------	-----------------------------	-----------------------------------	-----------------------------------	------------

SISAL EN ROLLOS **SISAL EM ROLOS**

J1020100	Rollo	Ver tarifa zona	G82	Palet	Palet 48 rollos.	■
	Rolo	Ver tabela de zona		Palete	Palete 48 rollos.	





ESPARTO / SISAL 7 KG **ESPARTO / SISAL 7 GK**



J1010600

Rollo
Rolo[Ver tarifa zona](#)
[Ver tabela de zona](#)**G82**Palet
PaletePalet 48 rollos.
Palete 48 rollos.

ESPARTO / SISAL 1 KG **ESPARTO / SISAL 1 KG**



J1010601

Rollo
Rolo[Ver tarifa zona](#)
[Ver tabela de zona](#)**G82**Palet
PaletePalet 220 rollos.
Palete 220 rollos.

ESPARTO / SISAL 3 KG **ESPARTO / SISAL 3 KG**



J1010603

Rollo
Rolo[Ver tarifa zona](#)
[Ver tabela de zona](#)**G82**Palet
PaletePalet 99/125 rollos.
Palete 99/125 rollos.

TRADICIONALES **TRADICIONAIS**

	Código Código	Ud. fact. Un. fatur.	Precio Preço €/ Ud. fact.	Grupo fact. Grupo fatur.	Ud. min. venta Un. min. fatur.	Acondicionamiento Apresentação	PE. PE.
--	------------------	-------------------------	---------------------------------	-----------------------------	-----------------------------------	-----------------------------------	------------

IBERFINO®

Yeso fino de acabado, yeso blanco. Producto con base de yeso de elevada pureza.
Gesso fino de acabamento, gesso branco. Produto com base em gesso de elevada pureza.

[Ver tarifa zona](#)
[Ver tabela de zona](#)Saco
Saco[Ver tarifa zona](#)
[Ver tabela de zona](#)**G73**Palet
PaleteSaco 17 kg. Palet 64 sacos
Saco 17 kg. Palete 64 sacos**IBERPLAST®**

Yeso negro, yeso rápido. Producto con base de yeso constituido por sulfato cálcico semihidratado de elevada pureza.
Gesso negro, gesso rápido. Produto com base de gesso constituido por sulfato cálcico semi-hidratado de elevada pureza.

[Ver tarifa zona](#)
[Ver tabela de zona](#)Saco
Saco[Ver tarifa zona](#)
[Ver tabela de zona](#)**G78**Palet
PaleteSaco 17 kg. Palet 72/80 sacos
Saco 17 kg. Palete 72/80 sacos**LONGIPS® y LONGIPS® C**

Yeso fraguado controlado. Producto con base de yeso para guarnecido de divisiones interiores (horizontales y verticales).
Gesso de endurecimento controlado. Para a regularização de paramentos interiores, tanto horizontais como verticais.

[Ver tarifa zona](#)
[Ver tabela de zona](#)Saco
Saco[Ver tarifa zona](#)
[Ver tabela de zona](#)**G73**Palet
PaleteSaco 17 kg. Palet 72/80 sacos
Saco 17 kg. Palete 72/80 sacos

MANUALES MANUAIS

Código Código	Ud. fact. Un. factur.	Precio Precio €/ Ud. fact.	Grupo fact. Grupo factur.	Ud. min. venta Un. min. factur.	Acondicionamiento Apresentação	PE. PE.
------------------	--------------------------	-------------------------------	------------------------------	------------------------------------	-----------------------------------	------------

DURO THD® **Yeso manual de alta dureza.** Producto con base de yeso con elevada dureza superficial una vez fraguado.
Gesso manual de alta dureza. Grande capacidade de alcançar uma elevada dureza superficial após o endurecimento.



Ver tarifa zona Ver tabela de zona Saco Saco **Ver tarifa zona** Ver tabela de zona **G79** Palet Palete Saco 20 kg. Palet 64 sacos Saco 20 kg. Palete 64 sacos

PERLINOR® PLUS **Yeso manual aligerado.** Producto con base de escayola y aligerado con perlita que optimiza el rendimiento del operario y proporciona excelentes características térmicas y acústicas.
Gesso manual aligerado. Com base de escaiola e aligerado com perlita que otimiza o rendimento do operário e proporciona excelentes características térmicas e acústicas.



Ver tarifa zona Ver tabela de zona Saco Saco **Ver tarifa zona** Ver tabela de zona **G76** Palet Palete Saco 20 kg. Palet 54 sacos Saco 20 kg. Palete 54 sacos

PERLINOR® SUPER **Yeso manual aligerado.** Producto con base de escayola y aligerado con perlita que optimiza el rendimiento del operario y proporciona excelentes características térmicas y acústicas.
Gesso manual aligerado. Com base de escaiola e aligerado com perlita que otimiza o rendimento do operário e proporciona excelentes características térmicas e acústicas.



Ver tarifa zona Ver tabela de zona Saco Saco **Ver tarifa zona** Ver tabela de zona **G76** Palet Palete Saco 20 kg. Palet 54 sacos Saco 20 kg. Palete 54 sacos

DE PROYECTAR DE PROJETAR

Código Código	Ud. fact. Un. factur.	Precio Precio €/ Ud. fact.	Grupo fact. Grupo factur.	Ud. min. venta Un. min. factur.	Acondicionamiento Apresentação	PE. PE.
------------------	--------------------------	-------------------------------	------------------------------	------------------------------------	-----------------------------------	------------

PROYAL® **Yeso de proyectar.** Producto con base de yeso especialmente formulado y preparado para responder a los más altos estándares de calidad por su excelente trabajabilidad.
Gesso de projetar. Produto com base em gesso especialmente formulado e preparado para responder às mais exigentes normas de qualidade pelo seu alto rendimento a sua excelente trabalhabilidade.



Ver tarifa zona Ver tabela de zona Saco Saco **Ver tarifa zona** Ver tabela de zona **G77** Palet Palete Saco 20 kg. Palet 64 sacos Saco 20 kg. Palete 64 sacos

Granel Granel Cisterna Cisterna

PROYAL® MAX **Yeso de proyectar de alto rendimiento.** Producto con base yeso especialmente formulado y preparado para responder a los más altos estándares de calidad por su alto rendimiento y su excelente trabajabilidad.
Produto com base de gesso especialmente formulado e preparado para responder aos mais altos padrões de qualidade pelo seu alto rendimento e a sua excelente manipulação.



Ver tarifa zona Ver tabela de zona Saco Saco **Ver tarifa zona** Ver tabela de zona **G77** Palet Palete Saco 20 kg. Palet 64 sacos Saco 20 kg. Palete 64 sacos

Granel Granel Cisterna Cisterna

PROYAL® XXI **Yeso de proyectar aligerado.** Producto con base yeso especialmente formulado y preparado para responder a los más altos estándares de calidad por su alto rendimiento y su excelente trabajabilidad.
Gesso de projetar aligerado. Produto com base de gesso especialmente formulado e preparado para responder aos mais altos padrões de qualidade pelo seu alto rendimento e a sua excelente manipulação.



Ver tarifa zona Ver tabela de zona Saco Saco **Ver tarifa zona** Ver tabela de zona **G75** Palet Palete Saco 20 kg. Palet 64 sacos Saco 20 kg. Palete 64 sacos

Granel Granel Cisterna Cisterna





DE PROYECTAR DE PROJETAR

	Código Código	Ud. fact. Un. fatur.	Precio Precio €/ Ud. fact.	Grupo fact. Grupo fatur.	Ud. min. venta Un. min. fatur.	Acondicionamiento Apresentação	PE. P.E.
--	------------------	-------------------------	-------------------------------	-----------------------------	-----------------------------------	-----------------------------------	-------------

**PERLINOR®
PROYECTAR**

Yeso de proyectar. Producto con base de escayola y aligerado con perlita expandida. Especial formulación que permite conjugar la aplicación con máquina para la ejecución de guarnecidos sobre paredes y techos.
Gesso de projetar. Produto à base de escaiola e aligeirado com perlita expandida. Especial formulação que permite conjugar a aplicação com máquina para a execução de guarnecimentos sobre paredes e tetos.



Ver tarifa zona
Ver tabela de zona

Saco
Saco
Granel
Granel

Ver tarifa zona
Ver tabela de zona

G74

Palet
Palete
Cisterna
Cisterna

Saco 20 kg. Palet 54 sacos
Saco 20 kg. Palete 54 sacos

**PROLITE®**

Yeso de proyectar. Producto aligerado con perlita expandida, preparado con base de escayola y especialmente formulado para aplicar con máquina de proyección. Es un yeso de extraordinaria blancura.
Gesso de projetar. Produto aligeirado com perlita expandida, preparado com base em escaiola e especialmente formulado para aplicar com máquina de projeção. É um gesso de brancura extraordinária.



Ver tarifa zona
Ver tabela de zona

Saco
Saco
Granel
Granel

Ver tarifa zona
Ver tabela de zona

G77

Palet
Palete
Cisterna
Cisterna

Saco 20 kg. Palet 64 sacos
Saco 20 kg. Palete 64 sacos



DE ACABADO DE ACABAMENTO

	Código Código	Ud. fact. Un. fatur.	Precio Precio €/ Ud. fact.	Grupo fact. Grupo fatur.	Ud. min. venta Un. min. fatur.	Acondicionamiento Apresentação	PE. P.E.
--	------------------	-------------------------	-------------------------------	-----------------------------	-----------------------------------	-----------------------------------	-------------

**MECAFINO®
BANDA AZUL**

Yeso fino de acabado. Producto con base escayola de elevada pureza y excepcional blancura. Diseñado para proporcionar el mejor acabado sobre varias superficies.
Gesso fino de acabamento. Produto com base de escaiola de elevada pureza e brancura excecional. Desenvolvido para proporcionar o melhor acabamento sobre várias superfícies.



Ver tarifa zona
Ver tabela de zona

Saco
Saco

Ver tarifa zona
Ver tabela de zona

G80

Palet
Palete

Saco 17 kg. Palet 72 sacos
Saco 17 kg. Palete 72 sacos

**MECAFINO®
PLUS**

Yeso fino de acabado. Producto con base escayola de elevada pureza y excepcional blancura. Diseñado para proporcionar el mejor acabado sobre varias superficies.
Gesso fino de acabamento. Produto com base de escaiola de elevada pureza e brancura excecional. Desenvolvido para proporcionar o melhor acabamento sobre várias superfícies.



Ver tarifa zona
Ver tabela de zona

Saco
Saco

Ver tarifa zona
Ver tabela de zona

G80

Palet
Palete

Saco 17 kg. Palet 72 sacos
Saco 17 kg. Palete 72 sacos

**MECAFINO®
BANDA ORO**

Yeso fino de acabado. Producto con base escayola de elevada pureza y excepcional blancura. Diseñado para proporcionar el mejor acabado sobre varias superficies.
Gesso fino de acabamento. Produto com base de escaiola de elevada pureza e brancura excecional. Desenvolvido para proporcionar o melhor acabamento sobre várias superfícies.



Ver tarifa zona
Ver tabela de zona

Saco
Saco

Ver tarifa zona
Ver tabela de zona

G80

Palet
Palete

Saco 17 kg. Palet 72 sacos
Saco 17 kg. Palete 72 sacos

**MECAFINO®
SUR**

Yeso fino de acabado. Producto con base yeso, diseñado para proporcionar el mejor acabado sobre yeso manual y proyectado.
Gesso fino de acabamento. Produto com base em gesso, desenvolvido para proporcionar o melhor acabamento sobre gesso manual e projetado.



Ver tarifa zona
Ver tabela de zona

Saco
Saco

Ver tarifa zona
Ver tabela de zona

G80

Palet
Palete

Saco 17 kg. Palet 72 sacos
Saco 17 kg. Palete 72 sacos





ESCAYOLAS ESCAIOLAS

	Código Código	Ud. fact. Un. factur.	Precio Precio €/ Ud. fact.	Grupo fact. Grupo factur.	Ud. min. venta Un. min. factur.	Acondicionamiento Apresentação	PE PE.
IBERYOLA®	Escayola. Escayola para la realización de elementos prefabricados. Producto de gran finura que permite un acabado de elevada blancura y perfección. Escaiola. Escaiola para a realização de elementos pré-fabricados. Produto de grande finura que permite um acabamento de elevada blancura e perfeição.						
		Saco Saco	Ver tarifa zona Ver tabela de zona	Ver tarifa zona Ver tabela de zona	G84	Palet Palete	Saco 17 kg. Palet 72 sacos Saco 17 kg. Palete 72 sacos
Granel Granel				G84	Cisterna Cisterna		■

PEGAMENTOS COLAS

	Código Código	Ud. fact. Un. factur.	Precio Precio €/ Ud. fact.	Grupo fact. Grupo factur.	Ud. min. venta Un. min. factur.	Acondicionamiento Apresentação	PE PE.
IBERCOL®	Pegamento para elementos decorativos de escayola. Producto con base escayola para pegado de elementos decorativos de escayola y yeso en interiores, tanto horizontales como verticales. Cola para elementos decorativos de escaiola. Produto com base de escaiola para a colagem de elementos decorativos de escaiola e gesso em interiores, tanto horizontais como verticais.						
		Saco Saco	Ver tarifa zona Ver tabela de zona	Ver tarifa zona Ver tabela de zona	G85	Palet Palete	Saco 17 kg. Palet 72 sacos Saco 17 kg. Palete 72 sacos
Saco Saco						Saco 10 kg. Palet 120 sacos Saco 10 kg. Palete 120 sacos	■
						Saco 5 kg. Palet 200 sacos Saco 5 kg. Palete 200 sacos	■

TABICOL®

	Código Código	Ud. fact. Un. factur.	Precio Precio €/ Ud. fact.	Grupo fact. Grupo factur.	Ud. min. venta Un. min. factur.	Acondicionamiento Apresentação	PE PE.
TABICOL®	Pegamento para tabique de gran formato. Adhesivo base escayola que se utiliza como ligante para el pegado de todo tipo de tabiques, especialmente de gran formato. Adesivo para divisórias de grande formato. Adesivo com base de escaiola que se utiliza como ligante para a colagem de todo o tipo de tabiques, especialmente de grande formato.						
		Saco Saco	Ver tarifa zona Ver tabela de zona	Ver tarifa zona Ver tabela de zona	G85	Palet Palete	Saco 17 kg. Palet 72 sacos Saco 17 kg. Palete 72 sacos

PRODUCTOS ESPECIALES PRODUTOS ESPECIAIS

	Código Código	Ud. fact. Un. factur.	Precio Precio €/ Ud. fact.	Grupo fact. Grupo factur.	Ud. min. venta Un. min. factur.	Acondicionamiento Apresentação	PE PE.
IGNIVER®	Mortero de protección pasiva contra el fuego. Mortero de proyección en base yeso, formulado especialmente para la protección frente al fuego de estructuras en el ámbito de la edificación. Massa de proteção passiva contra o fogo. Argamassa de projeção com base em gesso, formulada especialmente para a proteção contra o fogo de estruturas no âmbito da edificação.						
		Saco Saco	Ver tarifa zona Ver tabela de zona	Ver tarifa zona Ver tabela de zona	G87	Palet Palete	Saco 18 kg. Palet 64 sacos Saco 18 kg. Palete 64 sacos

PLACOSEC®

	Código Código	Ud. fact. Un. factur.	Precio Precio €/ Ud. fact.	Grupo fact. Grupo factur.	Ud. min. venta Un. min. factur.	Acondicionamiento Apresentação	PE PE.
PLACOSEC®	Mortero de proyección para zonas húmedas. Mortero en base yeso especialmente formulado para su aplicación en zonas húmedas como cocinas, baños, garajes y trasteros. Massa de projeção para zonas húmidas. Argamassa com base em gesso especialmente formulado para aplicação em zonas húmidas como cozinhas, duchas, garagens e arrecadações.						
		Saco Saco	Ver tarifa zona Ver tabela de zona	Ver tarifa zona Ver tabela de zona	G72	Palet Palete	Saco 20 kg. Palet 64 sacos Saco 20 kg. Palete 64 sacos
Granel Granel						Cisterna Cisterna	■





Igniver®



IGNIVER
Mortero para protección pasiva frente al fuego



Aplicación Interior
Aplicação Interior



Fácil aplicación
Aplicação fácil



Proyección a máquina
Projeção mecânica



No contiene fibra
Não contém fibra



Resistencia al fuego
Resistência ao fogo

PRODUCTOS COMPLEMENTARIOS PRODUTOS COMPLEMENTARES

	Código Código	Ud. fact. Un. fatur.	Precio Precio €/ Ud. fact.	Grupo fact. Grupo fatur.	Ud. min. venta Un. min. fatur.	Acondicionamiento Apresentação	PE. PE.
IBERPRIMER®							

Imprimación regulador del fraguado. Imprimación para homogeneizar la absorción en soportes con elevada, media o excesiva variación de absorción, previamente a la aplicación de revestimiento de yeso.
Primário regulador do endurecimento. Para homogeneizar a absorção em suportes com alta, média ou excessiva variação de absorção, previamente à aplicação do revestimento de gesso.



Ver tarifa zona
Ver tabela de zona

Bote
Balde

Ver tarifa zona
Ver tabela de zona

G81

Palet
Palete

Bote 12 kg. Palet 20 botes
Balde 12 kg. Palete 20 baldes



IBERCONTAK®

Imprimación puente de adherencia. Puente de unión para la aplicación de revestimientos de yeso sobre soportes con media o baja capacidad de adherencia.
Primário ponte de aderência. Ponte de união para a aplicação de revestimentos de gesso em suportes com baixa ou média capacidade de aderência.



Ver tarifa zona
Ver tabela de zona

Bote
Balde

Ver tarifa zona
Ver tabela de zona

G81

Palet
Palete

Bote 15 kg. Palet 20 botes
Balde 15 kg. Palete 20 baldes



EN POLVO EM PÓ

	Código Código	Ud. fact. Un. fatur.	Precio Precio €/ Ud. fact.	Grupo fact. Grupo fatur.	Ud. min. venta Un. min. fatur.	Acondicionamiento Apresentação	PE. PE.
PLACOSTIC® ESTÁNDAR PLACOSTIC® STANDARD							

Pasta multiusos para relleno de agujeros, desconchones, ralladuras y grietas. Enlucido, nivelación y alisado de superficies interiores con absorción baja o media.
Massa multiusos para enchimento de orifícios, descascaduras, arranhões e gretas. Revestimento, nivelamento e alisado de superficies interiores com baixa ou média absorção.



APLJF101548R

Saco 15 kg.
Saco 15 kg.

19,20

G95

Palet
Palete

Palet 50 ud.
Palete 50 un.



PLACOSTIC® RENOVACIÓN 1H PLACOSTIC® RENOVAÇÃO 1H

Pasta para cubrir gota, nivelar y renovar interiores pintados tipo gotelé o decorados que exijan una capa de espesor < 5 mm.
Massa para cobrir gota, nivelar e renovar interiores com pintura tipo gotelé ou decorados que exijam uma camada de espessura < 5 mm.



APLJF201548A

Saco 15 kg.
Saco 15 kg.

18,99

G95

Palet
Palete

Palet 50 ud.
Palete 50 un.



PLACOSTIC® RENOVACIÓN 8H PLACOSTIC® RENOVAÇÃO 8H

Pasta para cubrir gota, nivelar y renovar interiores pintados tipo gotelé o decorados que exijan una capa de espesor < 5 mm.
Massa para cobrir gota, nivelar e renovar interiores com pintura tipo gotelé ou decorados que exijam uma camada de espessura < 5 mm.



APLJF202048A

Saco 15 kg.
Saco 15 kg.

17,33

G95

Palet
Palete

Palet 48 ud.
Palete 48 un.





EN POLVO EM PÓ

	Código Código	Ud. fact. Un. factur.	Precio Precio €/ Ud. fact.	Grupo fact. Grupo factur.	Ud. min. venta Un. min. factur.	Acondicionamiento Apresentação	P.E. PE.
PLACOSTIC® EXTERIORES PLACOSTIC® EXTERIORES							
<p>Mortero en base cemento de uso exterior para revocados y alisados exteriores en capa fina y media de hasta 2 mm. Argamassa com base em cimento para uso exterior para rebocos e alisados exteriores em capa fina e média de até 2 mm.</p>							



APLJF205048A

Saco 15 kg.
Saco 15 kg.**18,58****G95**Palet
PaletePalet 50 ud.
Palete 50 un.

PLACOSTIC® CERÁMICO PLACOSTIC® CERÂMICO							
<p>Pasta de revestimiento sobre superficies cerámicas interiores que vayan a ser recubiertas con pintura, material cerámico u otros materiales. Massa de revestimento sobre superficies cerâmicas interiores que venham a ser recobertas com pintura, elementos cerâmicos ou outros materiais.</p>							



APLJF204048A

Saco 15 kg.
Saco 15 kg.**25,90****G95**Palet
PaletePalet 50 ud.
Palete 50 un.

READY MIX PRONTO A USAR

	Código Código	Ud. fact. Un. factur.	Precio Precio €/ Ud. fact.	Grupo fact. Grupo factur.	Ud. min. venta Un. min. factur.	Acondicionamiento Apresentação	P.E. PE.
PLACOSTIC® ESTÁNDAR PLACOSTIC® STANDARD							
<p>Pasta ready mix multiusos para relleno de agujeros, desconchones, ralladuras y grietas. Enlucido, nivelación y alisado de superficies interiores con absorción baja o media. Massa ready mix multiusos para enchimento de orifícios, descascaduras, arranhões e gretas. Revestimento, nivelamento e alisado de superficies interiores de baixa ou média absorção.</p>							



APL1050112

Cubo 5 kg
Balde 5 kg**9,14****G95**6 cubos
6 baldesPalet 96 ud.
Palete 96 un.

APL1200112

Cubo 20 kg
Balde 20 kg**32,42**6 cubos
6 baldesPalet 33 ud.
Palete 33 un.

PLACOSTIC® RENOVACIÓN Y ALISADO PLACOSTIC® RENOVAÇÃO E ALISAMENTO							
<p>Pasta ready mix para cubrir gota, nivelar y renovar interiores pintados tipo gotelé o decorados que exijan una capa de espesor <5 mm. Massa ready mix para cobrir gota, nivelar e renovar interiores pintados com pintura tipo gotelé ou decorados que exijam uma capa de espessura <5 mm.</p>							



APL200112

Cubo 20 kg
Balde 20 kg**35,72****G95**6 cubos
6 baldesPalet 33 ud.
Palete 33 un.

PLACOSTIC® AIRLESS READY MIX							
<p>Pasta ready mix para cubrir gota fina, alisar y renovar interiores pintados con aplicación Airless. Especial para acabado Q4. Massa ready mix para cobrir gota fina, alisar e renovar interiores pintados com aplicação Airless. Especial para acabamento Q4.</p>							



APL025012

Cubo 25 kg
Balde 25 kg**42,46****G95**6 cubos
6 baldesPalet 33 ud.
Palete 33 un.

PLACOSTIC® RENOVALL							
<p>Pasta ready mix para relleno de grietas, fisuras y agujeros. Especialmente indicado para reparaciones y obras pequeñas. Massa ready mix para enchimento de gretas, fissuras e orifícios. Especialmente indicado para reparações e pequenas obras.</p>							



APL001012

Cubo 1 L
Balde 1 L**12,74****G95**Caja 6 cubos
Caixa 6 baldesPalet 270 ud. / 6 ud. caja
Palete 270 un. / 6 un. caixa



READY MIX PRONTO A USAR

Código Código	Ud. fact. Un. fatur.	Precio Precio €/ Ud. fact.	Grupo fact. Grupo fatur.	Ud. min. venta Un. min. fatur.	Acondicionamiento Apresentação	PE PE
------------------	-------------------------	-------------------------------	-----------------------------	-----------------------------------	-----------------------------------	----------

PLACOSTIC® UNIVERSAL Y CERÁMICO
PLACOSTIC® UNIVERSAL E CERÂMICO

Pasta ready mix para interiores, exteriores y revestimiento sobre superficies cerámicas.
 Massa ready mix para interiores, exteriores e revestimento sobre superficies cerâmicas.



APL015012

Cubo 5 kg
Balde 5 kg**24,28****G95**Caja 6 cubos
Caixa 6 baldesPalet 96 ud.
Palete 96 un.

Placostic®

Soluciones para cada reforma
 Soluções para cada reforma

Estándar Standard

Enluce, alisa y tapa las grietas
 Reveste, alisa e tapa as gretas

Renovación Renovação

Cubre el gotelé, nivela y renueva interiores pintados
 Cobre o gotelé, nivela e renova interiores pintados

Exteriores Exteriores

Rellena los agujeros, grietas y juntas
 Preenche as cavidades, gretas e juntas

Acabados Acabamentos

Consigue el acabado más fino y perfecto
 Consegue o acabamento mais fino e perfeito

Cerámico Cerâmico

Para interiores, exteriores y superficies cerámicas
 Para interiores, exteriores e superficies cerâmicas

Airless

Pasta renovación multiusos interior para aplicación a máquina airless
 Massa de renovação multiusos interior para aplicação com máquina airless

Acabados perfectos, listos para pintar.
 Acabamentos perfeitos, prontos para pintar.

Decoración Decoração

MOLDURA TOSCANA MOLDURA TOSCANA

Molduras de escayola para decoración.
 Molduras de escaiola para decoração.

Código Código	Medidas mm Medidas mm	Ud. fact. Un. fatur.	Precio Precio €/ Ud. fact.	Grupo fact. Grupo fatur.	Ud. min. venta Un. min. fatur.	Acondicionamiento Apresentação	PE PE
------------------	--------------------------	-------------------------	-------------------------------	-----------------------------	-----------------------------------	-----------------------------------	----------

MOLDURA M7/7

ML80010726P

1.250 ml.

Ver tarifa zona
Ver tabela de zona**G54**Palet
PaletePalet 640 ud.
Palete 640 un.

**MOLDURA TOSCANA MOLDURA TOSCANA**

Molduras de escayola para decoración.
Molduras de escaiola para decoração.

	Código Código	Medidas mm Medidas mm	Ud. fact. Un. factur.	Precio Preço €/ Ud. fact.	Grupo fact. Grupo factur.	Ud. min. venta Un. min. factur.	Acondicionamiento Apresentação	PE. PE.
--	------------------	--------------------------	--------------------------	------------------------------	------------------------------	------------------------------------	-----------------------------------	------------

MOLDURA M9/5

M80010926PIN	1.200	ml.	Ver tarifa zona Ver tabela de zona	G54	Palet Palete	Palet 320 ud. Palete 320 un.	■
--------------	-------	-----	-----------------------------------------------------------------------	------------	-----------------	---------------------------------	---

MOLDURA M10/8P

ML80011026PIN	1.250	ml.	Ver tarifa zona Ver tabela de zona	G55	Palet Palete	Palet 504 ud. Palete 504 un.	▲
---------------	-------	-----	-----------------------------------------------------------------------	------------	-----------------	---------------------------------	---

MOLDURA M14/3P

ML80011426PIN	1.250	ml.	Ver tarifa zona Ver tabela de zona	G55	Palet Palete	Palet 528 ud./384 ud Palete 528 un./384 un.	▲
---------------	-------	-----	-----------------------------------------------------------------------	------------	-----------------	------------------------------------------------	---

MOLDURA M15/12

ML80010526PIN	1.250	ml.	Ver tarifa zona Ver tabela de zona	G54	Palet Palete	Palet 504 ud. Palete 504 un.	■
---------------	-------	-----	-----------------------------------------------------------------------	------------	-----------------	---------------------------------	---

MOLDURA M18/6

ML80011826PIN	1.250	ml.	Ver tarifa zona Ver tabela de zona	G56	Palet Palete	Palet 532 ud. Palete 532 un.	■
---------------	-------	-----	-----------------------------------------------------------------------	------------	-----------------	---------------------------------	---

MOLDURA M103B/4

ML80010326PIN	1.250	ml.	Ver tarifa zona Ver tabela de zona	G54	Palet Palete	Palet 560 ud. Palete 560 un.	■
---------------	-------	-----	-----------------------------------------------------------------------	------------	-----------------	---------------------------------	---

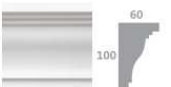
MOLDURA M17G/17P

ML80012626PIN	1.200	ml.	Ver tarifa zona Ver tabela de zona	G55	Palet Palete	Palet 256 ud. Palete 256 un.	■
---------------	-------	-----	-----------------------------------------------------------------------	------------	-----------------	---------------------------------	---

MOLDURA 37 FA/23

ML80063738PIN	1.200	ml.	Ver tarifa zona Ver tabela de zona	G55	Palet Palete	Palet 588 ud./528 ud Palete 588 un./528 un.	■
---------------	-------	-----	-----------------------------------------------------------------------	------------	-----------------	------------------------------------------------	---

MOLDURA 38 FA 1.25 ML

ML80064838	1.250	ml.	Ver tarifa zona Ver tabela de zona	G56	Palet Palete	Palet 320 ud./324 ud Palete 320 un./324 un.	*
------------	-------	-----	-----------------------------------------------------------------------	------------	-----------------	------------------------------------------------	---





eurocoustic





Tonga®

Ideal para todo tipo de estancias

Alto rendimiento



Beneficios del producto

- Absorción acústica: $\alpha_w = 1$
- Reacción al fuego: A1 Blanco y A2-s1, d0 colores
- Reflexión de la Luz: coeficiente 87%
- 100% 100% estables sea cual sea el grado de higrometría
- Reducción de las necesidades de iluminación artificial
- Ingesta de luz natural de 6%
- Panel de alta densidad
- 700 posibles combinaciones en diferentes dimensiones
- Garantía de 15 años con perfilera
- IAQ: Clase A+

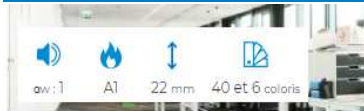

Tonga® A 22

TONGA®

Simplemente el techo más eficiente.



Tonga® A 40

TONGA®

Simplemente el techo más eficiente.



Tonga® E 20

TONGA®

Simplemente el techo más eficiente.



Minerval®

Ideal para todo tipo de estancias

Económico



Beneficios del producto

- Absorción acústica: $\alpha_w = 0,90$
- Reacción al fuego: A1
- 100% 100% estables sea cual sea el grado de higrometría
- Velo en cara oculta



Minerval® A 12

MINIVAL®

El techo económico y eficiente.

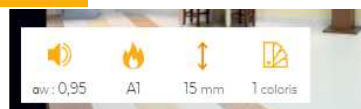

Minerval® A 15

MINIVAL®

El techo económico y eficiente.

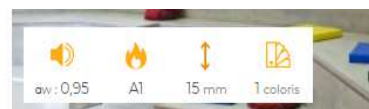

Minerval® E 15

MINIVAL®

El techo económico y eficiente.





ISOVER

SAINT-GOBAIN



Aislamiento en la
EDIFICACIÓN



Soluciones de Aislamiento Térmico
y Acústico en la Edificación





EDIFICACIÓN RESIDENCIAL

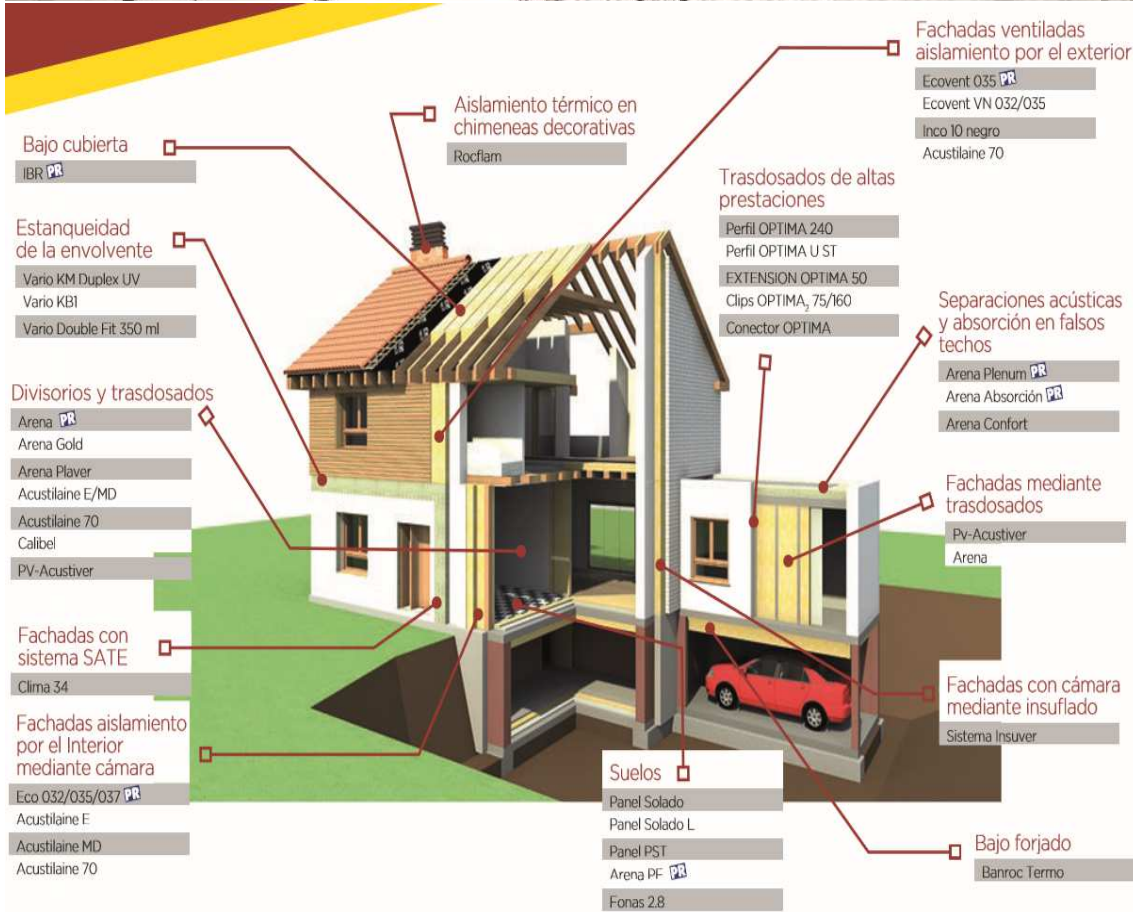



Producto	Dimensiones (m)		Espesor (mm)	Precio (€/m²)	m²/ Bulto	m²/ Palet	m²/ Camión	Clase Logística	Uds. Venta Min. (Palet)	Present.	Código EAN			
	Largo	Ancho												
Tarima flotante														
PANEL PST	Panel rígido de lana de roca de muy elevada densidad y revestido con una lámina plástica.			1,20	1,00	22	11,45	9,60	115,20	2.995	B	-		8432539820019
Losa flotante														
ARENA PF	Panel rígido de lana mineral Arena de alta densidad.			1,35 1,35	0,60 0,60	15 25	4,70 6,25	22,68 14,58	272,16 174,96	4.899 3.149	B B	- -		8432539821030 8432539821047
PANEL SOLADO L	Panel rígido de lana de roca de alta densidad.			1,20 1,20	0,60 0,60	20 30	4,65 6,45	14,40 9,36	172,80 112,32	3.802 2.471	A B	- -		8432539820002 8432539822716
PANEL SOLADO	Panel rígido de lana de roca de alta densidad.			1,20 1,20	1,00 1,00	20 30	6,15 8,75	9,60 7,20	134,40 86,40	3.494 2.246	A B	- -		8432539822693 8432539822709
FONAS 2.8	Filtro de lana de vidrio impregnado por una de sus caras con un producto bituminoso y un film de polipropileno.			20,00	1,00	2,8	4,90	20,00	400,00	20.800	B	-		8052006341092
Fachadas con sistema SATE														
CLIMA34	Paneles de lana de vidrio de alta densidad.			1,20 1,20 1,20 1,20 1,20 1,20	0,60 0,60 0,60 0,60 0,60 0,60	40 60 80 100 120 140	8,85 13,20 17,55 21,90 26,25 30,10	7,20 7,20 3,60 2,88 3,60 2,16	86,40 57,60 43,22 34,56 28,80 25,92	1901 1267 951 760 634 570	B A B C C C	- - - 1 12 12		8152006717016 8152006717030 8152006717047 8152006717054 8152006717061 8152006717078
Fachada ventilada														
ECOVENT VN 032	Paneles de lana mineral Arena recubiertos de un velo negro en una de sus caras.			1,35 1,35 1,35	0,60 0,60 0,60	60 80 100	11,50 14,20 16,50	6,48 4,86 4,05	77,76 58,32 48,60	1.400 1.050 875	B A B	- - -		8432539821979 8432539833675 8432539821986
ECOVENT O35	Manta de lana mineral Arena revestida de tejido neto en una de sus caras.			10,00 8,50 6,50 6,00 6,00	1,20 1,20 1,20 1,20 1,20	50 60 80 100 120	7,10 7,85 10,30 12,60 14,60	12,00 10,20 7,80 7,20 7,20	240,00 204,00 156,00 115,20 86,40	4.320 3.672 2.808 2.074 1.555	A A A A B	- - - - -		8432539835334 8432539835341 8432539835303 8432539836119 8432539835358
ECOVENT VN 035	Paneles de lana mineral Arena recubiertos de un velo negro en una de sus caras.			1,35 1,35 1,35 1,35 1,35	0,60 0,60 0,60 0,60 0,60	50 60 80 100 120 140	6,80 7,80 10,25 12,40 14,45 16,85	12,96 11,34 9,72 4,86 4,05 3,24	207,36 181,44 116,64 97,20 81,00 77,76	3.732 3.266 2.100 1.750 1.458 1.400	A A A B C C	- - - 7 6		8432539821870 8432539821931 8432539821948 8432539827049 8432539827056 8432539827063
INCO 10 NEGRO (Fijaciones Ecovent)	Vástago de ø 10mm; corona de ø 90mm. Longitud total: 90 mm. U.F.: 1 caja = 500 uds Consultar para otras dimensiones.			-	-	-	180,95	-	-	-	B	-		3546380010187
Fachadas con aislamiento por el interior mediante cámara o trasdosado (Nuevo Sistema ECOSEC fachadas) DIT Nº 489R/13 y Sistema Silensis 														
ECO 032	Panel compacto de lana de vidrio revestido en una de sus caras por un papel kraft con polietileno que actúa como barrera de vapor.			1,35 1,35	0,60 0,60	50 100	7,45 12,05	8,10 4,05	97,20 48,60	1.750 875	C B	7 -		8432539820491 8432539827384
ECO 035	Panel compacto de lana de vidrio revestido en una de sus caras por un papel kraft con polietileno que actúa como barrera de vapor.			1,35 1,35 1,35 1,35	0,60 0,60 0,60 0,60	60 80 100 120	5,60 6,85 8,40 9,65	9,72 5,67 4,86 4,05	194,40 136,08 116,64 97,20	3.499 2.449 2.099 1.750	B B B B	- - - -		8432539820668 8432539827148 8432539827155 8432539827162
ECO 037	Panel compacto de lana de vidrio revestido en una de sus caras por un papel kraft con polietileno que actúa como barrera de vapor.			1,35 1,35 1,35 1,35	0,60 0,60 0,60 0,60	50 60 80 100 120	3,55 4,20 5,35 6,35 7,85	17,82 14,58 6,48 8,10 6,48	285,12 233,28 181,44 162,00 103,68	5.132 4.199 3.266 2.916 1.866	B B B B B	- - - - -		8432539820569 8432539820576 8432539827117 8432539820590 8432539827124
Fachadas con aislamiento por el interior mediante cámara o trasdosado (Nuevo Sistema ECOSEC fachadas) DIT Nº 489R/13 y Sistema Silensis (cont.) 														
ACUSTILAINE 70 ⁽¹⁾	Panel rígido de lana de roca.			1,35 1,35 1,35 1,35 1,35	0,60 0,60 0,60 0,60 0,60	30 40 50 60 80	5,40 7,00 8,90 10,75 14,20	16,20 12,15 9,72 8,10 6,48	129,60 97,20 77,76 64,80 51,84	2.333 1.750 1.400 1.166 933	B A A B B	- - - - -		8432539823027 8432539820071 8432539823010 8432539823034 8432539822891
ACUSTILAINE MD ⁽¹⁾	Panel semirrígido de lana de roca.			1,35 1,35	0,60 0,60	40 50	5,20 6,30	12,15 9,72	97,20 77,76	1.750 1.400	B C	- 26		8432539822822 8432539823096
ACUSTILAINE E ⁽¹⁾	Panel semirrígido de lana de roca.			1,35 1,35 1,35	0,60 0,60 0,60	40 50 60	3,65 4,30 4,70	9,72 7,29 6,48	116,64 87,48 77,76	2.100 1.575 1.400	A A A	- - -		8432539820064 8432539822938 8432539822952





Producto	Dimensiones (m)		Espesor (mm)	Precio (€/U.F.)	U.F./ Bulto	U.F./ Palet	U.F./ Camión	Clase Logística	Uds. Venta Min. (Palet)	Present.	Código EAN
	Largo	Ancho									
Insufado de aislamiento en fachadas con cámara											
SISTEMA INSUVER⁽¹⁾	Nódulos de lana mineral. Se presenta comprimida en sacos de polietileno y se insufla mecánicamente con máquinas específicas. U.F.: Kg.			€/(Kg)	(Kg/Bulto)	(Kg/Palet)	(Kg/Camión)	B	-		8432539827360
	-	-	-	3,15	17,50	175,00	9.100				
Bajo forjado											
BANROC TERMO⁽¹⁾	Mortero a base de lana de roca y cemento servido en sacos de papel de 15 Kg. Producto para aislamiento térmico y acústico de paramentos mediante proyección. U.F.: Kg.			€/(Kg)	(Kg/Bulto)	(Kg/Palet)	(Kg/Camión)	B	-		8432539822488
	-	-	-	2,10	15,00	450,00	18.000				
Chimeneas decorativas											
ROCFLAM	Panel rígido de lana de roca, recubierto por una de sus caras con una lámina de aluminio. U.F.: m ² .			€/m ²	(m ² /Bulto)	(m ² /Palet)	(m ² /Camión)	B	-		8432539820149
	1,00	0,60	30	18,90	7,20	86,40	2.074				
Sistema VARIO⁽¹⁾											
VARIO KM DUPLEX UV	Membrana inteligente para hermeticidad y control de humedades.			€/m ²	(m ² /Rollo)	(m ² /Palet)	(m ² /Camión)	C	Rollo		4003973105778
	40,00	1,50	0,20	3,45	60,00	2.520	60.480		1		
VARIO KB1	Cinta adhesiva para la membrana ISOVER VARIO KM DUPLEX UV. 1 Caja = 5 Rollos de Cinta.			€/Caja	(ml/Caja)	(ml/Palet)	(ml/Camión)	C	Caja		4003973032340
	40,00	60,00	-	214,25	200,00	24.000	576.000		1		
VARIO DOUBLE FIT 350 ML	Sellante para la membrana Isover ISOVER VARIO KM DUPLEX UV 1 Caja = 12 Cargas.			€/Caja	(Cargas/Caja)	(Cargas/Palet)	(Cargas/Camión)	C	Caja		4003973106928
	-	-	-	109,25	12,00	900,00	21.600		1		
Sistema OPTIMA⁽²⁾											
Perfil OPTIMA 240	Perfil metálico vertical.			€/ml	(ml/bulto)	(ml/palet)	(ml/camión)	B	Palet		3596265199711
	2,40	-	-	1,20	96,00	960,00	57.600		1		
Perfil OPTIMA U ST	Perfil metálico para la fijación del Perfil OPTIMA 240.			€/ml	(ml/bulto)	(ml/palet)	(ml/camión)	B	Palet		3596265005098
	2,35	-	-	0,55	47,00	564,00	84.600		1		
Extension OPTIMA 50	Perfil metálico de prolongación			€/ml	(ml/bulto)	(ml/palet)	(ml/camión)	C	Palet		-
	0,50	-	-	4,65	40,00	400,00	-		1		
CLIPS OPTIMA₂ 75/160	Accesorio de sustentación del Sistema OPTIMA.			€/Caja	(piezas/Caja)	(piezas/Palet)	(piezas/Camión)	B	Caja		3596265183048
	-	-	-	38,55	40,00	5.040	-		1		
Conector OPTIMA	Accesorio de unión de perfiles del Sistema OPTIMA.			€/Caja	(piezas/Caja)	(piezas/Palet)	(piezas/Camión)	B	Caja		3596265183055
	-	-	-	21,00	25,00	6.300	-		1		
Divisorios y trasdosados de Placa de Yeso Laminado (PYL)											
ARENA GOLD	Manta compacta de lana mineral Arena para alcanzar la excelencia en el aislamiento térmico y acústico en divisorios y tabiques. Máximo confort de instalación.			€/m ²	(m ² /Bulto)	(m ² /Palet)	(m ² /Camión)	B	-		8432539835631
	5,50	0,60	45	4,35	13,20	316,80	6.970				
ARENA PR	Panel compacto de lana mineral Arena para el aislamiento térmico y acústico en divisorios y tabiques trasdosados.			€/m ²	(m ² /Bulto)	(m ² /Palet)	(m ² /Camión)	C	3		8432539835020
	1,35	0,60	30	3,10	19,44	388,80	6.998		-		8432539834917
	1,35	0,40	45	3,20	12,96	233,28	4.199		-		8432539834924
	1,35	0,60	45	3,20	17,82	285,12	5.132		-		8432539834979
	1,35	0,40	65	4,15	8,64	155,52	2.799		-		8432539834986
	1,35	0,60	65	4,15	8,91	178,20	3.208		-		8432539834986
	1,35	0,60	90	6,45	6,48	129,60	2.333		-		8432539835013
	13,50	0,40	45	3,15	16,20	324,00	5.832		-		8432539834931
	13,50	0,60	45	3,15	16,20	324,00	5.832		-		8432539834948
	9,50	0,40	65	4,10	11,40	228,00	4.104		-		8432539834993
	9,50	0,60	65	4,10	11,40	228,00	4.104		-		8432539835006
PV-ACUSTIVER	Manta semirrígida de lana de vidrio.			€/m ²	(m ² /Bulto)	(m ² /Palet)	(m ² /Camión)	A	-		8432539820972
	17,50	0,40	50	2,90	21,00	420,00	7.560		-		8432539820057
	17,50	0,60	50	2,90	21,00	420,00	7.560		-		
	1,35	0,60	50	2,85	19,44	311,04	5.599		-		8432539820040
	1,35	0,60	60	3,25	16,20	324,00	5.833		-		8432539820996





Producto	Dimensiones (m)		Espesor (mm)	Precio (€/m²)	m²/Bulto	m²/Palet	m²/Camión	Clase Logística	Uds. Venta Min. (Palet)	Present.	Código EAN
	Largo	Ancho									
Divisorios y trasdosados de Placa de Yeso Laminado (PYL) (cont.)											
ACUSTILAINE 70 ⁽¹⁾ Panel rígido de lana de roca.	1,35	0,60	30	5,40	16,20	129,60	2.333	B	-		8432539823027
	1,35	0,40	40	7,10	8,10	97,20	1.750	A	-		8432539822860
	1,35	0,60	40	7,00	12,15	97,20	1.750	A	-		8432539820071
	1,35	0,40	50	9,00	6,48	77,76	1.400	C	15		8432539823010
	1,35	0,60	50	8,90	9,72	77,76	1.400	A	-		8432539823072
	1,35	0,60	60	10,75	8,10	64,80	1.166	B	-		8432539823034
	1,35	0,60	80	14,20	6,48	51,84	933	B	-		8432539822891
ACUSTILAINE MD ⁽¹⁾ Panel semirrígido de lana de roca.	1,35	0,40	40	5,35	8,10	97,20	1.750	C	-		8432539822785
	1,35	0,60	40	5,20	12,15	97,20	1.750	B	-		8432539822822
	1,35	0,40	50	6,50	6,48	77,76	1.400	C	26		8432539822990
	1,35	0,60	50	6,30	9,72	77,76	1.400	C	-		8432539823096
ACUSTILAINE E ⁽¹⁾ Panel semirrígido de lana de roca.	1,35	0,40	40	3,85	6,48	116,64	2.100	B	-		8432539822884
	1,35	0,60	40	3,65	9,72	116,64	2.100	A	-		8432539820064
	1,35	0,40	50	4,35	4,86	87,48	1.575	C	27		8432539822945
	1,35	0,60	50	4,30	7,29	87,48	1.575	A	-		8432539822938
	1,35	0,40	60	4,90	4,32	77,76	1.400	B	-		8432539822969
	1,35	0,60	60	4,70	6,48	77,76	1.400	A	-		8432539822952
Trasdosados de fábrica y Sistema Silensis											
ARENA PLAVER Panel rígido de lana mineral Arena de alta densidad y gran formato.	2,60	1,20	40	10,75	78,00	78,00	1.560	B	-		8432539821337
	2,60	1,20	50	13,65	65,52	65,52	1.310	C	10		8432539827216
Trasdosado directo											
CALIBEL Panel rígido de lana de vidrio de alta densidad, al que se adhiere una placa de yeso laminado (10mm). Espesor del Aislamiento: 40 mm. Espesor del Calibel: 50mm.	2,60	1,20	50	25,55	71,76	71,76	1.435	B	-		8432539821269
Barrera acústica en plenum											
ARENA PLENUM ^{PR} Panel semirrígido de lana mineral Arena, revestido por ambas caras por una lámina de aluminio reforzado.	1,350	0,600	80	21,05	4,86	97,20	1.750	A	-		8432539822280
Techos metálicos, baffles											
ARENA ABSORCIÓN ^{PR} Panel rígido de lana mineral Arena, revestido por una cara con un velo de vidrio de color negro.	0,570	0,570	15	8,25	19,49	194,90	4.287	C	10		8432539822365
	0,580	0,580	15	8,25	20,18	201,80	4.439	C	10		8432539822372
	0,595	0,595	15	8,25	21,24	212,40	4.672	B	-		8432539822389
	1,200	0,600	25	6,30	17,28	345,60	6.221	B	-		8432539822426
	1,200	0,600	40	7,80	11,52	230,40	4.147	C	8		8432539822433
ARENA CONFORT Manta ligera de lana mineral Arena revestida por una cara con un velo de vidrio de color negro.	20,00	0,600	25	4,10	24,00	480,00	8.640	B	-		8432539822440
	20,00	0,600	30	4,85	24,00	480,00	8.640	C	6		8432539822457
	15,00	0,600	40	6,25	18,00	360,00	6.480	C	6		8432539822464
Bajo cubierta											
IBR ^{PR} Manta ligera de lana de vidrio, revestida por una de sus caras con un kraft que actúa como barrera de vapor.	12,00	1,20	80	3,30	14,40	288,00	5.184	A	-		8432539820088
	12,00	0,60	80	3,30	14,40	288,00	5.184	A	-		8432539820194
	10,00	1,20	100	4,55	12,00	240,00	4.320	A	-		8432539820095
	9,00	1,20	120	5,35	10,80	216,00	3.888	B	-		8432539820767

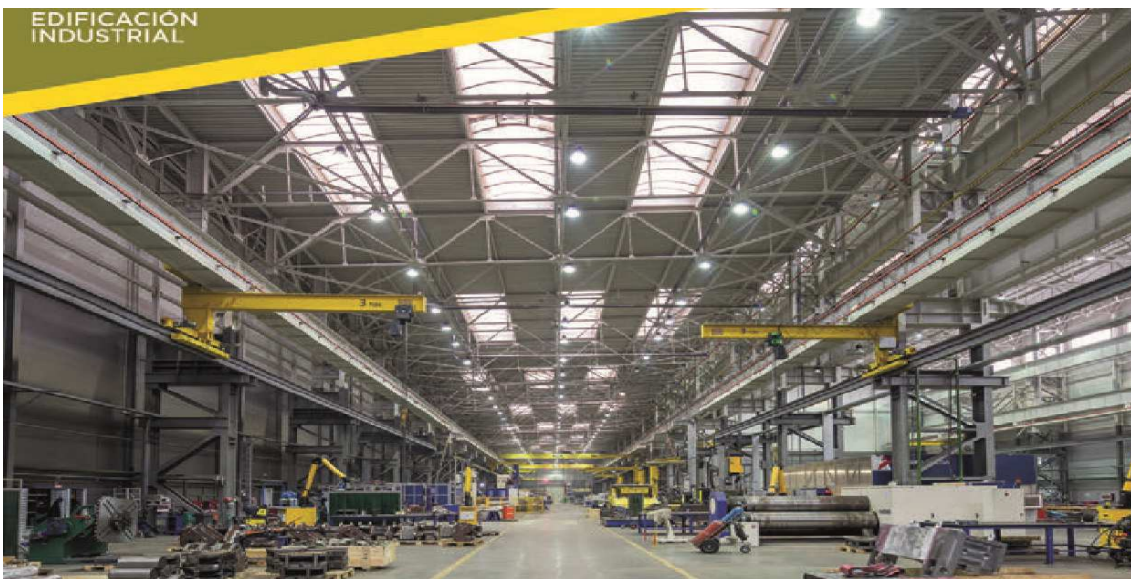

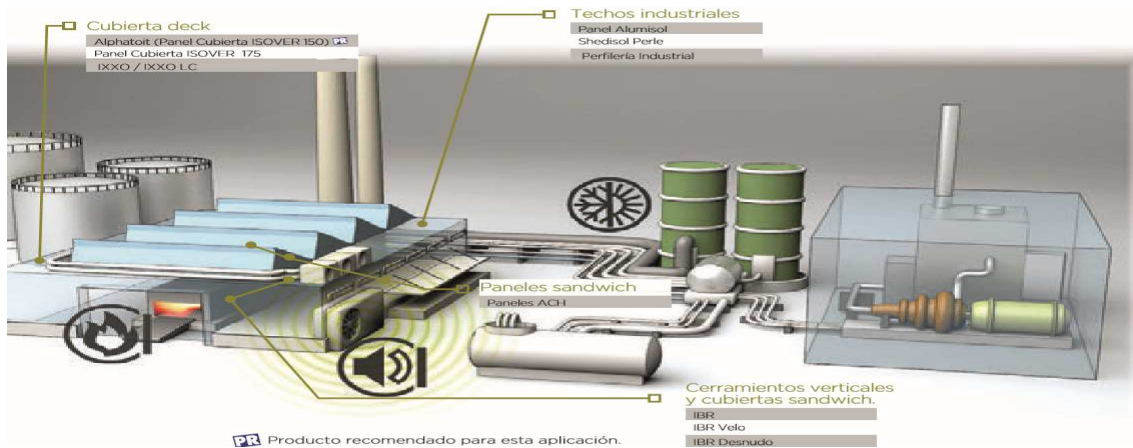

PR Producto recomendado para esta aplicación.

Producto		Dimensiones (m)		Espesor (mm)	Precio (€/m²)	m²/Bulto	m²/Palet	m²/Camión	Clase Logística	Uds. Venta Min. (Palet)	Present.	Código EAN	
		Largo	Ancho										
Cubierta deck													
ALPHATOIT PR (PANEL CUBIERTA ISOVER 150)	Panel rígido de alta densidad, de lana de roca hidrofugada.	1,20	1,00	40	12,30	67,20	67,20	1.747	A	-	-	8432539836478	
		1,20	1,00	50	14,25	50,40	50,40	1.310	A	-	-	8432539836485	
		1,20	1,00	60	18,15	43,20	43,20	1.123	B	-	-	3596265232173	
		1,20	1,00	80	24,20	33,60	33,60	874	B	-	-	359626523210	
		1,20	1,00	100	30,10	24,00	24,00	624	C	13	-	IBR	8432539836492
		1,20	1,00	120	36,25	21,60	21,60	562	C	12	-	IBR	8432539836508
1,20	1,00	140	42,35	19,20	19,20	499	C	11	-	IBR	8432539836515		
PANEL CUBIERTA ISOVER 175	Panel rígido de muy alta densidad, de lana de roca hidrofugada.	1,20	1,00	40	13,40	4,80	72,00	1.872	C	9	-	8432539822495	
		1,20	1,00	50	17,65	4,80	57,60	1.498	C	9	-	8432539822532	
IX XO	Panel rígido de alta densidad, de lana de roca hidrofugada, revestido por una de las caras con oxiasfalto y film de polipropileno termofusible.	1,20	1,00	40	15,70	4,80	72,00	1.872	A	-	-	8432539820101	
		1,20	1,00	50	18,50	4,80	57,60	1.498	A	-	-	8432539822624	
		1,20	1,00	60	21,55	3,60	46,80	1.217	B	-	-	8432539822655	
		1,20	1,00	80	27,55	2,40	36,00	936	C	10	-	IBR	8432539822648
		1,20	1,00	100	31,65	2,40	28,80	749	C	10	-	IBR	8432539830254
		1,20	1,00	120	38,80	2,40	24,00	624	C	11	-	IBR	8432539827247
1,20	1,00	140	45,20	2,40	19,20	499	C	12	-	IBR	8432539827254		
IX XO LC	Panel rígido de muy alta densidad, de lana de roca hidrofugada, revestido por una de las caras con oxiasfalto y film de polipropileno termofusible.	1,20	1,00	40	18,25	4,80	72,00	1.872	C	9	-	8432539822587	
		1,20	1,00	50	20,95	4,80	57,60	1.498	C	9	-	8432539822617	

Producto		Dimensiones (m)		Espesor (mm)	Precio (€/m²)	m²/Bulto	m²/Palet	m²/Camión	Clase Logística	Uds. Venta Min. (Palet)	Present.	Código EAN
		Largo	Ancho									
Cerramientos verticales y cubiertas sandwich												
IBR	Manta ligera de lana de vidrio, revestida por una de sus caras con un Kraft que actúa como barrera de vapor.	12,00	1,20	80	3,30	14,40	288,00	5.184	A	-	-	8432539820088
		12,00	0,60	80	3,30	14,40	288,00	5.184	A	-	-	8432539820194
		10,00	1,20	100	4,55	12,00	240,00	4.320	A	-	-	8432539820095
		9,00	1,20	120	5,35	10,80	216,00	3.888	B	-	-	8432539820767
IBR VELO	Manta ligera de lana de vidrio, que incorpora en una de sus caras un velo de vidrio que aumenta su resistencia a la tracción.	15,00	1,20	60	3,35	18,00	288,00	5.184	B	-	-	8432539820804
		12,00	1,20	80	4,05	14,40	288,00	5.184	A	-	-	8432539820736
		10,00	1,20	100	4,90	12,00	240,00	4.320	C	5	-	IBR
Cubiertas sandwich												
IBR DESNUDO	Manta ligera de lana de vidrio.	12,00	1,20	80	3,20	14,40	360,00	6.480	A	-	-	8432539820729
		10,00	1,20	100	4,00	12,00	300,00	5.400	B	-	-	8432539820699
		9,00	1,20	120	5,10	10,80	216,00	3.888	B	-	-	IBR

Techos termoacústicos													
Producto		Dimensiones (m)		Espesor (mm)	Precio (€/m²)	m²/Bulto	m²/Palet	m²/Camión	Clase Logística	Uds. Venta Min. (Palet)	Present.	Código EAN	
		Largo	Ancho										
PANEL ALUMISOL	Panel rígido de lana de vidrio, recubierto en su cara vista con un complejo de kraft aluminio pegado con polietileno.	1,20	1,20	50	13,85	12,96	90	129,60	1.426	A	-	IBR	8432539821085
SHEDISOL PERLE	Panel rígido de lana de vidrio, con dos velos, recubierto en una de sus caras con un film de PVC de color Blanco.	1,00	1,50	50	14,75	12,00	48	72,00	1.152	C	6	IBR	3596265007252
		1,00	1,98	50	14,65	15,88	48	95,28	1.143	B	-	IBR	3596265007269

Perfilería industrial												
Producto		Dimensiones (m)		Espesor (mm)	Precio (€/ml)	m²/Bulto	m²/Palet	m²/Camión	Clase Logística	Uds. Venta Min. (Palet)	Present.	Código EAN
		Largo	Ancho									
H-50	Especialmente concebida para las instalaciones de techos registrables en locales de uso industrial, grandes superficies, etc. U.F.: metro lineal (ml).	3,60	-	-	2,60	-	20	72	-	B	-	-
U-50		4,00	-	-	2,05	-	20	80	-	B	-	-
TR-30		1,20	-	-	1,55	-	60	72	-	B	-	-





ACH

GARANTÍA 10 AÑOS GARANTÍA

PANEL SANDWICH CUBIERTA 2 GRECAS
Panel que oculta sus fijaciones mediante un tapajuntas que garantiza la estanqueidad.
Ventaja: Mayor planitud visual de la cubierta, y fácil montaje.

PANEL SANDWICH CUBIERTA 5 GRECAS
Solución de alta calidad y durabilidad que garantiza la estanqueidad, ofreciendo elevado aislamiento térmico e inmejorable comportamiento al fuego.
Ventaja: Diseño multigreca que confiere gran resistencia mecánica.

PANEL FACHADA CON FIJACIONES OCULTAS
Soluciones que combinan la funcionalidad, diseño e imagen que requieren los proyectos modernos.
Ventajas: Solución con cerramiento vertical para fachada con excelentes prestaciones mecánicas, térmicas, acústicas y de resistencia al fuego.

PANEL SANDWICH SECTORIZACIÓN (hasta EI240)
Producto diseñado para establecer divisiones interiores dentro de espacios cerrados con alto riesgo de incendios.
Ventaja: Diseño de junta machihembrada que facilita el montaje.

- Interior de paneles con Lana de Roca ISOVER.
- Resistencia al fuego.
- Clasificación A2-s1, d0.
- Cerramientos Industriales.
- Altas prestaciones acústicas.
- Pantallas acústicas para viales.

Panel Sandwich no perforado 50 mm	33 dB
Panel Sandwich Acústico 50 mm	35 dB
Panel Sandwich Acústico 80 mm	36 dB
Panel Sandwich Acústico 100 mm	37 dB
Doble Panel 50+10+50 mm	52 dB
Doble Panel 80+10+80 mm	57 dB
Doble Panel 80+15+80 mm	59 dB
Doble Panel 100+20+100 mm	62 dB

Soluciones de aislamiento hasta 62 dB.

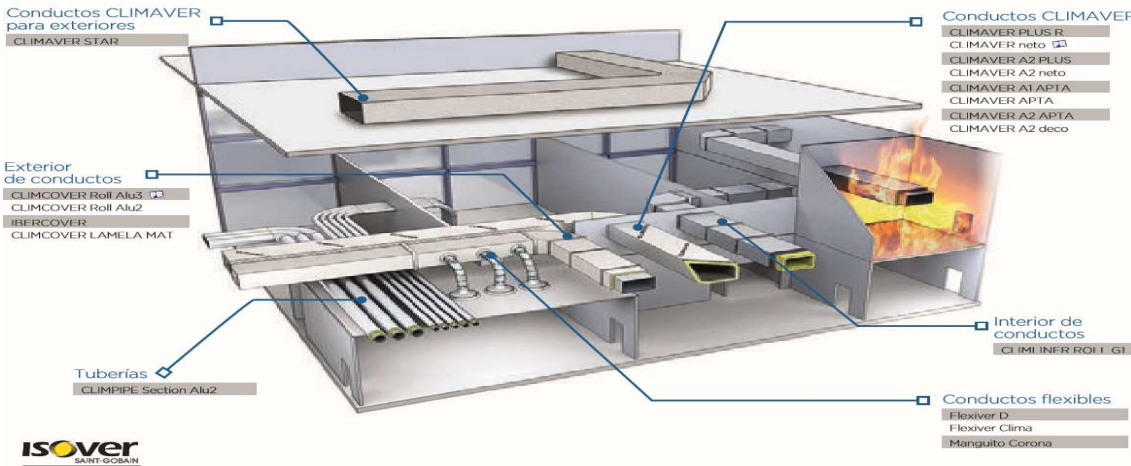





Producto		Dimensiones (m)		Espesor (mm)	Precio (€/m ²)	m ² / Bulto	m ² / Palet	m ² / Camión	Clase Logística	Uds. Venta Min. (Palet)	Presentación (Superficie Interior)	Código EAN
		Largo	Ancho									
Conductos CLIMAVER												
CLIMAVER PLUS R	Panel de lana de vidrio de alta densidad, revestido por ambas caras con complejos de aluminio, y con el canto macho rebordeado por el revestimiento interior.	3,00	1,19	25	18,25	24,99	299,88	2.399	A	-		8432539821023
CLIMAVER NETO	Panel de lana de vidrio de alta densidad, revestido por la cara exterior con un complejo de aluminio y por la cara interior con tejido neto (tejido de vidrio acústico de alta resistencia mecánica).	3,00	1,19	25	18,25	24,99	299,88	2.399	A	-		8432539820934
CLIMAVER A2 PLUS	Panel de lana de vidrio de alta densidad, revestido por ambas caras con aluminio reforzado, y con el canto macho rebordeado por el revestimiento interior.	3,00	1,19	25	21,60	21,42	299,88	2.399	B	-		8432539821146
CLIMAVER A2 neto	Panel de lana de vidrio de alta densidad, revestido por la cara exterior con aluminio reforzado y por la cara interior con tejido neto.	3,00	1,19	25	21,85	21,42	299,88	2.399	B	-		8432539821108
CLIMAVER A1 APTA	Panel de lana de vidrio de alta densidad, con excelente reacción al fuego A1, revestido por la cara exterior con aluminio reforzado y por la cara interior con un tejido negro de alta resistencia mecánica (tejido neto)	3,00	1,21	40	29,80	18,15	199,70	1.597	B	-		8432539829203

Producto		Dimensiones (m)		Espesor (mm)	Precio (€/m ²)	m ² / Bulto	m ² / Palet	m ² / Camión	Clase Logística	Uds. Venta Min. (Palet)	Present.	Código EAN	
		Largo	Ancho										
Conductos CLIMAVER para exteriores													
CLIMAVER STAR	Panel de lana de vidrio de alta densidad, revestido por la cara exterior con un complejo diseñado para la intemperie y por la cara interior con un tejido negro de alta resistencia mecánica (tejido neto).	3,00	1,21	40	34,15	65,34	65,34	1.568	B	1 palet		8432539829272	
Conductos CLIMAVER (cont.)													
CLIMAVER APTA	Panel de lana de vidrio de alta densidad, revestido por la cara exterior con aluminio reforzado y por la cara interior con un tejido negro de alta resistencia mecánica (tejido neto).	3,00	1,21	40	24,10	18,15	199,70	1.597	B	-		8432539820941	
CLIMAVER A2 APTA	Panel de lana de vidrio de alta densidad, revestido por la cara exterior con aluminio reforzado y por la cara interior con un tejido negro de alta resistencia mecánica (tejido neto).	3,00	1,21	40	26,65	18,15	199,70	1.597	C	3		8432539821115	
CLIMAVER A2 deco	Panel de lana de vidrio de alta densidad, revestido por la cara exterior con un complejo coloreado y por la cara interior con tejido neto.	COLORES	3,00	1,19	25	23,80	24,99	149,94	2.399	C	1 Caja		⁽¹⁾
		NEGRO	3,00	1,19	25	23,00	24,99	149,94	2.399	A	-		8432539821153
		GRIS	3,00	1,19	25	23,80	24,99	149,94	2.399	A	-		8432539821177

Producto		Dimensiones (m)		Espesor (mm)	Precio (€/U.F.)	U.F./ Bulto	m ² / Palet	m ² / Camión	Clase Logística	Uds. Venta Min.	Present.	Código EAN
		Largo	Ancho									
Materiales auxiliares ⁽¹⁾												
CINTA CLIMAVER	Cinta de aluminio de 50 micras de espesor y 63 mm de ancho con adhesivo a base de resinas acrílicas. U.F.: rollo. 1 rollo: 50 metros.	-	-	-	14,95	12 rollos	-	-	B	-		8432539820217
CINTA CLIMAVER STAR	Cinta para exteriores con revestimiento STAR de 75 mm. U.F.: rollo. 1 rollo: 50 metros.	-	-	-	68,90	1 rollo	-	-	B	1 Rollo		8432539829227
COLA CLIMAVER	Adhesivo vinílico en dispersión acuosa. Especialmente concebido para la unión de lana de vidrio. U.F.: bote. 1 bote: 1 litro.	-	-	-	8,30	12 botes	-	-	B	-		8432539820224
COLA CLIMAVER STAR	Adhesivo de montajes sin disolventes. Especialmente concebido para exteriores U.F.: cartucho. 1 cartucho: 310 ml.	-	-	-	6,50	12 cartuchos	-	-	B	-		8432539829234





Producto	Precio (€/U.F.)	U.F./Bulto	m ² /Palet	m ² /Camión	Clase Logística	Presentación (Superficie Interior)	Código EAN	
Materiales auxiliares (cont.) ⁽¹⁾								
CINTA CLIMAVER neto	Cinta de 63 mm de ancho, de color negro, con adhesivo a base de resinas acrílicas. U.F.: rollo. 1 Rollo: 50 m.	(€/U.F.) 17,90	(U.F./Bulto) 12 rollos	-	-	B	 8432539820231	
CINTA CLIMAVER deco ⁽²⁾	Cinta de 63 mm de ancho, de colores, con adhesivo a base de resinas acrílicas. U.F.: rollo. 1 Rollo: 55 m.	COLORES	42,10	1 rollo	-	-	C	 ⁽³⁾
		NEGRO	42,10	1 rollo	-	-	B	 8432539820262
		GRIS	42,10	1 rollo	-	-	B	 8432539820255
Perfiles Sistema CLIMAVER Metal ⁽¹⁾								
PERFIVER L	Perfil de aluminio extrusionado. Diseñado para corte en Media Madera (MM). Espesor aproximado: 1 mm. Bulto: 80 piezas de 1,155 ml. U.F.: metro lineal (ml).	(€/ml) 2,10	(ml/Bulto) 92,40	-	-	B	 8432539820309	
PERFIVER H	Perfil de aluminio extrusionado, con espesor aproximado de 1,1 mm. También para embocaduras y ventanas (no exclusivo del Sistema CLIMAVER METAL). Bulto: 20 piezas de 2 ml. U.F.: metro lineal (ml).	4,65	40,00	-	-	B	 8432539820293	
Herramientas ⁽¹⁾								
REGLA ESCUADRA CLIMAVER MM	Regla Escuadra de aluminio con los ángulos más utilizados predefinidos (90° y 45°). Simplifica las operaciones de medida y de corte de los conductos. U.F.: tubo. 1 tubo: 1 regla escuadra.	248,80	1 tubo	-	-	B	 8432539820361	
JUEGO HERRAMIENTAS CLIMAVER	Maletín con tres herramientas para el corte de paneles CLIMAVER a MM y dos herramientas para el corte de conductos según el MTR. (Corte perpendicular y 22,5°). U.F.: caja de herramientas.	311,10	1 caja	-	-	B	 8432539820316	
JUEGO HERRAMIENTAS CLIMAVER APTA ⁽²⁾	Maletín (para paneles de 40 mm de espesor); con: 2 herramientas para el corte de conductos CLIMAVER a MM y 2 herramientas para el corte de conductos según el MTR. (Corte perpendicular y 22,5°). U.F.: caja de herramientas.	309,65	1 caja	-	-	B	 8432539820323	
HERRAMIENTAS CLIMAVER MM	Maletín con tres herramientas, para el corte de paneles CLIMAVER a MM (media madera). U.F.: caja de herramientas.	256,25	1 caja	-	-	B	 8432539820330	
CUCHILLOS CLIMAVER	Cuchillo con funda, indicado para cortes auxiliares. U.F.: 1 cuchillo. 1 caja: 15 cuchillos.	9,65	15 cuchillos	-	-	B	 8432539820347	
RECAMBIO 20 CUCHILLAS CLIMAVER	Juegos de cuchillas de recambio para herramientas CLIMAVER MM y MTR. U.F.: 1 caja. 1 caja: 20 cuchillas (para cortes MM y MTR).	42,40	10 cajas	-	-	B	 8432539820354	
GRAPADORA CLIMAVER	Grapadora para montaje de conductos CLIMAVER según el MTR. U.F.: caja con grapadora.	84,35	1 caja	-	-	B	 8432539820378	
GRAPAS CLIMAVER	Grapas de 14 mm. U.F.: caja con 5000 grapas.	8,00	1 caja	-	-	B	 8432539820385	
Herramientas (cont.) ⁽¹⁾								
ESPATULAS CLIMAVER	Espátulas para facilitar el sellado con cinta CLIMAVER. U.F.: caja. 1 caja: 18 espátulas	(€/U.F.) 10,35	(U.F./bulto) 1 caja	-	-	B	 8432539820392	
PORTAMARCADOR CLIMAVER	Portador mecánico para marcadores CLIMAVER. U.F.: caja. 1 caja: 10 portamarcadores.	135,95	1 caja	-	-	B	 8432539835846	
MARCADORES CLIMAVER	Para marcar sobre tejido neto. U.F.: caja. 1 caja: 12 marcadores.	7,55	1 caja	-	-	B	 8432539835839	
Aislamiento exterior de conductos								
CLIMCOVER Roll Alu3 	Manta de lana de vidrio, con un revestimiento de kraft + aluminio reforzado que actúa como soporte y barrera de vapor.	(€/m ²) 4,90 6,00	(m ² /bulto) 19,44 13,20	388,80 264,00	6.998 4.752	A A	 8432539822044 8432539822051	
CLIMCOVER Roll Alu2	Manta de lana de vidrio, con un revestimiento de aluminio reforzado, incombustible, que actúa como soporte y barrera de vapor. Recomendado para aislamiento acústico de bajantes	(€/m ²) 6,35 7,70	(m ² /bulto) 19,44 13,80	388,80 276,00	6.998 4.968	A C	 8432539822013 8432539822037	
IBER COVER	Manta de lana de vidrio, con un revestimiento de kraft + aluminio que actúa como soporte y barrera de vapor.	4,25	18,00	360,00	6.480	A	 8432539820859	





Producto	Dimensiones (m)		Espesor (mm)	Precio (€/m²)	m²/Bulto	m²/Palet	m²/Camión	Clase Logística	Uds. Venta Min. (Palet)	Present.	Código EAN
	Largo	Ancho									

Aislamiento exterior de conductos (cont.)

CLIMCOVER LAMELA MAT	Manta de lana de vidrio ISOVER, con excelente resistencia a la compresión, con revestimiento kraft+aluminio que actúa como soporte y barrera de vapor.	8,00	600	30	9,15	9,60	115,20	2.304	B	-		4003973101015 4003973101039
		5,00	600	50	13,25	6,00	72,00	1.440	C	8		

Aislamiento interior de conductos (cont.)

CLIMLINER Roll G1	Manta de lana de vidrio, con revestimiento neto (tejido de altas prestaciones acústicas y mecánicas).	20,00	1,20	25	6,85	24,00	288,00	5.184	B	-		8432539820903 8432539820897
		10,00	1,20	40	8,60	12,00	144,00	2.592	B	-		

Producto	Diámetro (mm)	Precio (€/m)	Cajas/Palet	m/Palet	Clasificación Logística	Uds. Venta Min. (Palet)	Present.	Código EAN
----------	---------------	--------------	-------------	---------	-------------------------	-------------------------	----------	------------

Conductos flexibles

FLEXIVER D	Conducto flexible obtenido de enrollar en hélice con espiral de alambre, bandas de aluminio y poliéster. Unidad de Facturación: ml.	102	1,15	160	1.600	B	-		8422740003462 8422740003479 8422740003486 8422740003493 8422740003516 8422740003530 8422740003547 8422740003554 8422740003561 8422740003578
		127	1,30	112	1.120	B	-		
		152	1,50	84	840	B	-		
		160	1,60	72	720	B	-		
		203	2,00	100	1.000	B	-		
		254	2,70	64	640	B	-		
		305	3,60	42	420	B	-		
		315	3,85	42	420	C	1		
		356	4,50	36	360	C	1		
		406	5,65	30	300	C	1		

Conductos flexibles (cont.)

FLEXIVER CLIMA	Conducto flexible formado por un tubo interior de Flexiver D aislado con un fieltro de lana de vidrio ISOVER y recubierto exteriormente por una resistente manga de poliéster y aluminio reforzado. U.F.: ml.		(€/m)					Palet			8422740003639 8422740003646 8422740003653 8422740003660 8422740003684 8422740003707 8422740003714 8422740003721 8422740003738 8422740003745
		102	4,10	65	650	-	B	-			
		127	4,40	55	550	-	B	-			
		152	5,15	50	500	-	B	-			
		160	5,35	50	500	-	B	-			
		203	6,30	32	320	-	B	-			
		254	8,20	21	210	-	B	-			
		305	9,65	18	180	-	B	-			
		315	10,60	18	180	-	C	1			
		356	12,80	18	180	-	C	1			
406	13,90	8	80	-	C	1					
MANGUITO CORONA	Manguitos de chapa galvanizada para la fijación de tubos flexibles a conductos de lana de vidrio.		(€/Unidad)					Caja			8422740006791 8422740006807 8422740006814 8422740006821 8422740006845 8422740006876 8422740006883
		102	3,90	-	-	10	B	-			
		127	4,00	-	-	10	B	-			
		152	4,20	-	-	10	B	-			
		160	4,45	-	-	10	B	-			
		203	4,95	-	-	10	B	-			
		254	5,25	-	-	10	B	-			
305	5,60	-	-	10	C	1					

Producto	Diámetro		Espesores (mm)											
	Tubería (")	Interior Coquillas (mm)	25			30			40			50		
			€/ml	ml/Caja	ml/Palet	€/ml	ml/Caja	ml/Palet	€/ml	ml/Caja	ml/Palet	€/ml	ml/Caja	ml/Palet

Aislamiento térmico y acústico tuberías

CLIMPIPE Section Alu2 Elementos moldeados de lana de vidrio con forma cilíndrica y estructura concéntrica. Llevan practicada una abertura en su generatriz para permitir su colocación sobre la tubería y están provistas de un recubrimiento de aluminio reforzado con una lengüeta autoadhesiva que permite el fácil cierre. Longitud: 1,20 m.	1/2	21	5,15	63,60	636,00												
			EAN: 8432539821443														
	3/4	27	5,50	54,00	540,00												
			EAN: 8432539821450														
	1	34	5,85	40,80	408,00												
			EAN: 8432539821467														
	1 1/4	42	6,15	30,00	300,00	8,45	24,00	240,00									
			EAN: 8432539821474					EAN: 8432539821559									
	1 1/2	48	6,55	30,00	300,00	9,35	19,20	192,00									
			EAN: 8432539821481					EAN: 8432539821566									
	2	60	7,15	24,00	240,00	9,70	14,40	144,00									
			EAN: 8432539821498					EAN: 8432539821573									
	2 1/2	76	8,30	14,40	144,00	11,80	13,20	132,00									
			EAN: 8432539821504					EAN: 8432539821580									
	3 ⁽¹⁾	89	9,10	10,80	108,00	12,35	10,80	108,00									
			EAN: 8432539821511					EAN: 8432539821597									
4 ⁽¹⁾	114	11,45	10,80	86,40	14,65	10,80	86,40	17,65	7,20	57,60							
		EAN: 8432539821528					EAN: 8432539821603					EAN: 8432539821641					
5 ⁽¹⁾	140	12,50	10,08	86,40	16,95	7,20	57,60	20,10	6,00	48,00							
		EAN: 8432539821535					EAN: 8432539821610					EAN: 8432539821658					
6 ⁽¹⁾	169	14,85	6,00	48,00	18,00	6,00	48,00	23,20	4,80	38,40							
		EAN: 8432539821542					EAN: 8432539821627					EAN: 8432539821665					
8 ⁽¹⁾	219	24,40	4,80	38,40	28,45	2,40	19,20										
		EAN: 8432539821634					EAN: 8432539821672										

⁽¹⁾ A partir de 3" (inclusive), sólo disponible en formato PALET

CLASE LOGÍSTICA: B.
CLASE LOGÍSTICA: B.

Cajas de 1,20 x 0,60 x 0,485 m.
 Cajas de 1,20 x 0,60 x 0,600 m.

Cajas/Palet: 10.
Cajas/Palet: 8.

Palets/Camión: 22.
Palets/Camión: 22.

ISOVER
SAINT-GOBAIN



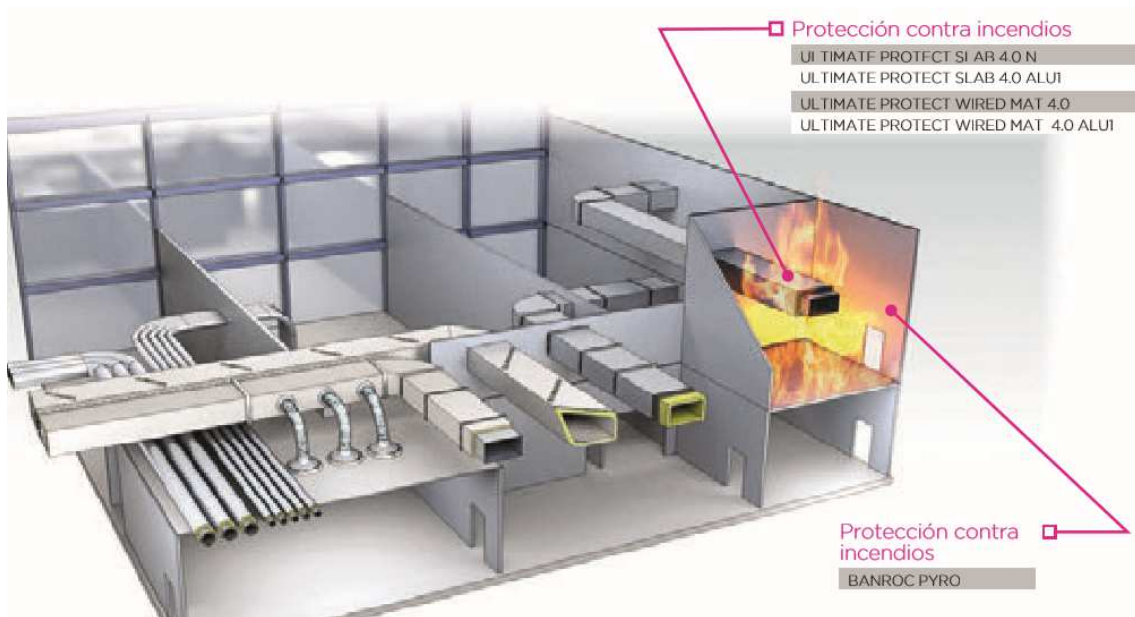



Producto	Presentación	Precio (€/Kg)	Kg/ Saco	Kg/ Palet	Kg/ Camión	Clase Logística	Uds. Venta Min. (Palet)	Código EAN	
Protección estructuras metálicas									
BANROC PYRO	Mortero a base de lana de roca blanca y cementos para protección pasiva contra el fuego, mediante proyección.	Sacos de papel	1,80	25	600	24.000	C	1	8432539822471

Producto		Dimensiones (m)		Espesor (mm)	Precio (€/m²)	m²/ Bulto	m²/ Palet	m²/ Camión	Clase Logística	Uds. Venta Min. (Palet)	Código EAN
		Largo	Ancho								
Resistencia al fuego para conductos metálicos de ventilación											
ULTIMATE Protect Slab 4.0 N	Paneles de lana mineral ULTIMATE de alta densidad, de composición especial resistente a altas temperaturas.	1,20	0,60	60	44,05	4,32	51,84	1.140	C	10	4003973181161
		1,20	0,60	70	51,85	3,60	43,20	950	C	10	4003973181178
		1,20	0,60	80	55,35	3,60	43,20	950	C	9	4003973185497
		1,20	0,60	90	64,80	2,88	34,56	760	C	10	4003973182069
		1,20	0,60	100	68,60	2,88	34,56	760	C	9	4003973181192

Producto		Dimensiones (m)		Espesor (mm)	Precio (€/m²)	m²/ Bulto	m²/ Palet	m²/ Camión	Clase Logística	Uds. Venta Min. (Palet)	Código EAN
		Largo	Ancho								
Resistencia al fuego para conductos metálicos de ventilación											
ULTIMATE Protect Slab 4.0 AluI	Paneles de lana mineral ULTIMATE de alta densidad, de composición especial resistente a altas temperaturas. Incorpora un revestimiento de aluminio reforzado de color negro.	1,20	0,60	60	46,80	4,32	51,84	1.140	A	-	4003973223878
		1,20	0,60	70	54,65	3,60	43,20	950	C	10	4003973223885
		1,20	0,60	80	57,55	3,60	43,20	950	C	10	4003973223908
		1,20	0,60	90	67,30	2,88	34,56	760	A	-	4003973223915
		1,20	0,60	100	70,65	2,88	34,56	760	A	-	4003973223922
ULTIMATE Protect Wired Mat 4.0 N	Mantas de lana mineral ULTIMATE de alta densidad, reforzadas con un malla de acero galvanizado, de composición especial resistente a altas temperaturas.	6,00	0,60	50	37,40	7,20	129,60	2.851	C	5	4003973101947
		5,00	0,60	60	43,35	6,00	108,00	2.376	C	5	4003973101954
		4,00	0,60	75	52,60	4,80	86,40	1.900	C	5	4003973103040
		3,30	0,60	90	62,20	3,96	71,28	1.568	C	5	4003973101985
		3,00	0,60	100	68,60	3,60	64,80	1.425	C	5	4003973101992
		2,50	0,60	120	77,10	3,00	54,00	1.188	C	5	4003973102005
ULTIMATE Protect Wired Mat 4.0 AluI	Mantas de lana mineral ULTIMATE de alta densidad, reforzadas con un malla de acero galvanizado, de composición especial resistente a altas temperaturas. Incorpora un revestimiento de aluminio reforzado de color negro.	6,00	0,60	50	42,40	7,20	129,60	2.851	C	5	4003973223014
		5,00	0,60	60	48,65	6,00	108,00	2.376	C	5	4003973223021
		4,00	0,60	75	54,10	4,80	86,40	1.900	C	5	4003973223045
		3,30	0,60	90	64,65	3,96	71,28	1.568	C	5	4003973223069
		3,00	0,60	100	70,30	3,60	64,80	1.425	A	-	4003973223076
		2,50	0,60	120	78,60	3,00	54,00	1.188	A	-	4003973223083

Producto	U.F.	U.F./Bulto	Precio (€/U.F.)	Precio (€/Bulto)	Clase Logística	Uds. Venta Min. (Caja)	Código EAN	
Accesorios ULTIMATE: adhesivo, pasta, tornillos, cinta.								
Protect BSK	Adhesivo Inorgánico.	1 Cubo	1 Cubo de 15 Kg.	125,20	125,20	B	-	4003973098124
Protect BSK	Adhesivo Inorgánico.	1 Caja	1 Caja de 12 Cartuchos de 310 ml	119,90	119,90	C	1	4003973098131
Protect BSF	Pasta Intumescente.	1 Cubo	1 Cubo de 15 Kg.	586,60	586,60	B	-	4003973090722
Protect BSF	Pasta Intumescente.	1 Caja	1 Caja de 12 Cartuchos de 310 ml	393,05	393,05	C	1	4003973090746
Fire Protect Screw 60	Tornillo Helicoidal 60 mm.	1 Caja	1 Caja de 1000 unidades.	196,95	196,95	C	1	4003973100827
Fire Protect Screw 80	Tornillo Helicoidal 80 mm.	1 Caja	1 Caja de 1000 unidades.	219,50	219,50	C	1	4003973100834
Fire Protect Screw 120	Tornillo Helicoidal 120 mm.	1 Caja	1 Caja de 500 unidades.	138,60	138,60	C	1	4003973100858
Fire Protect Screw 140	Tornillo Helicoidal 140 mm.	1 Caja	1 Caja de 500 unidades.	183,90	183,90	C	1	4003973105174
Fire Protect Screw 160	Tornillo Helicoidal 160 mm.	1 Caja	1 Caja de 200 unidades.	70,50	70,50	C	1	4003973100865
Fire Protect Screw 180	Tornillo Helicoidal 180 mm.	1 Caja	1 Caja de 200 unidades.	80,40	80,40	A	-	4003973100872
Fire Protect Screw 200	Tornillo Helicoidal 200 mm.	1 Caja	1 Caja de 200 unidades.	92,10	92,10	B	-	4003973105181
Cinta U-Protect Black Alu	Cinta de aluminio negro (ancho: 90 mm), resistente al agua con adhesivo acrílico modificado sin disolvente. 1 Rollo = 100 metros.	1 Rollo	1 Rollo	85,60	1027,00	B	-	4003973226916





INDUSTRIA

Tanques y cisternas

- TECH Roll 2.0 ALU2
- TFCH SI AP 3.0
- TECH SLAB HT 6.1
- TECH Wired Mat MT 3.1
- TECH Wired Mat MT 4.2
- TECH Wired Mat MT 5.1
- TECH Wired MAT MT 5.1 ALUI
- TECH Wired Mat MT 6.1
- U TECH Wired MAT MT 4.0

Chimeneas

- TECH Wired Mat MT 3.1
- TECH Wired Mat MT 4.2
- TECH Wired Mat MT 5.1
- TECH Wired MAT MT 5.1 ALUI
- TECH Wired Mat MT 6.1
- U TECH Wired Mat MT 4.0

Hornos y calderas

- Tech Slab MT 3.1
- Tech Slab MT 5.1
- Tech Wired Mat MT 3.1
- Tech Wired Mat MT 4.2
- TECH Wired Mat MT 5.1
- TECH Wired Mat MT 5.1 ALUI
- TECH Wired Mat MT 6.1
- Tech Loose Wool HT
- Tech Loose Wool EX
- U TECH Wired Mat MT 4.0
- U TECH Roll MT 4.0 VI

Aislamiento termico y calorifugado para tuberías

- TECH Pipe Section MT 4.0
- TECH Pipe Section MT 4.1
- TECH Wired Mat MT 3.1
- TECH Wired Mat MT 4.2
- TECH Wired Mat MT 5.1

Maquinaria, motores y compresores

- Tech Slab 3.0
- TECH Slab 3.0 G1 (Panel Neto)
- TECH Slab MT 2.2 V2

TECH Slab 2.1 V2

- TECH Slab 2.1
- TECH Slab MT 3.1
- TECH Slab MT 5.1

ISOVER
SAINT-GOBAIN

Nota: el nombre del producto que está entre parentesis corresponde a su denominación tradicional.



Producto	Diámetro		Espesores (mm)												
	Tubería (")	Interior Coquillas (mm)	30		40		50		60		80				
			€/ml	ml/Bolsa	€/ml	ml/Bolsa	€/ml	ml/Bolsa	€/ml	ml/Bolsa	€/ml	ml/Bolsa			
Aislamiento térmico y calorifugado para tuberías															
TECH Pipe Section MT 4.1 Elementos moldeados de lana de roca con forma cilíndrica y estructura concéntrica. Llevan practicada una abertura en su generatriz para permitir su colocación sobre la tubería. Aislamiento térmico y calorifugado para tuberías e instalaciones industriales. Coquillas de gran longitud que facilitan una rápida y eficiente instalación.	1/2	21	4,15	42,00	5,40	27,60									
			EAN: 8432539829289		EAN: 8432539829296										
	3/4	27	4,30	38,40	5,65	25,20	7,10	18,00							
			EAN: 8432539829302		EAN: 8432539829319		EAN: 8432539829326								
	1	34	4,60	30,00	6,30	21,60	7,95	15,60	10,55	12,00					
			EAN: 8432539829357		EAN: 8432539829364		EAN: 8432539829371		EAN: 8432539829388						
	1 1/4	42	5,15	26,40	6,95	19,20									
			EAN: 8432539829395		EAN: 8432539829401										
	1 1/2	48	5,65	22,80	7,40	16,80	9,55	12,00	12,15	9,60					
			EAN: 8432539829418		EAN: 8432539829425		EAN: 8432539829432		EAN: 8432539829439						
	2	60	8,35	20,40	10,95	14,40	13,85	10,80	15,95	8,40	23,75	4,80			
			EAN: 8432539829449		EAN: 8432539829456		EAN: 8432539829463		EAN: 8432539829470		EAN: 8432539829477				
	2 1/2	76	9,15	14,40	12,15	10,80	15,75	8,40	17,90	6,00	25,55	4,80			
			EAN: 8432539829463		EAN: 8432539829470		EAN: 8432539829477		EAN: 8432539829484		EAN: 8432539829491		EAN: 8432539829498		
	3	89	10,10	12,00	12,90	9,60	16,30	7,20	20,50	6,00	28,00	3,60			
		EAN: 8432539828275		EAN: 8432539828282		EAN: 8432539828289		EAN: 8432539828296		EAN: 8432539828303		EAN: 8432539828310			
4	114	11,40	8,40	14,35	7,20	18,35	6,00	22,05	4,80	30,95	3,60				
		EAN: 8432539828398		EAN: 8432539828381		EAN: 8432539828366		EAN: 8432539828351		EAN: 8432539828336		EAN: 8432539828321			
5	140					18,90	4,80	23,75	3,60						
						EAN: 8432539828411		EAN: 8432539828404							
6	169	14,50	4,80	17,95	3,60	22,20	3,60	28,20	2,40	39,50	2,40				
		EAN: 8432539828428		EAN: 8432539828466		EAN: 8432539828435		EAN: 8432539828442		EAN: 8432539828473					
8	219			24,80	2,40	31,10	2,40	35,45	2,40	46,05	1,20				
				EAN: 8432539828480		EAN: 8432539828534		EAN: 8432539828497		EAN: 8432539828510					
10	273			33,85	2,40	40,05	1,20	43,20	1,20	54,85	1,20				
				EAN: 8432539828046		EAN: 8432539828053		EAN: 8432539828039		EAN: 8432539828062					

Producto	Diámetro		Espesores (mm)								
	Tubería (")	Interior Coquillas (mm)	30		40		50		60		
			€/ml	ml/Bolsa	€/ml	ml/Bolsa	€/ml	ml/Bolsa	€/ml	ml/Bolsa	
Aislamiento térmico y acústico para tuberías											
U TECH Pipe Section MT 4.0 Elementos moldeados de lana mineral ULTIMATE con forma cilíndrica y estructura concéntrica. Llevan practicada una abertura en su generatriz para permitir su colocación sobre la tubería. Aislamiento Térmico y Acústico para tuberías en instalaciones y equipos técnicos e industriales. Coquillas de bajo peso y gran longitud que facilitan la manipulación y mejoran el rendimiento.	1/2	22	4,90	24,00	6,50	14,40					
			EAN: 4003973095222		EAN: 4003973095239						
	3/4	28	5,25	19,20	7,05	19,20	8,70	14,40			
			EAN: 4003973084561		EAN: 4003973095246		EAN: 4003973095260				
	1	35	5,55	19,20	7,70	10,80	10,05	10,80			
			EAN: 4003973084578		EAN: 4003973084615		EAN: 4003973095468				
	1 1/4	42									
	1 1/2	48	6,50	24,00	8,65	9,60	11,45	10,80			
			EAN: 4003973084592		EAN: 4003973084639		EAN: 4003973095482				
	2	60	9,85	19,20	12,80	10,80	16,20	9,60	18,75	4,80	
		EAN: 4003973084608		EAN: 4003973084646		EAN: 4003973084219		EAN: 4003973095536			
2 1/2	76										
3	89	11,70	10,80	15,70	9,60	19,00	4,80	25,20	4,80		
		EAN: 4003973095437		EAN: 4003973095451		EAN: 4003973095512		EAN: 4003973095550			
4	114			17,65	6,00	23,25	4,80	26,65	4,80		
				EAN: 4003973096137		EAN: 4003973096205		EAN: 4003973096236			
5	140										
6	168					27,10	1,20				
						EAN: 4003973096311					
8	219										



Producto	Dimensiones (m)		Espesor (mm)	Precio (€/m²)	m²/Bulto	m²/Palet	m³/Camión	Clase Logística	Uds. Venta Min. (Palet)	Present.	Código EAN	
	Largo	Ancho										
Aislamiento térmico y acústico para tanques, depósitos, cisternas, hornos y salas de máquinas												
TECH Roll 2.0 Alu2	13,50	0,60	40	6,05	16,20	324,00	5,832	C	5		8432539836355 8432539836362	
	11,00	0,60	50	7,10	13,20	264,00	4,752	A	-			
TECH Slab 3.0	1,35	0,60	40	8,50	9,72	155,32	2,799	C	6		8432539828572 8432539828589	
	1,35	0,60	50	10,40	8,10	129,60	2,333	B	-			
TECH Slab 2.1	1,00	0,60	40	5,30	9,00	72,00	1,872	A	-		8432539828633	
	1,00	0,60	50	6,40	7,20	57,60	1,498	B	-		8432539828596	
	1,00	0,60	60	7,75	6,00	48,00	1,248	C	35		8432539828602	
	1,00	0,60	80	10,40	4,80	38,40	998	B	-		8432539828626	
	1,00	0,60	100	12,95	3,60	28,80	749	B	-		8432539828619	
TECH Slab MT 3.1	1,00	0,60	40	8,10	9,00	72,00	1,872	A	-		8432539828640	
	1,00	0,60	50	10,25	7,20	57,60	1,498	A	-		8432539828657	
	1,00	0,60	60	12,15	6,00	48,00	1,248	B	-		8432539828664	
	1,00	0,60	100	20,45	3,60	28,80	749	B	-		8432539828671	







Producto	Dimensiones (m)		Espesor (mm)	Precio (€/m ²)	m ² / Bulto	m ² / Palet	m ² / Camión	Clase Logística	Uds. Venta Min. (Palet)	Present.	Código EAN
	Largo	Ancho									
Aislamiento térmico, acústico y calorifugado para altas temperaturas en tanques, depósitos, cisternas, hornos, salas de máquinas y equipos Industriales											
TECH Slab MT 5.1			30	8,60	12,00	96,00	2.496	A	-		8432539834276
			40	10,85	8,40	67,20	1.747	B	-		8432539834283
			50	13,45	7,20	57,60	1.497	A	-		8432539834290
			60	16,25	6,00	48,00	1.248	C	16		8432539834306
			80	22,30	4,80	33,60	873	C	17		8432539835037
		100	28,15	3,60	28,80	748	B	-		8432539835044	
TECH Slab HT 6.1			30	11,30	8,40	92,40	2.402	C	11		8432539828756
			40	15,15	4,80	67,20	1.747	B	-		8432539828770
			50	18,95	4,80	57,60	1.497	A	-		8432539828749
U TECH Roll MT 4.0 V1			50	15,70	6,00	108,00	2.376	C	10		4003973182328
			80	26,15	3,84	69,12	1.521	C	10		4003973182342
			100	32,85	3,00	54,00	1.188	C	10		4003973182359

Producto	Dimensiones (m)		Espesor (mm)	Precio (€/m ²)	m ² / Bulto	m ² / Palet	m ² / Camión	Clase Logística	Uds. Venta Min. (Palet)	Present.	Código EAN
	Largo	Ancho									
Aislamiento y calorifugado de grandes diámetros de tuberías, depósitos, calderas, chimeneas, escapes, hornos y equipos industriales⁽¹⁾											
TECH Wired Mat MT 3.1			40	12,45	6,00	90,00	2.340	A	-		8432539829012
			50	15,20	5,00	75,00	1.950	A	-		8432539829029
			60	16,70	5,00	75,00	1.950	B	-		8432539829036
			70	19,35	4,00	60,00	1.560	B	-		8432539829043
			80	21,40	3,50	52,50	1.365	B	-		8432539829050
		100	24,65	3,00	45,00	1.170	B	-		8432539829067	
TECH Wired Mat MT 4.2			40	12,75	6,00	90,00	2.340	C	16		8432539828879
			50	15,80	5,00	75,00	1.950	A	-		8432539828886
			60	17,75	5,00	75,00	1.950	C	13		8432539828893
			70	20,35	4,50	67,50	1.755	C	11		8432539828909
			80	22,80	3,00	45,00	1.170	C	16		8432539828916
			100	26,70	3,00	45,00	1.170	A	-		8432539828923
		120	29,40	2,50	37,50	975	C	12		8432539828930	

Producto	Dimensiones (m)		Espesor (mm)	Precio (€/m ²)	m ² / Bulto	m ² / Palet	m ² / Camión	Clase Logística	Uds. Venta Min. (Palet)	Present.	Código EAN
	Largo	Ancho									
Aislamiento y calorifugado de grandes diámetros de tuberías, depósitos, calderas, chimeneas, escapes, hornos y equipos industriales. ⁽¹⁾ (cont.)											
TECH Wired Mat MT 5.1 ALU1			40	16,20	6,00	90,00	2.340	C	13		8432539836201
			50	19,05	5,00	75,00	1.950	A	-		8432539836218
			80	26,30	3,00	45,00	1.170	B	-		8432539836225
			100	30,70	3,00	45,00	1.170	C	10		8432539836232
TECH Wired Mat MT 6.1			40	17,50	5,00	75,00	1.950	C	11		8432539826974
			50	21,50	4,00	60,00	1.560	B	-		8432539826714
			60	24,60	3,50	52,50	1.365	C	12		8432539826981
			70	27,35	3,00	45,00	1.170	C	10		8432539826998
U Tech Wired Mat MT 4.0 ⁽²⁾			50	18,30	9,00	162,00	3.564	C	-		4003973226282
			80	26,70	5,64	101,52	2.233	C	7		4003973226220
			100	31,50	4,80	86,40	1.901	C	-		4003973226237
			120	34,70	3,96	71,28	1.568	C	6		4003973226244





Producto	Embalaje	Precio (€/Kg)	Kg/ Bulto	Kg/ Palet	Kg/ Camión	Clase Logística	Uds. Venta Min. (Palet)	Present.	Código EAN					
Aislamiento térmico, acústico y calorífugado para cavidades, escapes, válvulas y equipos industriales														
TECH Loose Wool HT	Lana de roca a granel, impregnada ligeramente en aceite mineral para facilitar su manipulación. Aislamiento Térmico. Temperaturas: Altas.	Bolsa de polietileno	2,40	20,00	400	10.400	A	-	-	8432539828787				
TECH Loose Wool EX	Lana de roca a granel. Aislamiento térmico para instalaciones de criogenia y áreas de riesgo que requieran productos totalmente exentos de materias orgánicas y aceites minerales.	Bolsa de polietileno	2,60	20,00	400	10.400	C	10	-	8432539828794				
Producto	Dimensiones (m)			Esp. (mm)	Precio (€/m²)	m²/ Bulto	m²/ Palet	m²/ Camión	Clase Logística	Uds. Venta Min. (Palet)	Present.	Código EAN		
	Largo	Ancho												
Aislamiento acústico y térmico . Absorción acústica en pantallas, cabinas, salas de máquinas. Silenciadores, colisas, baffles,...														
TECH Slab 2.1 V2	Panel semirrígido de lana de roca. Incorpora un velo negro por una de sus caras. Absorción acústica.			1,20	0,60	40	8,90	11,52	92,16	2.028	B	-		8432539828824
	1,20	0,60	50	10,05	8,64	69,12	1.521	A	-	8432539828817				
TECH Slab MT 2.2 V2	Panel semirrígido de lana de roca. Incorpora un velo negro por una de sus caras. Buena absorción acústica y manipulación mecánica.			1,20	0,60	30	9,20	14,40	115,20	2.534	B	-		8432539828848
	1,20	0,60	40	11,40	11,52	92,16	2.028	C	17	8432539828855				
	1,20	0,60	50	13,55	8,64	69,12	1.521	A	-	8432539828831				
TECH Slab 3.0 GI (PANEL NETO)	Panel compacto semirrígido de lana mineral. Incorpora en una de sus caras un tejido de vidrio negro de gran resistencia a la abrasión y punzonamiento. Excelente absorción acústica y manipulación mecánica.			1,35	0,60	30	12,20	11,34	181,44	3.266	B	-		8432539828947
	1,35	0,60	40	14,45	8,10	129,60	2.333	B	-	8432539828954				
	1,35	0,60	50	16,75	6,48	103,68	1.866	A	-	8432539828961				

COPOPREN ACUSTIC



COLAS ESPECIALES COPOPREN

Cola de impacto PROFESIONAL ESPECIAL PAREDES Y TECHOS

COPOPREN COLA PROFESIONAL OS

ENVASES 1-5-20 L.







Impermeabilización bituminosa

ELITE
SOPREMA**A UN PASO DE LA ETERNIDAD****GAMA ELITE ALTÍSIMAS PRESTACIONES****IMPERMEABILIZACIÓN BITUMINOSA ELASTÓMERA SBS**

FAMILIA - 0101

Código	Clase Logística	Producto	Designación	Armadura	Kg/m ²	UNIDAD MÍNIMA DE VENTA: PALET			€/m ²
						Rollo	m ² /rollo	palet: m ² /rollos	
00115029	C	ELASTOPHENE ELITE FV 4 Kg	LBM-40-FV	FV	4	1 m x 10 m	10	270/27	7,03
00114177		SOPRALENE ELITE FP 4 Kg	LBM-40-FP	FP					8,61

Versión autoprotegida

FAMILIA - 0101

Código	Clase Logística	Producto	Designación	Acabado	Armadura	Kg/m ²	UNIDAD MÍNIMA DE VENTA: PALET			€/m ²
							Rollo	m ² /rollo	palet: m ² /rollos	
00114188	C	SOPRALENE ELITE FP 5 Kg MIN Gris	LBM-50/G-FP	Gris	FP	5	1 m x 8 m	8	200/25	9,70

**IMPERMEABILIZACIÓN BITUMINOSA PLASTÓMERA APP**

FAMILIA - 0101

Código	Clase Logística	Producto	Designación	Armadura	Kg/m ²	UNIDAD MÍNIMA DE VENTA: PALET			€/m ²
						Rollo	m ² /rollo	palet: m ² /rollos	
00115168	A	SOPRAGUM ELITE PE 4 Kg	LBM-40-PE+PE	PE	4	1 m x 10 m	10	230/23	6,92

GAMA ELITE ESTÉTICA**IMPERMEABILIZACIÓN BITUMINOSA ELASTÓMERA SBS**

FAMILIA - 0101



Código	Clase Logística	Producto	Designación	Armadura	Kg/m ²	UNIDAD MÍNIMA DE VENTA: PALET			€/m ²
						Rollo	m ² /rollo	palet: m ² /rollos	
00031551	C	SOPRALAST 50 TV INOX	LBM-50/M-TV	TV	4,2	1 m x 8 m	8	200/25	47,25
00010556		SOPRALAST 50 TV ALU	LBM-50/M-TV			1 m x 8 m	8	240/30	11,64

GAMA ELITE D-TOX: COOL ROOF Y SOSTENIBILIDAD**IMPERMEABILIZACIÓN BITUMINOSA ELASTÓMERA SBS**

FAMILIA - 0101



Código	Clase Logística	Producto	Designación	Acabado	Armadura	Kg/m ²	UNIDAD MÍNIMA DE VENTA: PALET			€/m ²
							Rollo	m ² /rollo	palet: m ² /rollos	
00115117	C	SOPRALENE ELITE FM 5 KG D-TOX	LBM-50/G-FP	Blanco	FM	5	1 m x 8 m	8	200/25	17,44



**MEMBRANAS DE BETÓN ELASTÓMERO AUTOADHESIVAS**

FAMILIA - 0101



Código	Clase Logística	Producto	Acabado	Designación	Armadura	Espesor mm	UNIDAD DE VENTA: ROLLO			€/m ²
							Rollo	m ² /rollo	palet: m ² /rollos	
00070269	B	TEXSELF 1,5	Poliuretano laminado cruzado	LBA-15-PE	-	1,5	1 m x 20 m	20	460 / 23	6,49
00070277		TEXSELF M	Poliuretano alta densidad	LBA-15-PE	-	1,5	1 m x 20 m	20		5,11
00070278	C	TEXSELF PE 2	P. S.	LBA-20-PE	PE	2	1 m x 15 m	15	345 / 23	7,25
00070274		TEXSELF GS 1,5	P. S.	LBA-15-AL	C. AL+PE	1,5	1 m x 20 m	20		460 / 23

IMPERMEABILIZACIÓN BITUMINOSA ELASTÓMERA SBS ARMADURA FV

FAMILIA - 0101



Código	Clase Logística	Producto	Designación	Armadura	Kg/m ²	UNIDAD DE VENTA: PALET			€/m ²					
						Rollo	m ² /rollo	palet: m ² /rollos						
00070223	A	MORTERPLAS SBS FV 3 Kg	LBM-30-FV	FV	3	1 m x 13 m	13	351 / 27	3,89					
00070224		MORTERPLAS SBS FV 4 Kg	LBM-40-FV							4	1 m x 10 m	10	270 / 27	4,97
00112061		HESIFAL FV 4 Kg												
00070353	C	MOPLAS SBS FV 25 GR-S	LBM-40-FV	FV	3,9	1 m x 10 m	10	300 / 30	4,13					

ARMADURA FP

FAMILIA - 0101



Código	Clase Logística	Producto	Designación	Armadura	Kg/m ²	UNIDAD DE VENTA: PALET			€/m ²					
						Rollo	m ² /rollo	palet: m ² /rollos						
00070209	A	MORTERPLAS SBS FM 3 Kg	LBM-30-FP	FP	3	1 m x 13 m	13	351 / 27	4,55					
00070212		MORTERPLAS SBS FP 4 Kg	LBM-40-FP							4	1 m x 10 m	10	270 / 27	5,77
00070113		HESIFAL FP 4 Kg												
00070213	C	MORTERPLAS SBS FP 4,8 Kg	LBM-48-FP		4,8	1 m x 8 m	8	216 / 27	6,45					

Versión autoprottegida ARMADURA FV

FAMILIA - 0101



Código	Clase Logística	Producto	Acabado	Designación	Armadura	Kg/m ²	UNIDAD DE VENTA: PALET			€/m ²
							Rollo	m ² /rollo	palet: m ² /rollos	
00070225-GRE	A	MORTERPLAS SBS FV 4 Kg MIN. Solape 8±1 cm.	Gris	LBM-40/G-FV	FV	4	1 m x 10 m	10	250 / 25	4,33
00070225-ROO	C		Rojo							4,84
00070225-VES			Verde							4,84
00070225-WIT			Blanco							4,84
00109368-GRE	A	HESIFAL FV 4 Kg MIN.	Gris	LBM-40/G-FV	FV	4	1 m x 10 m	10	250 / 25	4,33
00109368-ROO	A		Rojo							4,84

Denominación armaduras:

FP= Fieltro de poliéster, FPT= Fieltro de poliéster de alto gramaje punzonado y estabilizado, FV= Fieltro de fibra de vidrio, PE= Film de polietileno, FM= Fieltro de poliéster reforzado y estabilizado con hilo de fibra de vidrio, FPV= Fieltro de poliéster reforzado con fibra de vidrio, TV= Malla de fibra de vidrio de altas prestaciones. NA= No armada.

Clasificación logística de los productos:

A = Entrega máxima 48 h. Para todos los pedidos recibidos hasta las 13 h.

B = Entrega máxima 72 h. Para todos los pedidos recibidos hasta las 13 h.

C = Sin compromiso de stock permanente. Consulten cantidades mínimas y plazos de entrega.





Versión autoprottegida ARMADURA FP

FAMILIA - 0101



Código	Clase Logística	Producto	Acabado	Designación	Armadura	Kg/m ²	UNIDAD DE VENTA: PALET			€/m ²
							Rollo	m ² /rollo	palet: m ² /rollos	
00070218-GRE	A	MORTERPLAS SBS FPV 4 Kg MIN. Solape 8±1 cm.	Gris	LBM-40/G-FP	FPV	4	1 m x 10 m	10	250 / 25	5,72
00070218-ROO	A		Rojo							6,27
00070218-VES	C		Verde							6,27
00070218-WIT			Blanco							
00070220-GRE	A	MORTERPLAS SBS FPV 5 Kg MIN. Solape 8±1 cm.	Gris	LBM-50/G-FP	FPV	5	1 m x 8 m	8	200 / 25	6,73
00070220-ROO			Rojo							
00070220-VES	C		Verde							
00070220-WIT			Blanco							
00070220-ZWA	C		Negro							
00112293	B	MORTERPLAS SBS FPV 5 KG GR-R	Gránulo Rojo		FPV	5				

Con tratamiento antirraíces

FAMILIA - 0101



00070226	B	MORTERPLAS SBS GARDEN MIN	Verde	LBM-50/G-FP	FPV	5	1 m x 8 m	8	200 / 25	7,97
----------	---	----------------------------------	-------	-------------	-----	---	-----------	---	----------	------

Versión autoprottegida aluminio SIN ARMADURA

FAMILIA - 0101



Código	Clase Logística	Producto	Acabado	Designación	Armadura	Kg/m ²	UNIDAD DE VENTA: PALET			€/m ²
							Rollo	m ² /rollo	palet: m ² /rollos	
00110871	A	ALUFAL SBS	Natural	LBM-30/M-NA	NA	3	1 m x 13 m	13	351 / 27	5,04
00110871-RAL3013			Rojo							6,51

LÁMINAS PARA FIJACIÓN MECÁNICA

FAMILIA - 0101



Código	Clase Logística	Producto	Acabado	Designación	Armadura	Kg/m ²	UNIDAD DE VENTA: PALET			€/m ²
							Rollo	m ² /rollo	palet: m ² /rollos	
00070210-GRE	B	MORTERPLAS SBS FM 5 Kg MIN. Solape 12±1 cm.	Gris	LBM-50/G-FM	FM	5	1 m x 8 m	8	200 / 25	7,42

LÁMINAS DE ALTAS PRESTACIONES

FAMILIA - 0101



Código	Clase Logística	Producto	Designación	Armadura	Kg/m ²	UNIDAD DE VENTA: PALET			€/m ²
						Rollo	m ² /rollo	palet: m ² /rollos	
00110901	C	MORTERPLAS SBS FM 4 KG	LBM-40-FP	FP	4	1 m x 10 m	10	270 / 27	6,15
00070205	A	MORTERPLAS SBS PARKING (FP 150 cara superior)	LBM-48-FP						4,8

LÁMINAS PARA TABLEROS PUENTE

FAMILIA - 0101



Código	Clase Logística	Producto	Acabado	Designación	Armadura	Kg/m ²	UNIDAD DE VENTA: PALET			€/m ²
							Rollo	m ² /rollo	palet: m ² /rollos	
00070217-GRE	B	MORTERPLAS SBS FP-T 6 Kg MIN. Solape 12±1 cm.	Gris	LBM-60/G-FP	FPT	6	1 m x 7 m	7	175 / 25	7,92

IMPERMEABILIZACIÓN BITUMINOSA PLASTÓMERA APP ARMADURA FV

FAMILIA - 0101



Código	Clase Logística	Producto	Designación	Armadura	Kg/m ²	UNIDAD DE VENTA: PALET			€/m ²
						Rollo	m ² /rollo	palet: m ² /rollos	
00070201	A	MORTERPLAS FV 3 Kg	LBM-30-FV	FV	3	1 m x 13 m	13	351 / 27	3,43
00110859		ASFAPLAX FV 3 Kg							
00070202		MORTERPLAS FV 4 Kg	LBM-40-FV		4	1 m x 10 m	10	270 / 27	4,39
00070072		ASFAPLAX FV 4 Kg							



**ARMADURA FP**

FAMILIA - 0101



Código	Clase Logística	Producto	Designación	Armadura	Kg/m ²	UNIDAD DE VENTA: PALET			€/m ²
						Rollo	m ² /rollo	palet: m ² /rollos	
00070187	A	MORTERPLAS FP 3 Kg	LBM-30-FP	FP	3	1 m x 13 m	13	351 / 27	3,97
00110860		ASFAPLAX FP 3 Kg							
00070188		MORTERPLAS FP 4 Kg	LBM-40-FP		4	1 m x 10 m	10	270 / 27	5,05
00070069		ASFAPLAX FP 4 Kg							
00100961		MORTERPLAS FP 4,8 Kg	LBM-48-FP		4,8	1 m x 8 m	8	216 / 27	5,66

**Versión autoprotégida
ARMADURA FV**

FAMILIA - 0101



Código	Clase Logística	Producto	Acabado	Designación	Armadura	Kg/m ²	UNIDAD DE VENTA: PALET			€/m ²
							Rollo	m ² /rollo	palet: m ² /rollos	
00070203-GRE	A	MORTERPLAS FV 4 Kg MIN. Solape 8±1 cm.	Gris	LBM-40/G-FV	FV	4	1 m x 10 m	10	250 / 25	3,89
00110623-GRE		ASFAPLAX FV 4 Kg MIN.								

ARMADURA FP

Código	Clase Logística	Producto	Acabado	Designación	Armadura	Kg/m ²	UNIDAD DE VENTA: PALET			€/m ²
							Rollo	m ² /rollo	palet: m ² /rollos	
00070195-GRE	A	MORTERPLAS FPV 4 Kg MIN. Solape 8±1 cm.	Gris	LBM-40/G-FP	FPV	4	1 m x 10 m	10	250 / 25	5,04
00070196-GRE		MORTERPLAS FPV 5 Kg MIN. Solape 8±1 cm.								

Con tratamiento antirraíces

FAMILIA - 0101

00070204-VES	B	MORTERPLAS GARDEN MIN. Solape 8±1 cm.	Verde	LBM-50/G-FP	FP	5	1 m x 8 m	8	200 / 25	7,00
--------------	---	--------------------------------------------------	-------	-------------	----	---	-----------	---	----------	------

LÁMINAS ADITIVADAS CON BETÓN PLASTÓMERO APP

FAMILIA - 0101

**ARMADURA FV**

Código	Clase Logística	Producto	Designación	Armadura	Kg/m ²	UNIDAD DE VENTA: PALET			€/m ²
						Rollo	m ² /rollo	palet: m ² /rollos	
00070184	A	MOPLY N PLUS FV 3 Kg	LA-30-FV	FV	3	1 m x 13 m	13	351 / 27	2,82
00110847		ASFAPLUS FV 3 Kg							
00070185		MOPLY N PLUS FV 4 Kg	LA-40-FV		4	1 m x 10 m	10	270 / 27	3,60
00070077		ASFAPLUS FV 4 Kg							

**EMULSIONES Y PRODUCTOS ASFÁLTICOS ESPECIALES****RESINA DE BITUMEN-POLIURETANO PARA PETOS Y PUNTOS DE ENCUENTRO**

FAMILIA - 0103



Código	Clase Logística	Producto	Definición	Colores	UNIDAD DE VENTA: ENVASE		Consumo	€/Kg
					Envase	Cantidad/palet		
00114411	A	TEXTOP	Resina de impermeabilización de bitumen poliuretano	Negro	2,5 Kg	315 Kg/ 126 botes	2 capas 900 g/m ² + 700 g/m ²	12,07
00101686					5 Kg	300 Kg/ 60 botes		10,91
00101687					15 Kg	450 Kg/ 30 botes		9,88



EMULSIONES DE IMPRIMACIÓN Y PROTECCIÓN

FAMILIA - 0104



Código	Clase Logística	Producto	Definición	Designación	UNIDAD DE VENTA: ENVASE		Consumo Kg/m ²	€/Kg
					Envase	Cantidad/palet		
00114176	B	EMUFAL SOLID	Emulsión asfáltica para protección de muros y preparación de superficies a impermeabilizar	ED 104231	5 Kg	500 Kg / 100 botes	0,6	3,18
00114178	A				25 Kg	550 Kg / 22 bidones		1,80
00114180	C	EMUFAL PRIMER	Imprimación asfáltica de baja densidad	EA 104231	5 Kg	500 Kg / 100 botes	0,32	3,41
00114183	A				24 Kg	528 Kg / 22 bidones		1,93

FAMILIA - 0104



Código	Clase Logística	Producto	Definición	Designación	UNIDAD DE VENTA: ENVASE		Consumo Kg/m ²	€/L
					Envase	Cantidad/palet		
00030966	B	SOPRADÈRE	Imprimación asfáltica de secado rápido, con disolventes		5 l	600 l / 120 botes	0,25	4,16
00030931					30 l	720 l / 24 bidones		3,74

FAMILIA - 0104



Código	Clase Logística	Producto	Definición	Designación	UNIDAD DE VENTA: ENVASE		Consumo Kg/m ²	€/Kg
					Envase	Cantidad/Palet		
00111015	B	EMUFAL MUR	Emulsión asfáltica modificada con caucho para protección de paredes y muros	EA 104231	5 Kg	500 Kg / 100 botes	1	4,29 €
00070106	A				24 Kg	528 Kg / 22 bidones		2,68 €
00070105	C	EMUFAL RENOVE	Regularizador asfáltico de alta densidad para renovación de impermeabilizaciones asfálticas		23 Kg	506 Kg / 22 bidones		4,02 €

OTROS PRODUCTOS ASFÁLTICOS

FAMILIA - 0103



Código	Clase Logística	Producto	Definición	Acondicionamiento	Consumo	Aplicación	€
00099199	C	SOPRAMASTIC 200	Masilla asfáltica de sellado	UNIDAD DE VENTA: CAJA Cartucho de 310 ml 20 cartuchos por caja	Depende de la superficie a tratar	Sellado de fisuras	2,61 €/cartucho
00111004	A	JOINFAL	Cordón para juntas	UNIDAD DE VENTA: CAJA Caja de 35 ml (tiras de 0,5 m de longitud) 20 cajas / Palet		Sellado de juntas de hormigón y asfalto	2,45 €/ml
00071205	B	ASFALTO 85/40 EN SACOS	Asfalto de aplicación en caliente	UNIDAD DE VENTA: PALET Saco de 20 kg 1000 kg / Palet, 50 sacos	Entre 1,5 y 2,5 Kg/m ²	Impermeabilización con sistema multicapa de asfalto fundido en caliente	2,31 €/kg
00110359	A	AGLOMERADO ASFÁLTICO	Agglomerado asfáltico de aplicación en frío	UNIDAD DE VENTA: ENVASE Bidón de 25 Kg / Palet de 1200 Kg, 48 bidones	25 Kg/m ² con un espesor de 1 cm	Reparación de pavimentos y baches en vías	0,82 €/kg
00110797	C	TRANSIFAL C-40	Ligante de asfalto elastomérico modificado de aplicación en caliente	UNIDAD DE VENTA: PALET Cajas de 25 kg / 600 kg / palet, 24 cajas	Depende de la superficie a tratar y de la naturaleza del soporte	Relleno y sellado de grietas, fisuras y juntas en pavimentos tipo asfáltico u hormigón	2,10 €/kg





FONDOS DE JUNTA

FAMILIA - 0401



Código	Clase Logística	Producto	Definición	Acondicionamiento	Consumo	Aplicación	€/ml
00071421	C	JUNTALEN 20 mm	Cordon de espuma de polietileno sección circular	UNIDAD DE VENTA: CAJA Caja de 350 ml	Depende de la superficie a tratar y de la naturaleza del soporte	Relleno de fondo de juntas	0,40 €/ml
00071423		JUNTALEN 30 mm		UNIDAD DE VENTA: CAJA Caja de 160 ml			1,08 €/ml

PRODUCTOS COMPLEMENTARIOS

BANDAS Y ACCESORIOS

FAMILIA - 0101



Código	Clase Logística	Producto	Ancho	Kg /m²	UNIDAD DE VENTA: ROLLO		Aplicación	€/ml
					Rollo	Cantidad/palet		
00070211	C	Morterplus SBS FP 3 KG BAND 33	33	3	0,33 x 13m	975 ml, 75 rollos	Refuerzo de puntos singulares y juntas de dilatación	2,01

AUXILIARES

FAMILIA - 0401

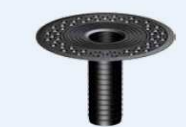

Código	Clase Logística	Producto	Definición	Tipo	UNIDAD DE VENTA: CAJA	€/Ud.	
					Caja		
00071216	B	CAZOLETA EPDM	Desagüe de cubiertas	Desagüe de cubiertas	Ø 40 mm	25 uds.	11,48
00071217					Ø 50 mm		14,48
00109000					Ø 60 mm		14,85
00108999					Ø 75 mm		15,23
00071219					Ø 80 mm		15,23
00071431					A		CAZOLETA EPDM
00071432	Ø 100 mm	15,99					
00071433	Ø 110 mm	16,86					
0011058	Ø 125 mm	17,09					
00071227	A	CAZOLETAS EPDM Sifónicas con paragravillas	Desagüe de cubiertas para evitar malos olores	Desagüe de cubiertas para evitar malos olores		Ø 80 mm	
00071228					Ø 90 mm	25,13	
00071229					Ø 100 mm	25,45	
00071230					Ø 110 mm	25,96	
00071231	B	PARAGRAVILLAS ZINC	Protección de desagües para terrazas	Adaptable de 60 a 120 mm	25 uds.	4,59	
00071232	A	PARAGRAVILLAS SOMBRERO	Protección de desagües para terrazas	Hasta 140 mm	25 uds.	6,95	
00071233	A	MORRIÓN UNIVERSAL	Protección de desagües	Adaptable de 60 a 120 mm	25 uds.	3,47	
00071234	B	GÁRGOLA LARGO 425 mm (45°)	Para desaguar horizontalmente	L=425 mm Sección: 100 x 100 mm	5 uds.	15,39	
00071235		GÁRGOLA LARGO 425 mm (90°)				16,47	
00071236	B	CONEXIÓN 80 mm GÁRGOLA 100 mm		80 mm Ø 100 mm Ø	5 uds.	6,10	
00071237						6,17	
00071238-BLANCO	A	GÁRGOLA PARA BALCONES color: blanco	Para desaguar horizontalmente	L=340 mm Sección: 56 x 48 mm	5 uds.	11,31	
00071238-ROJO		GÁRGOLA PARA BALCONES color: rojo				11,01	
00071239	B	CHIMENEA AIREACIÓN NORMAL	Para permitir la ventilación del vapor	Diámetro de la base: 300 mm Diámetro de la chimenea: 75 mm Altura de la chimenea: 225 mm	25 uds.	16,12	





AUXILIARES PUESTA EN OBRA

FAMILIA - 0401

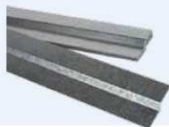

Código	Clase Logística	Producto	Descripción	Tipo	UNIDAD DE VENTA: PAQUETE		€/perfil.
					Paquete		
00110490	C	PERFIL METÁLICO PARA LÁMINAS	Perfil para remate de láminas asfálticas	2m x 75 mm	Paquete de 25 perfiles / 50 ml		4,57

Geotextiles y Drenajes

GEOTEXTILES PARA EDIFICACIÓN
GEOTEXTILES DE POLIÉSTER

FAMILIA - 0501



Código	Clase Logística	Producto	Definición	gr/m ²	UNIDAD DE VENTA: ROLLO			€/m ²
					Rollo	m ² /rollo	palet: m ² /rollos	
00070617	A	ROOFTEX V 120 / 1100	Geotextil no tejido de poliéster punzonado	120	50 m x 1,10 m	55	880 / 16	0,44
00070621		ROOFTEX V 120 / 2200		120	150 m x 2,20 m	330	2.970 / 9	0,42
00070618		ROOFTEX V 150/1100		150	50 m x 1,10 m	55	880 / 16	0,54
00070620		ROOFTEX V 150 / 2200		150	125 m x 2,20 m	275	2.475 / 9	0,49
00070606		ROOFTEX V 200 / 2200		200	100 m x 2,20 m	220	1.980 / 9	0,66
00070653	B	ROOFTEX V 300 / 2200		300	75 m x 2,20 m	165	1.485 / 9	1,00
00111079		ROOFTEX V 400 / 2200		400	60 m x 2,20 m	132	1.188,9 / 6	1,51
00111080		ROOFTEX V 500 / 2200		500	60 m x 2,20 m	132		1,98

GEOTEXTILES DE POLIPROPILENO

FAMILIA - 0501



Código	Clase Logística	Producto	Definición	gr/m ²	UNIDAD DE VENTA: ROLLO			€/m ²
					Rollo	m ² /rollo	palet: m ² /rollos	
00070686	B	TEXXAM 700 / 1100	Geotextil no-tejido de alta tenacidad a base de polipropileno termosoldado	90	75 m x 1,10 m	82,5	1.320 / 16	0,66
00070683	A	TEXXAM 700 / 2200		90	175 m x 2,20 m	385	3.465 / 9	0,64
00070684		TEXXAM 1000 / 2200		120	150 m x 2,20 m	330	2.970 / 9	0,86
00070685	B	TEXXAM 1500 / 2200		170	125 m x 2,20 m	275	2.475 / 9	1,23
00070682		TEXXAM 3000 / 2200		250	100 m x 2,20 m	220	1.980 / 9	1,62

GEOTEXTILES PARA OBRA CIVIL
GEOTEXTILES DE POLIPROPILENO

FAMILIA - 0502



Código	Clase Logística	Producto	Definición	gr/m ²	UNIDAD DE VENTA: ROLLO			€/m ²
					Rollo	m ² /rollo	palet: m ² /rollos	
00070663	C	GEOLAND HT 120/3300	Geotextil de alta tenacidad no tejido, punzonado, termosoldado y calandrado de fibras 100% polipropileno virgen	120	150 m x 3,3 m	495	2.970 / 6	0,70
00103466		GEOLAND HT 150/3300		150	125 m x 3,3 m	412,5	2.475 / 6	0,89
00103469		GEOLAND HT 200/3300		200	100 m x 3,3 m	330	1.988 / 6	1,10
0070638		GEOLAND HT 300/3300		300	75 m x 3,3 m	247,5	1.485 / 6	1,75
00103475		GEOLAND HT 400/3300		400	55 m x 3,3 m	181,5	1.089 / 6	2,34
00103478		GEOLAND HT 500/3300		500	50 m x 3,3 m	165	990 / 6	2,89

DRENAJES Y MEMBRANAS PROTECTORAS
DRENAJES HDPE

FAMILIA - 0601



Código	Clase Logística	Producto	Aplicación	Altura de nódulos	UNIDAD DE VENTA: ROLLO			€/m ²
					Rollo	m ² /rollo	palet: m ² /rollos	
00071523	A	DRETEX PROTECT 400	Membrana protectora de la impermeabilización para muros enterrados	7 mm	30 m x 2 m	60	720 / 12	1,69
00071271	B	DRETEX PROTECT MAXI	Soleras	20 mm	20 m x 2 m	40	200 / 5	6,63
00071270	A	DRETEX PROTECT PLUS	Muros o estructuras subterráneas	7,5 mm	20 m x 2 m	40	240 / 6	3,60
00071272	C	DRETEX PROTECT MAXI GARDEN	Cubierta ajardinada	20 mm	20 m x 2 m	40	200 / 5	6,78



**DRENAJES HIPS**

FAMILIA - 0602



Código	Clase Logística	Producto	Aplicación	Altura de nódulos	UNIDAD DE VENTA: PALET			€/m²
					Rollo	m²/rollo	palet: m²/rollos	
00071290	C	DRETEX IMPACT 100	Muros o estructuras subterráneas	8,5 mm	32 m x 1,25 m	40	160 / 4	9,19
00071291		DRETEX IMPACT 200	Muros / Cubiertas ajardinadas intensivas	12 mm	32 m x 1,25 m	40		15,53
00071292		DRETEX IMPACT GARDEN	Muros / Cubiertas ajardinadas extensivas	13,5 mm	32 m x 1,25 m	40	80 / 2	18,61
00071293		DRETEX IMPACT PARKING	Cubiertas transitables peatonales de tráfico intenso y cubiertas de tránsito rodado	12 mm	32 m x 1,25 m	40		

ACCESORIOS

FAMILIA - 0406



Código	Clase Logística	Producto	Definición	UNIDAD DE VENTA	€/ Pieza
00071273	A	DRETEX PERFIL	Perfil de polipropileno de alta densidad. Incluye clavos para fijarlo	50 Perfiles	1,68
00071289		FIJACIONES DRETEX		Bolsa 200 Clavos + Botones	0,14

Impermeabilización sintética**IMPERMEABILIZACIÓN SINTÉTICA EN PVC
ARMADURA DE VELO DE VIDRIO**

FAMILIA - 0102



Código	Clase Logística	Producto	Descripción				UNIDAD DE VENTA: ROLLO			€/m²		
			Espesor	Armadura	Cara Superior Cara inferior	Peso / m²	Rollo	m²/rollo	palet: m²/rollos			
0105950-RAL7047	A	FLAGON® SV 120	1,2 mm	Velo de vidrio	Gris claro Gris oscuro	1,50	20 m x 1,60 m	32	736 / 23	7,41		
0050864-RAL7047							20 m x 2,10 m	42				
0050872--RAL7047		FLAGON® SV 150	1,5 mm	Velo de vidrio	Gris claro Gris oscuro	1,80	20 m x 2,10 m	42		8,98		
0050876-RAL7047		FLAGON® SV 180	1,8 mm				20 m x 2,10 m	42		10,56		
0051550-RAL7047	C	FLAGON® SV 200	2mm	Velo de vidrio	Gris claro Tejido no tejido	2,40	20 m x 2,10 m	42	12,04			
0050370-RAL7047		FLAGON® SFc 120	1,2 mm			1,70	20 m x 1,60 m	32	512 / 16	12,60		
0050388-RAL7047		FLAGON® SFc 150	1,5 mm			2	20 m x 1,60 m	32		13,55		
0050396-RAL7047		FLAGON® SFc 180	1,8 mm			2,35	20 m x 1,60 m	32	384 / 12	15,59		
0052800-RAL7047		FLAGON® SFc 200	2,0 mm			2,60	20 m x 1,60 m	32		17,04		
0050349-RAL7047		FLAGON® SFb 150	1,5 mm			Velo de vidrio	Gris claro Tejido no tejido	2,10	20 m x 1,60 m	32	512 / 16	13,88
0050361-RAL7047		FLAGON® SFb 180	1,8 mm					2,45	20 m x 1,60 m	32	15,52	
0050363-RAL7047		FLAGON® SFb 200	2,0 mm					2,70	20 m x 1,60 m	32	384 / 12	18,17
0050366-RAL7047	FLAGON® SFb 240	2,4 mm	3,20	20 m x 1,60 m	32			22,28				



**ARMADURA DE RED DE POLIÉSTER**

FAMILIA - 0102



Código	Clase Logística	Producto	Descripción			UNIDAD DE VENTA: ROLLO				€/m ²				
			Espesor	Armadura	Cara Superior Cara inferior	Peso/m ²	Rollo	m ² /rollo	palet: m ² /rollos					
0051017-RAL7047	A	FLAGON® SR 120	1,2 mm	Red de poliéster	Gris claro* Gris oscuro	1,50	25 m x 1,05 m	26,25	735 / 28	7,99				
0050353-RAL7047								25 m x 2,10 m	52,50		735 / 14			
0050428-RAL7047		FLAGON® SR 150	1,5 mm			1,80	20 m x 1,05 m	21	588 / 28		9,52			
0051543-RAL7047									20 m x 2,10 m		42	588 / 14	9,52	
0051542-RAL7047	C	FLAGON® SR 180	1,8 mm	Red de poliéster	Gris claro* Gris oscuro	2,15	20 m x 1,05 m	21	588 / 28	11,50				
0050430-RAL7047								20 m x 2,10 m	42		588 / 14			
0052927-RAL7047		FLAGON® SR 200	2,0 mm			2,40	20 m x 1,05 m	21	588 / 28	12,53				
0051545-RAL7047									20 m x 2,10 m		42	588 / 14		
0050838-RAL7047		C	FLAGON® SRF 120			1,2 mm	Red de poliéster	Gris claro Tejido no tejido	1,70	20 m x 1,60 m	32	512 / 16	13,00	
0050844-RAL7047											2,00			20 m x 1,60 m
0050852-RAL7047			FLAGON® SRF 150			1,5 mm			2,35	20 m x 1,60 m	32	384 / 12	16,40	
0050856-RAL7047														2,60

Energy Plus

Código	Clase Logística	Producto	Descripción			UNIDAD DE VENTA: ROLLO				€/m ²
			Espesor	Armadura	Cara Superior Cara inferior	Peso/m ²	Rollo	m ² /rollo	palet: m ² /rollos	
0050353-RAL 9016	C	FLAGON® SR 120 ENERGY PLUS	1,2 mm	Red de poliéster	Blanco Blanco	1,50	25 x 2,10 m	52,50	735 / 14	9,04
0051543-RAL 9016		FLAGON® SR 150 ENERGY PLUS	1,5 mm	Red de poliéster	Blanco Blanco	1,80	20 x 2,10 m	42	588 / 14	10,84
0050430-RAL 9016		FLAGON® SR 180 ENERGY PLUS	1,8 mm	Red de poliéster	Blanco Blanco	2,15	20 x 2,10 m	42	588 / 14	13,06
0050396-RAL 9016		FLAGON® Sfc 180 ENERGY PLUS	1,8 mm	Velo de vidrio	Blanco Tejido no tejido	2,35	20 x 1,60 m	12	384 / 12	15,60

METAL ROOFING DESIGN SYSTEM PVC

FAMILIA - 0102



Código	Clase Logística	Producto	Descripción			UNIDAD DE VENTA: ROLLO				€/m ²
			Espesor	Armadura	Cara Superior Cara inferior	Peso / m ²	Rollo	m ² /rollo	palet: m ² /rollos	
0050842-FCO	C	COPPER ART FIJACIÓN MECÁNICA	1,8 mm	Red de poliéster	Cobre Cobre	2,15	20 m x 1,60 m	32	384 / 12	19,82
0050828-FCO		COPPER ART DETALLES ACABADO		Velo de vidrio	Aluminio Aluminio	1,60	20 m x 1,60 m	32	-	16,56
0050842-FSI		SILVER ART FIJACIÓN MECÁNICA		Red de poliéster	Aluminio Aluminio	2,15	20 m x 1,60 m	32	384 / 12	19,82
0050828-FSI		SILVER ART DETALLES ACABADO		Velo de vidrio	Aluminio Aluminio	1,80	20 m x 1,60 m	32	-	15,60

LÁMINAS ACCESORIAS EN PVC

FAMILIA - 0102



Código	Clase Logística	Producto	Descripción			UNIDAD DE VENTA: ROLLO				€/m ²
			Espesor	Armadura	Cara Superior Cara inferior	Peso / m ²	Rollo	m ² /rollo	palet: m ² /rollos	
0050822-RAL7047	C	FLAGON® S 150	1,5 mm	Sin armadura	Gris claro Gris oscuro	1,90	20 m x 1,05 m	21	966 / 46	10,62
0051223-RAL7047		TIRAS DE FLAGON® SV 150	1,5 mm	Velo de vidrio			20 m x 0,15 m	3	-	1,90 €/ml
0071507-NOIR	A	PVC SA 0,8 A150	0,8 mm	Sin armadura	Negro		20 m x 1,5 m	30	900 / 30	3,23
00110024 - NOIR	C	PVC 1,2	1,2 mm					20	600 / 20	5,25





PROTECCIÓN PARA PASILLOS TÉCNICOS

FAMILIA - 0102



Código	Clase Logística	Producto	Descripción				UNIDAD DE VENTA: ROLLO			€/m ²
			Espesor	Armadura	Cara Superior Cara inferior	Peso / m ²	Rollo	m ² /rollo	palet: m ² /rollos	
0050788-RAL7012	C	FLAGON® PVC WALKWAY	1,8 mm	Sin armadura	Gris oscuro	2,15	20 m x 1,50 m	30	360 / 12	18,29

BARRERAS VAPOR

FAMILIA - 0402



Código	Clase Logística	Producto	Descripción				UNIDAD DE VENTA: ROLLO			€/m ²	
			Espesor	Armadura	Cara Superior Cara inferior	Peso / m ²	Rollo	m ² /rollo	palet: m ² /rollos		
00103146	C	VAPOR FLAG Lámina en LDPE	0,2 mm	Sin armadura	Negro	0,18	100 m x 4 m	400	5600 / 14	0,77	
00101054			0,3 mm			0,28	50 m x 4 m	200		2800 / 14	1,63
00103145			0,4 mm			0,37	100 m x 2 m	200			2,46

ACCESORIOS PVC

ADHESIVOS

FAMILIA - 0402



Código	Clase Logística	Producto	Definición	Medidas	UNIDAD DE VENTA	€/Ud.
00099876	C	FLEXOCOL A 89	Adhesivo para superficies horizontales en PVC y TPO	12 L	Bidón 12 L	175,08
00054941		FLEXOCOL PVC	Adhesivo para superficies verticales en PVC	10 L	Lata 10 L	149,30
00051051				20 L	Bidón 20 L	298,60

FIJACIÓN PERIMETRAL

FAMILIA - 0402



Código	Clase Logística	Producto	Medidas	UNIDAD DE VENTA	€/caja/ rollo
00102455	C	BARRA PERFORADA EN CHAPA ZINCADA 	3 m	Cajas de 10 uds.	86,4
00051676		JUNTA ANTIPUNZONAMIENTO FLAG PVC		Cajas de 50 uds.	15,00
00053276-FAZ		FLAGFIL PVC		Rollo 200 m ²	98,18

FAMILIA - 0402

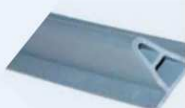

Código	Clase Logística	Producto	Medidas	Presentación	€/Caja
00101377-RAL7012	C	DECOR PROFILE PVC 	3 m	Cajas de 10 unidades	212,63
00101377-FCO		DECOR PROFILE COPPER ART	3 m		
00101377-FSI		DECOR PROFILE SILVER ART	3 m		





PLANCHA COLAMINADA

FAMILIA - 0402

Código	Clase Logística	Producto	Definición	Medidas	UNIDAD DE VENTA	€/Ud.	
0050824-RAL7047	C	PLANCHA COLAMINADA EN PVC			1 m x 2 m	Plancha	37,67 (m ²)
0051527-RAL7047		PERFIL PERIMETRAL EN PVC		Desarrollo 6,5 cm	3 m	Cajas de 10 uds.	229,14 (caja)
0051370-RAL7047		PERFIL A PARED EN PVC		Desarrollo 6,5 cm	2 m	Cajas de 10 uds.	63 (caja)
0051344-RAL7047		PLETINA DE FIJACIÓN EN PVC		Desarrollo 5 cm	2 m	Cajas de 10 uds.	44,14 (caja)

ELEMENTOS PREFABRICADOS

FAMILIA - 0402



Código	Clase Logística	Producto	Esquema	Color	UNIDAD DE VENTA: CAJA	€/Caja
00050315-RAL7047	C	ÁNGULO DE 90° FLAGON® 145 INTERNO PVC		Gris claro	Cajas de 20 uds.	46,80
00050289-RAL7047		ÁNGULO DE 90° FLAGON® 145 EXTERNO PVC				61,20
00050297-RAL7047		ÁNGULO DE 90° FLAGON® 95 INTERNO PVC				25,00
00050285-RAL7047		ÁNGULO DE 90° FLAGON® 95 EXTERNO PVC				40,60
00050237-RAL7047		ÁNGULO CÓNICO FLAGON® EN PVC				38,80
00050339-RAL7047		ÁNGULO ONDA FLAGON® EN PVC				

DESAGÜES PARA PLUVIALES PVC

00051648-RAL7047	C	f 40		Gris claro	Cajas de 10 uds.	59,30		
00050343-RAL7047		f 60						
00050550-RAL7047		f 75					82,00	
00050357-RAL7047		f 80					82,90	
00051519-RAL7047		f 90				82,00		
00050359-RAL7047		f 100				100,30		
00050374-RAL7047		f 110						
00050406-RAL7047		f 125						
00050510-RAL7047		f 140						
00050522-RAL7047		f 150				128,00		
00050530-RAL7047		f 160				155,00		
00050574-RAL7047		f 200						
00051069-RAL7047		PARAGRAVAS CON ASTA UNIVERSAL						35,80
00051055		PARAHOJAS UNIVERSAL						25,50
00051428-RAL7047	ENLACE CÓNICO FLAGON® PVC		Gris claro	32,80				

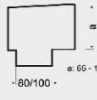

FAMILIA - 0402

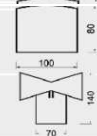
Código	Clase Logística	Producto	Esquema	Color	UNIDAD DE VENTA: CAJA	€/Caja	
DESAGÜE LATERAL CIRCULAR PVC							
00050606-RAL7047	C	f 60		Gris claro	Cajas de 10 uds.	186,80	
00050688-RAL7047		f 75				200,50	
00050690-RAL7047		f 90				214,20	
00050590-RAL7047		f 110				230,20	
00050732-RAL7047		DESAGÜE LATERAL RECTANGULAR PVC	65 x 100 mm				133,20
00050750-RAL7047			100 x 100 mm				155,00
00051424-RAL7047		ENLACE PARA DESAGÜE ANGULAR	D80 65 x 100 mm				34,60
00051421-RAL7047			D80 100 x 100 mm				36,50
00051687-RAL7047			D100 65 x 100 mm				34,60
00050718-RAL7047		PARAHOJAS PARA DESAGÜE ANGULAR	D100 100 x 100 mm				36,50
00098385-RAL7047	170 x 135 mm		31,60				
00050846-RAL7047	h 160 mm		126,70				
00051674-RAL7047	EXHALADOR DE VAPOR FLAGON® EN PVC	h 240 mm		95,30			
00051673-RAL7047		h 400 mm		151,30			
00051621		TAPA PARA EXHALADOR		Estándar		19,20	
00051622	Estraer		11,31				
ENLACE CIRCULAR FLAGON® EN PVC							
00050448-RAL7047	C	f 30		Gris claro	Cajas de 10 uds.	26,90	
00050468-RAL7047		f 40					
00050490-RAL7047		f 60					
00050536-RAL7047		f 80					
00050616-RAL7047		f 100				40,20	
00050650-RAL7047		f 120				42,20	
00050682-RAL7047		f 140					
00050720-RAL7047		f 160					46,90
00051429-RAL7047	ENLACE ELEMENTOS PASANTES EN PVC						

ACCESORIOS PUESTA EN OBRA

FAMILIA - 0402

Código	Clase Logística	Producto	UNIDAD DE VENTA	€/Ud.
00051405-RAL7047	C	PASTA FLAGON PVC	Lata 3 L	61,77 (Lata)
00051526		DILUYENTE THF	Lata 3 L	39,94 (Lata)
00051398		DIFUSOR THF	Unidad	13,65 (Ud.)
00051335		DIFUSOR PVC LÍQUIDO	Unidad	18,64 (Ud.)
00051434		FRESADORA	Unidad	15,14 (Ud.)
00051298		WELDING TESTER	Unidad	19,75 (Ud.)
00051442		RODILLO DE CAUCHO PVC	Unidad	172,20 (Ud.)
00102190		FLAGON CLEANER PVC	Lata 3 L	33,27 (Lata)





IMPERMEABILIZACIÓN SINTÉTICA EN PVC PARA OBRA CIVIL OBRAS ENTERRADAS

FAMILIA - 0102

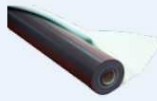

Código	Clase Logística	Producto	Descripción				UNIDAD DE VENTA: ROLLO			€/m ²
			Espesor	Armadura	Cara Superior Cara inferior	Peso / m ²	Rollo	m ² /rollo	palet: m ² /rollos	
00050542-FVN	C	FLAGON® BSL 150	1,5 mm	Sin armadura	Verde claro	1,95	20 m x 2,10 m	42	966 / 23	7,28
00050554-FVN		FLAGON® BSL 200	2,0 mm	Sin armadura	Negro	2,60	20 m x 2,10 m	42	756 / 18	9,29

BALSAS DE AGUA POTABLE

FAMILIA - 0102



Código	Clase Logística	Producto	Descripción				UNIDAD DE VENTA: ROLLO			€/m ²
			Espesor	Armadura	Cara Superior Cara inferior	Peso / m ²	Rollo	m ² /rollo	palet: m ² /rollos	
00050492-FBI	C	FLAGON® AT 120	1,2 mm	Sin armadura	Blanco	1,54	20 m x 2,10 m	42	1176 / 28	8,33
00050494-FBI		FLAGON® AT 150	1,5 mm	Sin armadura	Blanco	1,92	20 m x 2,10 m	42	966 / 23	10,29

OBRAS HIDRÁULICAS

FAMILIA - 0102



Código	Clase Logística	Producto	Descripción				UNIDAD DE VENTA: ROLLO			€/m ²
			Espesor	Armadura	Cara Superior Cara inferior	Peso / m ²	Rollo	m ² /rollo	palet: m ² /rollos	
00050666-7047	C	FLAGON® CSL 120	1,2 mm	Sin armadura	Gris claro	1,56	20 m x 2,10 m	42	1176 / 28	8,11
00050670-7047		FLAGON® CSL 150	1,5 mm	Sin armadura	Gris oscuro	1,95	20 m x 2,10 m	42	966 / 23	10,06
00050676-7047		FLAGON® CSL 200	2,0 mm	Sin armadura	Gris oscuro	2,60	20 m x 2,10 m	42	756 / 18	13,40

RESISTENTE A LOS HIDROCARBUROS

FAMILIA - 0102



Código	Clase Logística	Producto	Descripción				UNIDAD DE VENTA: ROLLO			€/m ²
			Espesor	Armadura	Cara Superior Cara inferior	Peso / m ²	Rollo	m ² /rollo	palet: m ² /rollos	
00050482-FNA	C	FLAGON® A 150	1,5 mm	Sin armadura	Negro	1,92	20 m x 2,10 m	42	966 / 23	10,85

IMPERMEABILIZACIÓN SINTÉTICA EN TPO ARMADURA DE VELO DE VIDRIO

FAMILIA - 0102

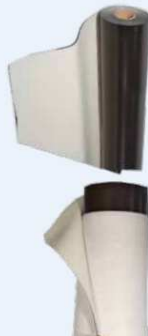

Código	Clase Logística	Producto	Descripción				UNIDAD DE VENTA: ROLLO			€/m ²
			Espesor	Armadura	Cara Superior Cara inferior	Peso/m ²	Rollo	m ² /rollo	palet: m ² /rollos	
00050726-FGF	C	FLAGON EP/PV 120	1,2 mm	Velo de vidrio	Gris arena Negro	1,15	25 x 2,10 m	52,5	1207,5 / 23	8,64
00050730-FGF		FLAGON EP/PV 150	1,5 mm			1,40	20 x 2,10 m	42	966 / 23	10,51
00050738-FGF		FLAGON EP/PV 180	1,8 mm			1,68	20 x 2,10 m	42	756 / 18	12,60
00050742-FGF		FLAGON EP/PV 200	2,0 mm			1,85	20 x 2,10 m	42	756 / 18	13,87
00050744-FGF		FLAGON EP/PV F 120	1,2 mm	Velo de vidrio	Gris arena Tejido no tejido	1,35	25 m x 2,10 m	52,5	630 / 12	12,47
00050752-FGF		FLAGON EP/PV F 150	1,5 mm			1,60	20 m x 2,10 m	42	504 / 12	14,15
00050756-FGF		FLAGON EP/PV F 180	1,8 mm			1,88	20 m x 2,10 m	42	754 / 18	15,59
00050764-FGF		FLAGON EP/PV F 200	2,0 mm			2,05	20 m x 2,10 m	42	754 / 18	16,87

ARMADURA DE RED DE POLIÉSTER



Código	Clase Logística	Producto	Descripción				UNIDAD DE VENTA: ROLLO			€/m ²	
			Espesor	Armadura	Cara Superior Cara inferior	Peso/m ²	Rollo	m ² /rollo	palet: m ² /rollos		
00050540-FGF	A	FLAGON EP/PR 120	1,2 mm	Red de poliéster	Gris arena Negro	1,15	25 m x 1,05 m	26,25	1207,5 / 46	9,28	
00050526-FGF						1,15	25 m x 2,10 m	52,50	1207,5 / 23		
00050622-FGF		FLAGON EP/PR 150				1,5 mm	1,40	20 m x 1,05 m	21	966 / 46	11,19
00051624-FGF							1,40	20 m x 2,10 m	42	966 / 23	
00050722-FGF		FLAGON EP/PR 180				1,8 mm	1,68	20 m x 1,05 m	21	756 / 36	13,35
00050724-FGF							1,68	20 m x 2,10 m	42	756 / 18	
00097088-FGF		FLAGON EP/PR 200				2,0 mm	1,85	20 m x 1,05 m	21	756 / 36	14,57
00051798-FGF							1,85	20 m x 2,10 m	42	756 / 18	





00099551-FGF	C	FLAGON EP/PR V 150	1,5 mm	Red de poliéster + Fibra de vidrio		1,4	20 m x 2,10 m	42	966 / 23	12,09
00102173-FGF		FLAGON EP/PR V 180	1,8 mm			1,68	20 m x 2,10 m	42	756 / 18	14,67
00107976-FGF		FLAGON EP/PR V 200	2,0 mm			1,85	20 m x 2,10 m	42		16,50
00050508-FGF		FLAGON EP/PR F 120	1,2 mm	Red de poliéster	Gris arena Tejido no tejido	1,35	25 m x 2,10 m	52,5	630 / 12	13,24
00050516-FGF		FLAGON EP/PR F 150	1,5 mm			1,60	20 m x 2,10 m	42		16,66
00051759-FGF		FLAGON EP/PR F 180	1,8 mm			1,88	20 m x 2,10 m	42		16,75
00050504-FGF		FLAGON EP/PR F 200	2,0 mm			2,05	20 m x 2,10 m	42		17,76

ENERGY PLUS

Código	Clase Logística	Producto	Descripción			UNIDAD DE VENTA: ROLLO				€/m ²
			Espesor	Armadura	Cara Superior Cara inferior	Peso/m ²	Rollo	m ² /rollo	palet: m ² /rollos	
00050526-RAL9016	C	FLAGON EP/PR 120 ENERGY PLUS	1,2 mm	Red de poliéster	Blanco Blanco	1,35	25 m x 2,10 m	52,5	1207,5 / 23	10,96
00051624-RAL9016		FLAGON EP/PR 150 ENERGY PLUS	1,5 mm			1,40	20 m x 2,10 m	42	966 / 23	13,32
00110274-RAL9016		FLAGON EP/PR 180 ENERGY PLUS	1,8 mm			1,68	20 m x 2,10 m	42	756 / 18	15,12
00051798-RAL9016		FLAGON EP/PR 200 ENERGY PLUS	2,0 mm			2,05	20 m x 2,10 m	42	16,74	
00099551-RAL9016		FLAGON EP/PR V 150 ENERGY PLUS	1,5 mm	Doble armadura: malla de poliéster y fibra de vidrio		1,40	20 m x 2,10 m	23	966 / 23	13,72
00102173-RAL9016		FLAGON EP/PR V 180 ENERGY PLUS	1,8			1,68	20 m x 2,10 m	18	756 / 18	16,51
00107976-RAL9016		FLAGON EP/PR V 200 ENERGY PLUS	2,0			1,85	20 m x 2,10 m	18	18,40	

IMPERMEABILIZACIÓN DE PUNTOS SINGULARES

FAMILIA - 0102

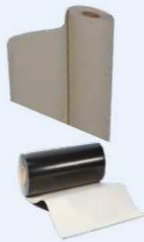

Código	Clase Logística	Producto	Descripción			UNIDAD DE VENTA: ROLLO				€
			Espesor	Armadura	Cara Superior Cara inferior	Peso/m ²	Rollo	m ² /rollo	palet: m ² /rollos	
00050780-FGF	C	FLAGON EP/S 150	1,5 mm	Sin armadura	Gris claro Gris oscuro	1,40	20 m x 1,05 m	21	966 / 46	12,21 €/m ²
00051219-FGF		TIRAS DE FLAGON EP/PV 150	1,5 mm	Velo de vidrio		1,40	20 m x 0,15 m	4	-	2,24 €/ml

PROTECCIÓN PARA PASILLOS TÉCNICOS

FAMILIA - 0102



Código	Clase Logística	Producto	Descripción			UNIDAD DE VENTA: ROLLO				€/m ²
			Espesor	Armadura	Cara Superior Cara inferior	Peso/m ²	Rollo	m ² /rollo	palet: m ² /rollos	
00050784-FNA	C	FLAGON TPO WALKWAY	1,8 mm	SA	Negro	1,68	20 m x 1 m	20	460 / 23	19,48

ACCESORIOS TPO**ADHESIVOS**

FAMILIA - 0402



Código	Clase Logística	Producto	Definición	Medidas	UNIDAD DE VENTA	€/Envase
00099876	C	FLEXOCOL A 89	Adhesivo para superficies horizontales en PVC y TPO	12 L	Bidón 12 L	175,08
00104253		FLEXOCOL TPO	Adhesivo para superficies verticales en TPO	6 L	Lata 6 L	83,86





FIJACIÓN PERIMETRAL

FAMILIA - 0402



Código	Clase Logística	Producto	Medidas	UNIDAD DE VENTA	€/Caja
00102455	C	BARRA PERFORADA EN CHAPA ZINCADA 	3 m	Cajas de 10 uds.	86,4
00051676		JUNTA ANTIPUNZONAMIENTO FLAG 		Cajas de 50 uds.	15,00

FAMILIA - 0402



Código	Clase Logística	Producto	Color	UNIDAD DE VENTA	€/Rollo
00053278-FAR	C	FLAGFIL TPO	color naranja	Rollo 200 m	117,20

FAMILIA - 0402





Código	Clase Logística	Producto	Medidas	UNIDAD DE VENTA	€/Caja
00102125-RAL7012	C	PERFIL PIRAMIDAL TPO	3 ml	Cajas de 10 Uds.	212,63

PLANCHA COLAMINADA

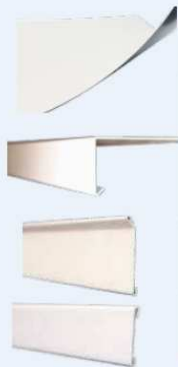
FAMILIA - 0402

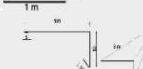







Código	Clase Logística	Producto	Definición	Medidas	UNIDAD DE VENTA	€/Ud.
000101060-FGF	C	PLANCHA COLAMINADA EN TPO 	1,8 mm de espesor. Sin Armadura, para acabados en la cubierta	1 m x 2 m	Plancha	40,09 (m ²)
00051531-FGF		PERFIL PERIMETRAL EN TPO 	Desarrollo 16,6 cm	3 m	Cajas de 10 uds.	235,00 (caja)
00051375-FGF		PERFIL A PARED EN TPO 	Desarrollo 6,5 cm	2 m		74,00 (caja)
00051346-FGF		PLETINA DE FIJACIÓN EN TPO 	Desarrollo 5 cm	2 m		57,00 (caja)

ELEMENTOS PREFABRICADOS

FAMILIA - 0402



Código	Clase Logística	Producto	Esquema	Color	UNIDAD DE VENTA: CAJA	€/Caja
00050331-FGF	C	ÁNGULO DE 90° FLAGON® 145 INTERNO TPO 	Gris arena	Cajas de 20 uds.		51,60
00050261-FGF		ÁNGULO DE 90° FLAGON® 145 EXTERNO TPO 				82,40
00050319-FGF		ÁNGULO DE 90° FLAGON® 95 INTERNO TPO 				39,80
00050255-FGF		ÁNGULO DE 90° FLAGON® 95 EXTERNO TPO 				44,40
00050249-FGF		ÁNGULO CÓNICO FLAGON® EN TPO 				48,20
00050335-FGF		ÁNGULO ONDA FLAGON® EN TPO 				42,80







		DESAGÜES PARA PLUVIALES TPO						
	00050241-FGF	C	f 40		Gris arena	Cajas de 10 uds.	73,00	
	00050251-FGF		f 60				73,00	
	00050287-FGF		f 75				102,10	
	00050372-FGF		f 80				102,10	
	00050327-FGF		f 90				129,00	
	00050392-FGF		f 100				129,00	
	00050309-FGF		f 110				129,00	
	00050355-FGF		f 125				195,90	
	00050378-FGF		f 140				195,90	
	00050412-FGF		f 150				195,90	
	00050414-FGF		f 160				195,90	
	00050416-FGF		f 200				205,30	
	00051069-RAL7047		PARAGRAVAS CON ASTA UNIVERSAL					35,80
	00051055		PARAHOJAS UNIVERSAL					25,50
00051431-FGF	ENLACE CÓNICO FLAGON® TPO		Gris arena	36,50				
		DESAGÜE LATERAL CIRCULAR TPO						
	00050702-FGF	C	f 60		Gris arena	Cajas de 10 uds.	233,60	
	00050692-FGF		f 75				236,30	
	00051663-FGF		f 90				243,40	
	00050696-FGF		f 110				257,80	
	00050760-FGF		DESAGÜE LATERAL RECTANGULAR TPO	65 x 100 mm				144,00
	00050766-FGF		DESAGÜE LATERAL RECTANGULAR TPO	100 x 100 mm				166,00
	00051424-RAL7047		ENLACE PARA DESAGÜE ANGULAR	D80 65 x 100 mm				34,60
	00051421-RAL7047			D80 100 x 100 mm				36,50
	00051687-RAL7047			D100 65 x 100 mm				34,60
	00050718-RAL7047			D100 100 x 100 mm				36,50
00098385-RAL7047	PARAHOJAS PARA DESAGÜE ANGULAR	170 x 135 mm		31,60				
00050950-FGF	EXHALADOR DE VAPOR FLAGON® EN TPO	h 160 mm		151,20				
00051027-FGF		h 240 mm		96,40				
00051037-FGF		h 400 mm		173,27				
	00051621	TAPA PARA EXHALADOR	Estándar		19,20			
	00051622		Estraer		113,10			



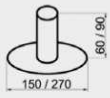

		ENLACE CIRCULAR FLAGON® EN TPO					
	00050426-FGF	C	f 30		Gris arena	Cajas de 10 uds.	32,80
	00050480-FGF		f 40				
	00050514-FGF		f 60				
	00050566-FGF		f 80				
	00050638-FGF		f 100				
	00050654-FGF		f 120				
	00050706-FGF		f 140				
	00050700-FGF		f 160				
	00051430-FGF		ENLACE ELEMENTOS PASANTES EN TPO				60,10

ACCESORIOS PUESTA EN OBRA

FAMILIA - 0402

Código	Clase Logística	Producto	UNIDAD DE VENTA	€/Ud.
00051716-FGF	C	PASTA FLAGON® TPO	Lata 3 L	63,15 (Lata)
00051526		DILUYENTE THF		39,94 (Lata)
00051398		DIFUSOR THF	Unidad	13,65 (Ud.)
00051335		DIFUSOR TPO LÍQUIDO		18,64 (Ud.)
00051434		FRESADORA		15,14 (Ud.)
00051298		WELDING TESTER	19,75 (Ud.)	
00051444		RODILLO DE CAUCHO TPO	214,80 (Ud.)	
00102191		FLAGON CLEANER TPO	Lata 3 L	33,27 (Lata)

IMPERMEABILIZACIÓN SINTÉTICA EN TPO PARA OBRA CIVIL
OBRAS HIDRÁULICAS

FAMILIA - 0102

Código	Clase Logística	Producto	Descripción				UNIDAD DE VENTA: ROLLO				€/m²
			Espesor	Armadura	Cara Superior Cara inferior	Peso/m²	Rollo	m²/rollo	palet: m²/rollos		
00050790-FVN	C	FLAGON® GEO P 120	1,2 mm	Composite	Verde claro Negro	1,26	25 m x 2,10 m	52,5	1207,50	8,41	
00050812-FVN		FLAGON® GEO P 150	1,5 mm			1,58	20 m x 2,10 m	42	966	10,20	
00051771-FVN		FLAGON® GEO P 180	1,8 mm			1,90	20 m x 2,10 m	42	756	12,22	
00050820-FVN		FLAGON® GEO P 200	2,0 mm			2,10	20 m x 2,10 m	42	756	13,35	

BALSAS DE AGUA POTABLE

FAMILIA - 0102

Código	Clase Logística	Producto	Descripción				UNIDAD DE VENTA: ROLLO				€/m²
			Espesor	Armadura	Cara Superior Cara inferior	Peso/m²	Rollo	m²/rollo	palet: m²/rollos		
00050794-FVN	C	FLAGON® GEO P AT 120	1,2 mm	Malla de fibra de vidrio	Verde Negro	1,26	25 m x 2,10 m	52,5	1207,5	8,40	
00050818-FVN		FLAGON® GEO P AT 150	1,5 mm			1,58	20 m x 2,10 m	42	966	10,62	





Impermeabilización líquida

**PRODUCTOS IMPERMEABILIZANTES: PROTECCIÓN Y REPARACIÓN
 IMPERMEABILIZANTE CAUCHO ACRÍLICO. REIMPERMEABILIZACIÓN DE AZOTEAS
 Y REPARACIÓN DE CUBIERTAS**

FAMILIA - 0103



Código	Clase Logística	Producto	Definición	Colores	UNIDAD DE VENTA: ENVASE		Consumo	€/Kg
					Envase	Palet: Kg/Envases		
00110707-RAL9010	B	CAMPOLIN® BLANCO 20 Kg	Revestimiento elástico impermeable a base de copolímeros acrílicos	Blanco	20 Kg	660 / 33		3,01
00110707-RAL7004	A	CAMPOLIN® GRIS 20 Kg		Gris	20 Kg			
00110707-RAL3002		CAMPOLIN® ROJO 20 Kg		Rojo	20 Kg			
00110707-RAL8023	B	CAMPOLIN® TEJA 20 Kg		Teja	20 Kg			
00110717-RAL9010	B	CAMPOLIN® FIBER BLANCO 5 KG	Revestimiento elástico impermeable con fibra de polipropileno incorporada que le confiere alta resistencia mecánica	Blanco	5 Kg	480 / 96	1,8 Kg./m ² a 2,2 Kg./m ² en 3 capas	4,13
00110719-RAL9010		CAMPOLIN® FIBER BLANCO 20 Kg			20 Kg	660 / 33		3,57
00110717-RAL7004	A	CAMPOLIN® FIBER GRIS 5 Kg		Gris	5 Kg	480 / 96		4,13
00110719-RAL7004		CAMPOLIN® FIBER GRIS 20 Kg			20 Kg	660 / 33		3,57
00110717-RAL3002		CAMPOLIN® FIBER ROJO 5 Kg		Rojo	5 Kg	480 / 96		4,13
00110719-RAL3002		CAMPOLIN® FIBER ROJO 20 Kg			20 Kg	660 / 33		3,57
00110717-RAL8023	B	CAMPOLIN® FIBER TEJA 5 Kg		Teja	5 Kg	480 / 96		4,13
00110719-RAL8023		CAMPOLIN® FIBER TEJA 20 Kg			20 Kg	660 / 33		3,57
00110717-RAL9004	C	CAMPOLIN® FIBER NEGRO 5 Kg		Negro	5 Kg	480 / 96		4,13
00110719-RAL9004		CAMPOLIN® FIBER NEGRO 20 Kg			20 Kg	660 / 33		3,57
00110717-RAL6010		Verde		CAMPOLIN® FIBER VERDE 5 Kg	5 Kg	480 / 96		4,13
00110719-RAL6010				CAMPOLIN® FIBER VERDE 20 Kg	20 Kg	660 / 33		3,57

**IMPERMEABILIZACIÓN, PROTECCIÓN Y RECUBRIMIENTO DE FOSOS DE ASCENSOR,
 ALJIBES DEPÓSITOS Y ESTRUCTURAS DE HORMIGÓN**

FAMILIA - 0103



Código	Clase Logística	Producto	Definición	Colores	UNIDAD DE VENTA: ENVASE			Consumo	€/Kg	€/Kg kit 36 kg
					Envase	Unidad de venta	Cantidad/palet			
00071448	A	TEXALASTIC A	Mortero impermeable y flexible bicomponente	Blanco	10 Kg	Garrafa	48 envases	1,2 a 1,6 Kg/m ² en 2 o 3 capas	7,86	3,00
00071449-BLA		TEXALASTIC B			26 Kg	Saco	48 sacos	1,2 a 1,6 Kg/m ² por capa en 2 o 3 capas	1,19	

**IMPERMEABILIZACIÓN DE PETOS, PUNTOS DE ENCUENTRO, ZONAS DE DIFÍCIL
 ACCESO Y JARDINERAS SIN FUEGO**

FAMILIA - 0103



Código	Clase Logística	Producto	Definición	Colores	UNIDAD DE VENTA: ENVASE		Consumo	€/Kg
					Envase	Cantidad/palet		
00114411	A	TEXTOP	Resina de impermeabilización de bitumen poliuretano	Negro	2,5 Kg	315 Kg/ 126 botes	2 capas 900 g/m ² +700 g/m ²	12,07
00101686					5 Kg	300 Kg/ 60 botes		10,91
00101687					15 Kg	450 Kg/ 30 botes		9,88



**SISTEMAS DE IMPERMEABILIZACIÓN LÍQUIDA (SIL) DE POLIURETANO****IMPRIMACIONES**

FAMILIA - 0103



Código	Clase Logística	Producto	Definición	Colores	UNIDAD DE VENTA: ENVASE		Consumo	€/Kg
					Envase	Palet: kgs/botes		
00071441	C	TEXPRIMER A+B	Imprimación epoxi base agua bicomponente para SIL base Poliuretano	Transparente	3 Kg	432/144 Componente A	100-200 gr/m ²	18,08
00071443					1 Kg	144/144 Componente B		
00071440	B				15 Kg	540/36 Componente A		14,97
00071442					5 Kg	180/36 Componente B		

MEMBRANAS DE POLIURETANO

FAMILIA - 0103



Código	Clase Logística	Producto	Definición	Colores	UNIDAD DE VENTA: ENVASE			Consumo	€/Kg
					Envase	Unidad de Venta	Palet: kgs/botes		
00071444-GRI	C	TEXPUR	Membrana impermeable de poliuretano reactivo, transitable (EOTA P4)	Gris	6 Kg	4 envases	864/144	1,5 a 2 Kg/m ² en dos o más capas	7,52
00071445-GRI	B				25 Kg	1 envase	900/36		6,51
00071444-RO	C			Rojo	6 Kg	4 envases	864/144		7,52
00071445-RO	B				25 Kg	1 envase	900/36		6,51

MEMBRANAS Y CAPAS DE ACABADO ALIFÁTICAS

FAMILIA - 0103



Código	Clase Logística	Producto	Definición	Colores	UNIDAD DE VENTA: ENVASE		Consumo	€/Kg
					Envase	Palet: kgs/botes		
00071434-GRI	B	TEXCAP F	Top Coat resistente a los UV y la abrasión para SIL TEXPUR Intemperie	Gris	5 Kg	625 Kg/ 125 botes	120 - 250 gr/m ² en una o más capas	23,27
00071434-RO	C			Rojo	5 Kg			
00071436	B	TEXCAP FT	Membrana transparente y Top Coat para SIL TEXPUR decorados	Transparente	5 Kg		120-250 gr/m ² en una o más capas	22,05

SISTEMAS DE IMPERMEABILIZACIÓN LÍQUIDA (SIL) DE P.M.M.A

FAMILIA - 0103



Código	Clase Logística	Producto	Definición	Colores	UNIDAD DE VENTA: ENVASE		Consumo	€/Kg
					Envase	Cantidad/palet		
00099153	C	ALSAN® 170	Imprimación PMMA para soportes de hormigón	Transparente	10 Kg	450 Kg / 45 latas	0,4 a 0,8 Kg/m ²	11,43
00099156		ALSAN® 171	Imprimación PMMA para superficies mixtas		10 Kg		0,3 a 0,4 Kg/m ²	11,93
00099150		ALSAN® 172	Imprimación PMMA para el tratamiento de soportes asfálticos		10 Kg		0,3 a 0,4 Kg/m ²	13,19

MEMBRANAS Y MORTERO AUTONIVELANTE DE P.M.M.A

FAMILIA - 0103



Código	Clase Logística	Producto	Definición	Colores	UNIDAD DE VENTA: ENVASE		Consumo	€/Kg
					Envase	Cantidad/palet		
00099162-RAL7032S	C	ALSAN® 770	Membrana de PMMA elástica de curado ultrarápido, resistente UV	Gris 7032S	10 Kg	450 kg / 45 latas	Como membrana técnica aprox. 2.5 kg/m ² Como membrana + capa de acabado 4 kg/m ²	10,73
00099163-RAL7032S	B	ALSAN® 770 TX	Versión tixotrópica de Alsan 770 para petos y puntos de encuentro		10 Kg		Como membrana técnica aprox. 2.50 Kg/m ² Como membrana + capa de acabado 4 Kg/m ²	10,50
00099170-RAL7032S	C	ALSAN® 870 RS	Mortero autonivelador flexible base PMMA		10 Kg + 23 Kg		450 kg/45 latas 1035 Kg/ 45 sacos	4,00 kg/m ²





CAPAS DE ACABADO P.M.M.A

FAMILIA - 0103



Código	Clase Logística	Producto	Definición	Colores	UNIDAD DE VENTA: ENVASE		Consumo	€/Kg
					Envase	Cantidad/palet		
00099188-RAL7032	C	ALSAN® 970 F	Top Coat resistente a los UV y la abrasión para SIL PMMA	Gris Ral 7032	10 Kg	450 kg / 45 latas	Aprox. 0,60 Kg/m ²	13,06
00099189		ALSAN® 970 FT	Top Coat transparente para SIL decorados base PMMA	Transparente	10 Kg		0,60 Kg/m ² a 0,8 Kg/m ²	12,14
00099183-RAL7016		ALSAN® 972 F	Top Coat resistente al tráfico rodado para SIL PMMA	Gris Ral 7016	15 Kg	675 kg / 45 latas	3,5-4 Kg/m ²	6,76

ARMADURAS

FAMILIA - 0403



Código	Clase Logística	Producto	Definición	Colores	UNIDAD DE VENTA: ROLLO		€/ml
					Rollo	Rollo/palet	
00071458	A	TEXTIL	Armadura de refuerzo de 60 gr. de poliéster no tejido y punzonado y recubierta por polímeros utilizada en los sistemas de impermeabilización, base Acrílica, Poliuretano y TEXTOP	Blanco	50 m x 0, 20 m	315	0,36
00071459					50 m x 1 m	70	1,72
00041563	C	ALSAN® VELO P 105	Armadura de refuerzo de poliéster punzonado de alta densidad para SIL PMMA	Blanco	50 m x 1,05 m	-	4,80
00041559		ALSAN® VELO P 26			50 m x 0,26 m	-	1,24
00041557		ALSAN® VELO P 15			50 m x 0,15 m	-	0,74

ACCESORIOS SIL POLIURETANO Y P.M.M.A.

FAMILIA - 0403



Código	Clase Logística	Producto	Definición	Colores	UNIDAD DE VENTA: ENVASE		€/Kg
					Envase	Consumo	
00011558	C	SILICA FINA	Arena para implementar en la última capa de los sistemas de impermeabilización Líquida para reducir el riesgo de deslizamiento	Arena	Bolsa de 25 kg Granometría 0,5 - 0,7 mm	250 g/m ² en cemento u hormigón	0,88
00011557		SILICA GRUESA		Arena			
00110660-GRE	B	PIZARRILLA	Bolsas de pizarrilla, para acabado en los sistemas de impermeabilización	Gris	Saco de 5 kg		1,43
00110660-ROO				Rojo			
00110660-VES				Verde			
00110660-ZWA				Negro			
00110660-WIT				Blanco			
00100125	C	ALSAN DECO CHIPS*	Escamas de acetato de polivinilo para personalizar los SIL ALSAN®	Varios	Bolsa de 2 Kg		20, 25
00011561	B	ALSAN® DISOLVENTE V	Disolvente para productos base poliuretano		Lata 1L Palet 240 L		11,55
00071460		TEKAT	Reactivo inductor acelerante del poliuretano reactivo		540 latas		15,12
00099193	B	ALSAN® 070	Reactivo que contiene peróxido de dibenzilo, se utiliza como catalizador para las resinas bicomponente de base PMMA		Bolsa 100 g	Depende de la temperatura	37,80
00100769	A	ALSAN® 071	Fibra sintética diseñada para aumentar la tixotropía de resinas de la gama ALSAN® 770		Envase 1 Kg	2-3 % del peso de la resina	63,00
00100768	C	ALSAN® 076 1L	Limpiador para resinas base PMMA		12 latas de 1L		8,40
00100371		ALSAN® 076 10L		Lata 10 L		5,25	





Aislamiento térmico

XPS: POLIESTIRENO EXTRUÍDO



FAMILIA - 0201



Código	Clase Logística	Producto	Dimensiones mm	Espesor mm	RD	Unidades/paquetes	m ² /palet	m ² /paquete	€/m ²
00104671	A	XPS SL	1250 x 600 (0,75 m ²)	30	0,90	14 paneles/paquete	126,00	10,50	8,01
00104672				40	1,20	10 paneles/paquete	90,00	7,50	10,68
00104673				50	1,50	8 paneles/paquete	72,00	6,00	13,35
00104674				60	1,80	7 paneles/paquete	63,00	5,25	16,02
00105384	C			70	1,95	6 paneles/paquete	54,00	4,50	18,69
00104675	A			80	2,25	5 paneles/paquete	45,00	3,75	21,36
00104676				100	2,80	4 paneles/paquete	36,00	3,00	26,70
00104677				C	120	3,35	3 paneles/paquete	31,50	2,25

FAMILIA - 0201



Código	Clase Logística	Producto	Dimensiones mm	Espesor mm	RD	Unidades/paquetes	m ² /palet	m ² /paquete	€/m ²
00104715	A	XPS CR	1250x600 (0,75 m ²)	30	0,90	14 paneles/paquete	126,00	10,50	7,02
00104716				40	1,20	10 paneles/paquete	90,00	7,50	9,36
00104717				50	1,50	8 paneles/paquete	72,00	6,00	11,70
00104718				60	1,80	7 paneles/paquete	63,00	5,25	14,04
00104719	C			80	2,25	5 paneles/paquete	45,00	3,75	18,72
00105408				100	2,80	4 paneles/paquete	36,00	3,00	23,40

FAMILIA - 0201



Código	Clase Logística	Producto	Dimensiones mm	Espesor mm	RD	Unidades/paquetes	m ² /palet	m ² /paquete	€/m ²
00105399	A	XPS TR	1250x600 (0,75 m ²)	40	1,20	10 paneles/paquete	90,00	7,50	11,28
00105400				50	1,50	8 paneles/paquete	72,00	6,00	14,10
00105401				60	1,80	7 paneles/paquete	63,00	5,25	16,92
00105404				80	2,25	5 paneles/paquete	45,00	3,75	22,56
00105405				C	100	2,80	4 paneles/paquete	36,00	3,00

FAMILIA - 0201



Código	Clase Logística	Producto	Dimensiones mm	Espesor mm	RD	Unidades/paquetes	m ² /palet	m ² /paquete	€/m ²
00105423	A	XPS CW	2600x600 (1,56 m ²)	30	0,90	14 paneles/paquete	262,08	21,84	7,02
00105424				40	1,20	10 paneles/paquete	187,20	15,60	9,36
00105425				50	1,50	8 paneles/paquete	149,76	12,48	11,70
00105429				60	1,80	7 paneles/paquete	131,04	10,92	14,04
00105427				80	2,25	5 paneles/paquete	93,60	7,80	18,72
00105430				100	2,80	4 paneles/paquete	74,88	6,24	23,40
00106647	C			120	3,35	3 paneles/paquete	65,52	4,68	28,08



Código	Clase Logística	Producto	Dimensiones mm	Espesor mm	RD	Unidades/paquetes	m ² /palet	m ² /paquete	€/m ²
00104693	A	XPS PM	1250x600 (0,75 m ²)	30	0,90	14 paneles/paquete	126,00	10,50	7,02
00104694				40	1,20	10 paneles/paquete	90,00	7,50	9,36
00104695				50	1,50	8 paneles/paquete	72,00	6,00	11,70
00104696				60	1,80	7 paneles/paquete	63,00	5,25	14,04
00104697				80	2,25	5 paneles/paquete	45,00	3,75	18,72
00105437				C	100	2,80	4 paneles/paquete	36,00	3,00



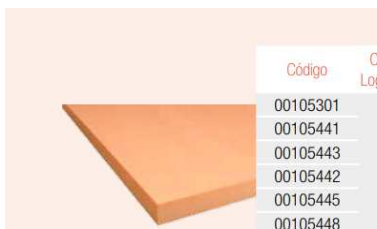

FAMILIA - 0201

Código	Clase Logística	Producto	Dimensiones mm	Espesor mm	RD	Unidades/paquetes	m ² /palet	m ² /paquete	€/m ²
00105301	C	XPS CB	1250x600 (0,75 m ²)	30	0,90	14 paneles/paquete	126,00	10,50	9,60
00105441				40	1,20	10 paneles/paquete	90,00	7,50	12,80
00105443				50	1,50	8 paneles/paquete	72,00	6,00	16,00
00105442				60	1,80	7 paneles/paquete	63,00	5,25	19,20
00105445				80	2,25	5 paneles/paquete	45,00	3,75	25,60
00105448				100	2,80	4 paneles/paquete	36,00	3,00	32,00



FAMILIA - 0201

Código	Clase Logística	Producto	Dimensiones mm	Espesor mm	RD	Unidades/paquetes	m ² /palet	m ² /paquete	€/m ²
00104699	C	XPS 500	1250x600 (0,75 m ²)	40	1,20	10 paneles/paquete	90,00	7,50	12,24
00104700				50	1,50	8 paneles/paquete	72,00	6,00	15,30
00104701				60	1,80	7 paneles/paquete	63,00	5,25	18,36
00104702				80	2,25	5 paneles/paquete	45,00	3,75	24,48
00104703				100	2,80	4 paneles/paquete	36,00	3,00	30,60

LOSETA AISLANTE Y DRENANTE

FAMILIA - 0203

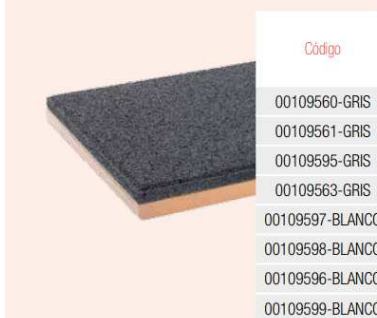

Código	Clase Logística	Producto	Dimensiones mm	Espesor mm	m ² /baldosa	UNIDAD DE VENTA: PALET		€/m ²
						baldosa/palet	m ² /palet	
00109560-GRIS	A	TEXLOSA 40 / 35 R GRIS	600 x 600	40 (a) + 35 (mf)	0,36	44	15,84	23,24
00109561-GRIS	B	TEXLOSA 50 / 35 R GRIS				40	14,40	25,43
00109595-GRIS		TEXLOSA 60 / 35 R GRIS				40	14,40	27,62
00109563-GRIS		TEXLOSA 80 / 35 R GRIS				40	14,40	32,03
00109597-BLANCO	C	TEXLOSA 40 / 35 R BLANCA				40	14,40	26,26
00109598-BLANCO		TEXLOSA 50 / 35 R BLANCA				36	12,96	29,26
00109596-BLANCO		TEXLOSA 60 / 35 R BLANCA	36	12,96	31,67			
00109599-BLANCO		TEXLOSA 80 / 35 R BLANCA	36	12,96	36,02			

POLIISOCIANURATO: AISLADECK®

FAMILIA - 0202

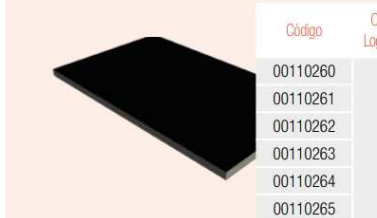

Código	Clase Logística	Producto	Dimensiones mm	Espesor mm	UNIDAD DE VENTA: PAQUETE			€/m ²
					Paquete	m ² /paquete	palet: m ² /paquetes	
00110260	C	AISLADECK® BV Panel Soldable velo de vidrio bituminado en cara superior	2500 x 1200	25	20 paneles	60	300 / 5	12,77
00110261				30	16 paneles	48	240 / 5	13,52
00110262				40	12 paneles	36	180 / 5	16,35
00110263				50	10 paneles	30	150 / 5	18,96
00110264				60	8 paneles	24	120 / 5	21,86
00110265				70	7 paneles	21	105 / 5	24,84

Aislamiento mineral



TERMITA®



FAMILIA - 0204

Código	Clase Logística	Unidad de venta	Capacidad	Cantidad	Acondicionamiento	€
MICRON VERMICULITA Nº 0						
00110431	C	Saco de papel	125 l	1	Unidad	22 (Saco)
00110431		Saco de papel	125 l	18 sacos	Palet	21,45 (Saco)
00110806		Big-Bag	1.200 l	1	Unidad	213,15 (Big Bag)
SUPERFINE VERMICULITA Nº 1						
00111008	A	Saco de papel	100 l	36 sacos	Palet	13,35 (Saco)
00110432	C	Saco de papel	125 l	1	Unidad	17,80 (Saco)
00110432	A	Saco de papel	125 l	20 sacos	Palet	18,65 (Saco)
00110807	C	Big-Bag	1,200 l	1	Unidad	182,70 (Big Bag)





FINE VERMICULITA Nº 2						
00110429	C	Saco de papel	125 l	1	Unidad	19,15 (Saco)
00110594	A	Saco de papel	100 l	36 sacos	Palet	13,60 (Saco)
00110429	C	Saco de papel	125 l	18 sacos	Palet contenedor	20,65 (Saco)
00110429	A	Saco de papel	125 l	20 sacos	Palet	19,90 (Saco)
00110598	A	Big-Bag	1.200 l	1	Unidad	195,30 (Big Bag)
00110578	C	3 Big-Bag	1.000 l	3 Big-Bag	Palet	402,00 (Palet)
00110810	A	A granel	Cisterna		L	1,47 (L)
MEDIUM VERMICULITA Nº3						
00110595	A	Saco de papel	100 l	36 sacos	Palet	15,50 (Saco)
00110430		Saco de papel	125 l	1	Unidad	21,80 (Saco)
00110430	C	Saco de papel	125 l	18 sacos	Palet contenedor	23,00 (Saco)
00110430		Saco de papel	125 l	20 sacos	Palet	22,70 (Saco)
00110600	A	Big-Bag	1.000 l	3 Big-Bag	Palet	469,20 (Palet)
00110808	C	Big-Bag	1.200 l	1	Unidad	220,50 (Big Bag)
00110895	A	A granel				1,85 (L)



Aislamiento acústico



AISLAMIENTO ACÚSTICO SINTÉTICO AL RUIDO AÉREO

FAMILIA - 0301

Código	Clase Logística	Producto	Definición	Gramaje Kg/m ²	Espesor mm	UNIDAD DE VENTA: ROLLO			€/m ²
						Rollo	m ² /rollo	palet: m ² / rollos	
00070808	B	TECSOUND® 35	Lámina sintética insonorizante	3,5	1,75	8 m x 1,22 m (r)	9,76	234,24 / 24	5,51
00070820	A	TECSOUND® 50		5	2,5	6 m x 1,22 m (r)	7,32	175,68 / 24	6,86
00070843		TECSOUND® 70		7	3,5	5 m x 1,22 m (r)	6,10	146,4 / 24	8,36
00070842		TECSOUND® 100		10	5	4 m x 1,2 m (r)	4,8	100,8 / 24	11,18
00070836	B	TECSOUND® LAM 100*	Lámina sintética insonorizante autoadhesiva	10	5	1 m x 1,2 m (p)	1,2 (p)	90/75	11,74
00070840		TECSOUND® SY 35		3,5	1,75	8,05 m x 1,22 m (r)	9,82	235,68 / 24	6,86
00070807	A	TECSOUND® SY 50		5	2,5	6,05 m x 1,22 m (r)	7,38	177,12 / 24	7,69
00070828		TECSOUND® SY 70		7	3,5	5,05 m x 1,22 m (r)	6,16	147,84 / 24	9,62
00070830		TECSOUND® S 100	Lámina sintética insonorizante autoadhesiva y en placas	10	5	4 m x 1,2 m (r)	4,8	100,8 / 21	11,51
00070813	B	TECSOUND® S LAM 50*		5	2,5	1 m x 1,2 m (p)	1,2	180/150	7,32
00070826		TECSOUND® S LAM 100*		10	5	1 m x 1,2 m (p)	1,2	90/75	12,08



Código	Clase Logística	Producto	Definición	Gramaje Kg/m ²	Espesor mm	UNIDAD DE VENTA: ROLLO			€/m ²
						Rollo	m ² /rollo	palet: m ² / rollos	
00070801	A	TECSOUND® FT 40	Complejo insonorizante formado por lámina TECSOUND® y fieltro poroso	4,1	12	6 m x 1,20 m (r)	7,20	86,40 / 12	9,42
00070805		TECSOUND® FT 55		5,6	12,5	5,50 m x 1,20 m (r)	6,60	79,20 / 12	10,32
00070802		TECSOUND® FT 75		7,6	14	5,50 m x 1,20 m (r)	6,60	79,20 / 12	11,36
00070794	B	TECSOUND® 2FT 80	Complejo insonorizante formado por lámina TECSOUND® entre dos fieltros porosos	8,2	24	5,50 x 1,20 m (r)	6,60	39,6 / 6	16,18
00070804		TECSOUND® FT 55 AL	Complejo insonorizante formado por lámina TECSOUND® acabada en aluminio y fieltro poroso	5,5	12,5	5,50 m x 1,20 m (r)	6,60	79,20 / 12	14,40
00115472		TECSOUND® TUBE	Complejo insonorizante formado por lámina TECSOUND® y geotextil de poliéster	3,75	4,75	8 m x 0,4 m	3,2	153,6 / 48	5,05 (ml)





ACCESORIOS

FAMILIA - 0301



Código	Clase Logística	Producto	Definición	Gramaje Kg/m ²	Espesor mm	UNIDAD DE VENTA: CAJA			€/ml
						Rollo	ml/caja	m ² /palet	
00070827	C	TECSOUND® S50 BAND 50	Banda sintética insonorizante autoadhesiva	5	2,5	6 m x 0,05 m (r)	72 ml	2.880 ml	1,26

FAMILIA - 0404



Código	Clase Logística	Producto	Definición	Aplicación	UNIDAD DE VENTA	€/Ud.
00071426	C	FIJACIÓN PTH 70		Fijación para TECSOUND® FT y 2 FT	Cajas de 250 uds.	0,12
00071427	A	FIJACIÓN PTH 90				0,14
00071428	C	FIJACIÓN PTH 120				0,15

AISLAMIENTO ACÚSTICO BITUMINOSO AL RUIDO AÉREO

FAMILIA - 0302



Código	Clase Logística	Producto	Definición	Rollo	Palet	€/m ²
00111386	A	INSOPLAST® 3 KG	Membrana acústica de betún modificado en rollo	1 m x 14 m	378 m ² / 27 rollos	3,08
00111388		INSOPLAST® 6 KG		1 m x 7 m	189 m ² / 27 rollos	4,81
00111389		INSOPLAST® AA 6	Membrana acústica autoadhesiva de betún modificado en rollo	1 m x 7 m	189 m ² / 27 rollos	6,67

FAMILIA - 0302



Código	Clase Logística	Producto	Definición	Rollo	palet: m ² /rollos	€/m ²
00110570		INSOFLEX®	Membrana acústica de betún modificado adherida a un fieltro poroso	1 m x 5 m	60 m ² / 12 rollos	8,03

AISLAMIENTO AL RUIDO DE IMPACTO

FAMILIA - 0304

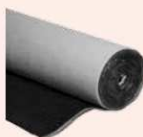

Código	Clase Logística	Producto	Definición	Espesor mm	UNIDAD DE VENTA: ROLLO			€/m ²
					Rollo	m ² /rollo	palet: m ² /rollos	
00101689	B	TEXFON	Lámina de fieltro de no tejido de poliéster sobre soporte bituminoso	3,4 mm	1 m x 20 m	20	320 / 16	3,64

FAMILIA - 0304

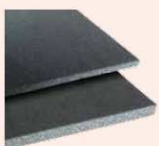

Código	Clase Logística	Producto	Definición	Espesor mm	UNIDAD DE VENTA: ROLLO			€/m ²
					Rollo	m ² /rollo	palet: m ² /rollos	
00071533	A	TEXSIMPACT 5	Lámina de polietileno reticulado de altas prestaciones acústicas	5 mm	2 m x 50 m	100	100 / 1	1,70
00071534		TEXSIMPACT 10		10 mm	2 m x 50 m	100		3,28

FAMILIA - 0304



Código	Clase Logística	Producto	Definición	Espesor mm	UNIDAD DE VENTA: ROLLO			€/m ²
					Rollo	m ² /rollo	palet: m ² /rollos	
00071367	A	TEXSILEN	Láminas de polietileno expandido 100% reciclable	3 mm	1,6 m x 150 m	240	240 / 1	0,42
00071369				5 mm	1,6 m x 100 m	160	160 / 1	0,72

ACCESORIOS

FAMILIA - 0304



Código	Clase Logística	Producto	Definición	Espesor mm	UNIDAD DE VENTA: CAJA			€/ml
					Rollo	ml/caja	ml/palet	
00011275	B	BANDAS DESOLIDARIZACIÓN AUTOADHESIVAS TEXFON	Bandas de espuma de polietileno de célula cerrada autoadhesivas	3 mm	50 m x 145 mm x 3 mm	200	3200 ml	0,47
00071535		TEXSIMPACT 10 mm BANDA MURO	Bandas de desolidarización de polietileno reticulado para la desolidarización de muros	10 mm	0,11 x 50 x 0,10 ml	450 ml (bolsa 9 rollos)	450 ml	1,28





Acabados de cubierta

CUBIERTA INCLINADA PLACAS ASFÁLTICAS

FAMILIA - 0701



Código	Clase Logística	Producto	Acabado	Armadura	Kg/m ²	UNIDAD DE VENTA: PAQUETE		€/m ²
						m ² /paquete	palet: m ² /placas	
00071397-MAR JASP	B	TEGOLA CANADESE STANDARD	Marrón jaspeado	FV	10,7	3,05	158,6 / 150	18,08
00071397-NEGRO			Negro					
00071397-ROJ JASP			Rojo jaspeado					
00071397-VER JASP			Verde jaspeado					

FAMILIA - 0701



Código	Clase Logística	Producto	UNIDAD DE VENTA	€/Un.
00071404	C	CHIMENEA AIREACIÓN TEGOLA	Cajas de 16 Uds.	17,14 (Chimenea)
00071476		BITUSTICK	Caja con 25 cartuchos de 310 ml	10,24 (Cartucho)

PLACA ONDULADA TEXSAPLACK®

FAMILIA - 0702

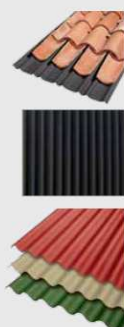

Código	Clase Logística	Producto	Definición	UNIDAD DE VENTA: PALET			€/m ²
				Placa	m ² / placa	palet: m ² /placas	
00109349	A	TEXSAPLACK® BT 230 (150 Un.)	Placa para tejas cerámicas curvas de 23 cm	2 m x 0,99 m	1,98	297 / 150	6,91
00071411		TEXSAPLACK® BT MINI	Placa minionda bajo teja. Admite variedad de tejas	2 m x 0,87 m	1,74	261 / 150	6,97
00071412-ROJO		TEXSAPLACK® STANDARD R	Placas coloreadas para cubiertas y tabiques pluviales, en colores: (Rojo, Marrón y Verde)	2 m x 0,95 m	1,9	285 / 150	7,93
00071412-MARFIL		TEXSAPLACK® STANDARD M		2 m x 0,95 m	1,9	285 / 150	
00071412-VERDE		TEXSAPLACK® STANDARD V		2 m x 0,95 m	1,9	285 / 150	

AUXILIARES TEXSAPLACK®

FAMILIA - 0406



Código	Clase Logística	Producto	Definición	UNIDAD DE VENTA	€/ Ud.
00071413-NEGRO	A	FIJ. CLAVOS NEGRO	Clavos coloreados (negro)	Bolsa de 200 Ud.	0,07 (Pieza)
00071413-ROJO		FIJ. CLAVOS ROJO	Clavos coloreados (rojo)	Bolsa de 200 Ud.	

FAMILIA - 0406

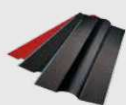

Código	Clase Logística	Producto	Definición	Medidas	UNIDAD DE VENTA	€/ Ud.
00071414-NEGRO	C	CUMBRERA NEGRA	Placa cumbrella negra	1,05 m x 50 cm	Paquete de 5 Ud.	21,42 (Cumbrella)
00071414-ROJO		CUMBRERA ROJA	Placa cumbrella roja		Paquete de 5 Ud.	
00110378 -GRIS		LISTÓN DE PVC	Listón para fijación de Texsaplack	1,2 m	Caja de 20 Ud.	53,21 (Caja)

BANDAS AUTOADHESIVAS

FAMILIA - 0101



Código	Clase Logística	Producto	Acabado	Definición	Ancho cm	Armadura	UNIDAD DE VENTA: CAJA		€/rollo
							Rollo	Caja / Rollo / ML	
00010843-TUI	B	SOPRASOLIN® A 30	Terracota	Bandas de impermeabilización autoadhesivas de alta resistencia al desgarro, para la realización de detalles, puentado y aislamiento	30	Politileno laminado cruzado +AL	10 m x 0,30 m	4 / 3m ² / 40	38,90
00010809-GCL			Gris Claro				10 m x 0,30 m	4 / 3m ² / 40	31,74





MEMBRANA TRANSPIRABLE STRATEC II

FAMILIA - 0504



Código	Clase Logística	Producto	Definición	UNIDAD DE VENTA: ROLLO			€/m ²
				Rollo	m ² /rollo	palet: m ² /rollos	
00033952	C	STRATEC II	Membrana sintética, muy resistente y permeable al vapor	50 m x 1,50 m	75	1500 / 20	1,84

CUBIERTA PLANA
BALDOSAS FLOTANTES

FAMILIA - 0703



Código	Clase Logística	Producto	Definición	UNIDAD DE VENTA: PAQUETE		€/m ²
				Presentación	Aplicación	
00033966	C	PRESTIDALLE	Baldosa de madera IPE para cubiertas aptas para tráfico peatonal	Caja de 4 losetas 1 m ² / 36m ² palet	Balcones, patios, cubiertas transitables	95,43
00011309		SOPRADALLE CERAM ANTRACITA	Loseta de cerámica de gris monolítico	Baldosa 60 x 60 cm 0,36 m ² Palet de 50 unidades	Cubiertas y terrazas transitables	90,88
00011307		SOPRADALLE CERAM CREMA				93,21
00011308		SOPRADALLE CERAM GRIS				90,48

SOPORTES ALTA RESISTENCIA

FAMILIA - 0406



Código	Clase Logística	Producto	Altura/mm	UNIDAD DE VENTA: SACO		€/Ud.
				Uds./saco	Sacos/palet	
00071390	C	SOPORTE FIJO 8 mm	8	100	18	0,92
00071391		SOPORTE FIJO 35 mm	35	60	18	1,72
00071392		SOPORTE REGULABLE 40 / 67 mm	40-67	60	18	2,39
00071393		SOPORTE REGULABLE 60 / 90 mm	60-90	50	18	2,46
00071394		SOPORTE REGULABLE 90 / 150 mm	90-150	30	18	2,77
00071395		SOPORTE REGULABLE 150 / 260 mm	150-260	25	18	3,54
00071480		CALA AMORTIGUADORA			120	

SOPREMA

GROUP

www.soprema.es





SIKA

CATÁLOGO DE PRODUCTOS

Descripciones - Presentaciones - Rendimiento

CONSTRUYENDO CONFIANZA





Sikaflex®

LA PERFECTA SOLUCIÓN PARA EL SELLADO Y PEGADO EN EL HOGAR

Cristal · Madera · PVC
Mortero · Aluminio · Cerámica



Madera



PVC



Mortero



Aluminio



Cristal



Cerámica

Materiales

Sikafloor®-300 Rapid Level

MORTERO CEMENTOSO AUTONIVELANTE, DE ENDURECIMIENTO RÁPIDO, PARA INTERIORES
Muy bajas emisiones



SikaTop® Armatec®-110 EpoCem®

Revestimiento anticorrosión y capa de adherencia para las armaduras del hormigón

Sikaguard®-711 ES

Impregnante hidrófugo con autoprotección para el soporte



SikaBond® T-8

Adhesivo elástico e impermeable para pegado de baldosas

Sika Boom® S

Espuma expansiva para fijación, relleno y aislamiento



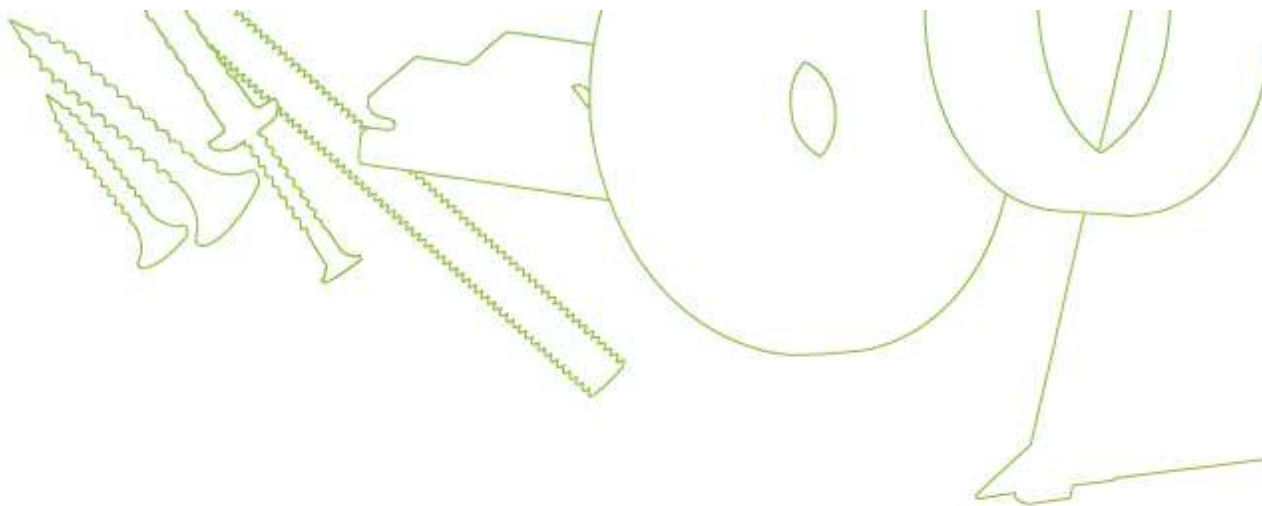

valles
CATÁLOGO



**V**arillas roscadas galvanizadas de m4

tiges filetées galvanisées de m4

m4 galvanized threaded rods



ref	mm	box
903501	1000	100
903521	1500	100
903520	2000	100
903524	3000	100

Varillas roscadas galvanizadas de m6

tiges filetées galvanisées de m6

m6 galvanized threaded rods



ref	mm	box
903510	1000	100
903522	1500	50
903517	2000	50
903523	3000	50

Varillas roscadas galvanizadas de 1000 mm.

tiges filetées galvanisées de 1000 mm.

1000 mm. galvanized threaded rods



ref	métrica	box
903530	m3	250
903531	m5	100
903538	m5/32"	100/bp
903526	m8	50
903545	m10	25
903532	m12	25
903533	m14	25
903534	m16	10
903535	m18	10
903536	m20	10
903537	m22	10
903550	m24	5
903551	m27	5
903552	m30	3

tirantes balancines galvanizados de ø2,7

tiges lisses galvanisées de ø2,7 with bascule

ø2,7 galvanized wire rods with gravity toggle

ref	mm	box
903001	250	100
903002	400	100
903004	600	100
903005	700	100
903006	800	100
903007	1000	100
903008	1250	100
903010	1500	100
903012	1750	100
903014	2000	100
903016	2500	100
903017	3000	100

**r**ollos de alambre galvanizado

rouleaux de fil galvanisé

galvanized wire rolls

rollo de alambre trenzado galvanizado

rouleaux de fil tressé galvanisé

galvanized braided wire roll

ref	mm	box	kg	mtrs
903VT1	n°6 - ø1,1	1	5	500



ref	mm	box	kg	mtrs
903V04	n°4 - ø0,9	1	0,5	670
903V06	n°6 - ø1,1	1	5	670
903V08	n°8 - ø1,3	1	5	480
903V18	n°8 - ø1,3	1	1	96
903V10	n°10 - ø1,5	1	5	360

**t**irantes galvanizados de ø2,7

tiges lisses galvanisées de ø2,7

galvanized wires rods of ø2,7



ref	mm	box
903A07	1020	100
903A08	1270	100
903A10	1520	100
903A12	1770	100
903A14	2020	100
903A16	2520	100
903A17	3020	100

**t**irantes galvanizados de ø3,9

tiges lisses galvanisées de ø3,9

galvanized wires rods of ø3,9

ref	mm	box
903L16	1030	100
903L09	1530	100/bp
903L10	2030	100/bp
903L19	3030	50/bp





Varillas gancho galvanizadas de ø3,9

tiges lisses crochet galvanisés de ø3,9



ref	mm	box	ref	mm	box
903G08	190	100	903G17	700	100
903G18	300	100	903G15	800	100
903G06	400	100	903G16	1000	100
903G07	500	100	903G22	1500	100
903G14	600	100	903G20	2000	100
			903G19	3000	50

Varillas dobladas tornillo m8 galva. ø3,9

tiges lisses courbés vis m8 galvanisés ø3,9



ref	mm	box	ref	mm	box
903D18	300	100	903D05	700	100
903D07	350	100/bp	903D06	800	100
903D12	400	100	903D08	1000	100
903D11	500	100	903D09	1500	100
903D13	600	100	903D10	2000	100
			903D19	3000	50/bp

Varillas tornillo galvanizadas 90° m8 ø3,9

tiges lisses vis galvanisés à 90° de m8 ø3,9



ref	mm	box	ref	mm	box
903E18	300	100	903E05	700	100/bp
903E12	400	100	903E06	800	100
903E11	500	100	903E08	1000	100
903E13	600	100	903E09	1500	100/bp
			903E10	2000	100/bp

Varillas de aluminio de ø3,9

tiges lisses d'aluminium de ø3,9



ref	mm	box
903K19	3000	50

Varillas anclaje rápido galvanizadas

tiges lisses pendre rapide galvanisés

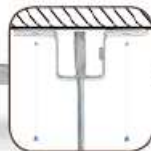

ref	mm	box
903U11	500	100/bp
903U08	1000	100/bp





tirantes regulables galvanizados varillas gancho de $\varnothing 3,9$
ressort double avec tiges lisses crochet de $\varnothing 3,9$

ref	mm	box	ref	mm	box
903R08	190 - 310	50	903R15	800 - 1460	50
903R17	300 - 460	50	903R16	1000 - 1860	50
903R06	400 - 660	50	903R36	1200 - 2260	50/bp
903R07	500 - 860	50	903R38	1500 - 2840	50/bp
903R14	600 - 1060	50	903R33	2000 - 2240	50/bp
903R18	700 - 1260	50	903R35	2000 - 3840	50/bp

balancines regulables galvanizados de $\varnothing 3$
ressort double avec bascule and tige lisse galvanisés de $\varnothing 3,9$



ref	mm	box
903R01	400 - 600	50/bp
903R03	600 - 1060	50/bp
903R04	700 - 1260	50/bp
903R05	800 - 1460	50/bp

balancines regul. galva. balancín y gancho $\varnothing 3,9$
ressort double avec bascule and tige lisse crochet galva de $\varnothing 3,9$



ref	mm	box
903R34	200 - 260	50/bp
903R39	300 - 460	50/bp
903R25	400 - 660	50/bp
903R40	500 - 860	50/bp
903R28	600 - 1060	50/bp
903R29	700 - 1260	50/bp
903R30	800 - 1460	50/bp

pieza basculante del tirante balancín
bascule pour tige lisse



ref	mm	box
903B02	70	1000/bp

Soporte galva. de $\varnothing 3,9$ balancín regulable
ressort double de $\varnothing 3,9$



ref	mm	box
903R12	$\varnothing 3,9$	100

ⓂRafael Vallés Arándiga, S.L. no se hace responsable de cualquier defecto originado por el mal uso de dicha pieza al utilizarla en ensamblajes realizados por el cliente (E// Deformación excesiva de la pieza).



fijaciones rápidas omega con doble rosca
fixations rapides oméga avec double fileté

ref	métrica	kg.	box
921016	4	30	100
921014	6	50	100





horizontal support clips for threaded rod of m6
grapas vigueta para varilla roscada de m6
clips "L.P.N." pour tige filetée de m6

ref	a(mm)	b(mm)	kg.	box
921022	1,5 - 4	25	50	100
921002	4 - 10	25	50	100
921024	10 - 15	25	70	100



horizontal support clips for threaded rod of m6
grapas posteriores para varilla roscada de m6
clips "L.P.N." pour tige filetée de m6

ref	a(mm)	b(mm)	kg.	box
921003	1,5 - 5	30	70	100
921026	5 - 7	30	70	100



z fast fixings with thread and fixing ø5 hole
fijaciones rápidas z rosca agujero anclaje ø5
fixations rapides z avec filetée et trou de fixation ø5

ref	métrica	kg.	box
921019	4	50	100
921018	6	30	100



horizontal support clip for ø3,9 wire rod
grapa vigueta para varilla de ø3,9
clip "L.P.N." pour tige lisse de ø3,9

ref	a(mm)	b(mm)	kg.	box
921005	4 - 10	25	60	100

horizontal support clip of ø6,3 for hook wire rod
grapa vigueta de ø6,3 para gancho
clip "L.P.N." de ø6,3 pour tige lisse crochet

ref	a(mm)	b(mm)	kg.	box
921001	4 - 10	25	90	100

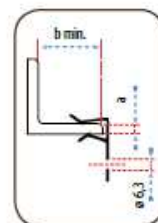



horizontal support clip for ø3,9 wire rod

grapa posterior para varilla de ø3,9
clip "L.P.N." pour tige lisse de ø3,9

ref	a(mm)	b(mm)	kg.	box
921011	4 - 10	60	60	100

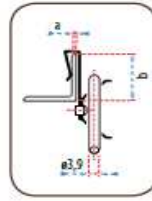

horizontal support clip of ø6,3 for hook wire rod

grapa posterior de ø6,3 para gancho
clip "L.P.N." de ø6,3 pour tige lisse crochet

ref	a(mm)	b(mm)	kg.	box
921007	1,5 - 5	20	60	100

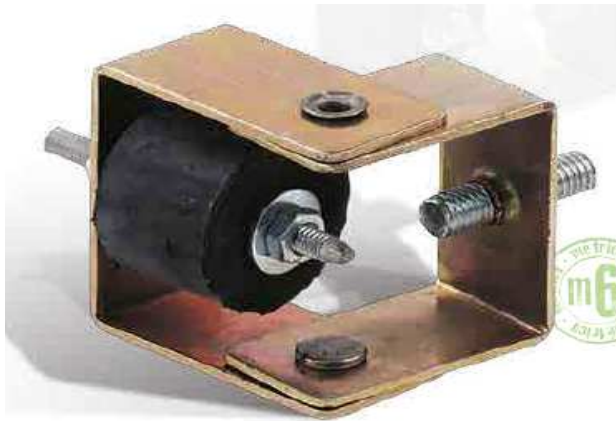
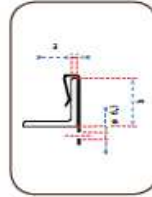

Silemblock basculante para varilla roscada de m6

"silemblock" pivotante pour tige filetée de m6

tilting "silemblock" for m6 threaded rod

ref	métrica	mm	kg.	box
903100	6	max40	Min.18 - Max.40	1



Silemblock antivibración varilla roscada m6
"silemblock" antivibratoire pour tige filetée de m6

antivibration "silemblock" for m6 threaded rod

ref	métrica	mm	kg.	box
903101	6	max50	Min.18 - Max.50	1/250



Silemblocks basculantes varilla gancho

"silemblocks" pivotante pour tige lisse crochet

tilting "silemblocks" for hook wire rod

ref	mm	kg.	box
903105	8 - 30	Min.8 - Max.30	1/bp
903106	25 - 60	Min.25 - Max.60	1/bp





horquilla cuelgue antivib. varilla rosc. m6
antivibration hang piece for m6 threaded rod
pièce de pendre antivibratoire pour tige filetée de m6

ref	métrica	kg.	mm	box
903104	6	30	tc47	100

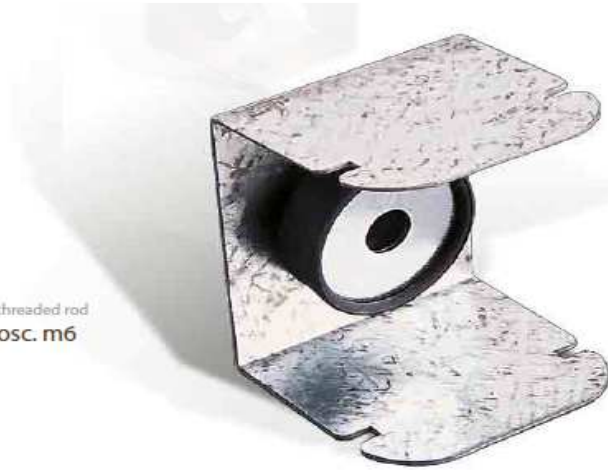

fijaciones rápidas omega antivibración
antivibration omega fasts fixings
fixations rapides oméga antivibratoire

ref	mm	kg.	box
903107	8 - 30	Min.8 - Max.30	1/bp
903108	25 - 60	Min.25 - Max.60	1/bp



Silemblock antivibración ajustable en "L"
"L" adjustable antivibration "silemblock"
"silemblock" antivibratoire réglable en "L"

ref	mm	kg.	box
903102	30 a 60	20	100/bp
903103	60 a 120	20	100/bp

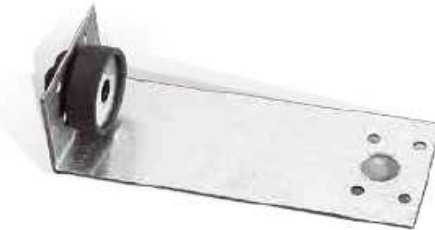

anclajes directos universales antivibración
antivibration universal direct hang
pendre directes universelles antivibratoire

ref	mm	kg.	box
9031A1	120x30x60	20	100/bp
9031A0	130x30x50	20	100



piezas de cuelgue en escuadra
angle slide
coulisseau en angle

ref	métrica	box
920002	4	100
920003	6	100



pieza de cuelgue recta
straight slide
coulisseau droite

ref	métrica	box
920001	4	250





ø4 fast connection for dismantlable roofs profiles
Conexión rápida ø4 perfiles techos desm.
 raccordement rapide de ø4 pour profils de plafonds démontables

Seguro Antigiro

ref	mm	box
921021	ø4	100

hang pieces
Pletinas bovedilla
 pièces de pendre

ref	métrica	mm	box
903800	4	78x18	100
903801	6	78x18	100

support pieces
Clips soporte
 pièces de soutien

ref	mm	box
921004	ø4	100
921020	ø6	100

"staff" sheet iron
Chapeta staff
 tôle "staff"

ref	mm	box
659001	55x55x0,8	125

subjection pieces for plates
Clip de sujeción para placas
 pièces de sujétion

ref	mm	box
922800	16	200

white lacquered lower support for dismantlable roofs
Soporte inferior lacado blanco techos des.
 soutien inférieur laqué blanc pour plafonds démontables

ref	mm	box
922803	24/26	100/bp

subjection bridge
Puente de sujeción
 pont de sujet

ref	mm	box
903P00	61x16	100

techos placa yeso laminado plasterboards roofs plafonds plaque de plâtre

simples universal direct hangs
anclajes directos universales simples
 pendres directes universelles simples

ref	mm	box
922A00	51x120	100
922A01	61x120	100

doubles universal direct hangs
anclajes directos universales dobles
 pendres directes universelles doubles

ref	mm	box
922A02	51x425	50
922A03	61x425	50

triples universal direct hangs
anclajes directos universales triples
 pendres directes universelles triples

ref	mm	box
922A04	51x725	50
922A05	61x725	50





universal zinc hangers for tc45/47
Suspensiones para tc45/47
 suspentes pour fourrure universelle pour tc45/47

ref	mm	box
922501	90	100
922502	180	100
922503	240	50
922504	300	50
922505	400	50



perforated roll tape
Cinta ondulada perforada
 ruban perforé ondulé

ref	m
903C10	10



ø3,9 suspension piece for tc60 profile
Clip de suspensión ø3,9 para carril de tc60
 pièce de suspension de ø3,9 pour profil de tc60

ref	mm	box
922C04	tc60	100



ø3,9 suspension piece for profile
Clips de suspensión de ø3,9 para carril
 pièce de suspension de ø3,9 pour profil

ref	mm	box
922C03	tc45	100
922C00	tc47/48/49/50	100



ø3,9 suspension piece for saw profile
Clip de suspensión de ø3,9 para perfil sierra
 pièce de suspension de ø3,9 pour profil scie

ref	mm	box
921006	ø3,9	100



cross part m6 turn coupling for continuous roof
horquillas cuelgue acople por giro para techo continuo
 cavalier m6 accouplement pour giro pour plafonds continu

ref	métrica	mm	box
922001	6	tc47/48/49/50	100



cross parts m6 pressure coupling for continuous roof
horquillas cuelgue acople presión t. contin.
 cavaliers m6 accouplement pour pression pour plafonds continu

ref	métrica	mm	box
922000	6	tc45	100
922001R	6	tc47	100/bp
922004R	6	tc60	100



922004R 





piezas de empalme para perfiles
raccords de fourrure pour profils



ref	mm	box
922U06	tc - 45/18	50
922U07	tc - 47/18	50

pieza de empalme perfil tc60 altura 60 - 80
raccord de fourrure pour profil tc60 hauteur 60 - 80



ref	mm	box
922U02	tc60/60 - 80	100

abrazadera universal para tc60
agrafe universel pour tc60



ref	mm	box
922J00	tc60	100

abrazadera universal tc47/48/49/50 h18
clamp universel pour tc47/48/49/50 et hauteur de 18



ref	mm	alt. max.	box
922J01	ø6	17,25mm	100
922J02	ø6	18mm	100

la instalación de accesorios para techos suspendidos

apertura centrada



doble collarín anclaje



brass anchor
tacos de latón

cheville laton

ref	métrica	box
903508	4	200
903509	6	100
903558	8	100
903559	10	150/bp



tuercas



ref	métrica	box
903506	4	200
903507	6	200
903528	8	1000
903555	10	100/bp

arandelas



ref	métrica	box
903503	4	200
903511	6	200
903529	8	1000
903564	10	100





m anguitos hexagonales
raccords hexagonals

hexagonal coupling nuts

ref	métrica	box
903504	4	200
903505	6	100
903527	8	100
903557	10	50/bp

p alomillas tipo gancho
segments a ressort avec tiges crochet

toggle wings with hook rods

ref	métrica	box
903PG4	4	100
903PG6	6	50

p alomillas
segments a ressort

toggle wings

ref	métrica	box
9030P4	4	200
9030P6	6	200

e mbellecedor
rondelles

washers

ref	métrica	box
9030E6	6	100

referencia 903T02

t acos de expansión por golpe
chevilles de frappe

drops in anchor

ref	métrica	box
903566	6	100
903568	10	50

t acó tipo arpón para materiales huecos
cheville type harpon pour matériels creux

harpoon type plug for hollow materials

ref	métrica	mm	box
903T07	m4	ø7x38	100

h embrillas abiertas
douilles ouvertes

opened sockets

ref	mm	box
660A90	21x90	100
660A12	22x120	75

Las referencias 660A90 y 660A12 se usan junto con los tacos de nylon de ø8 con referencia 903T02.

h embrillas cerradas
douilles fermés

closed sockets

ref	mm	box
660C70	20x70	200
660C80	20x80	100
660C7B	21x90	100

Las referencias 660C70 y 660C80 se usan junto a los tacos de nylon de ø6 con referencia 903T01.
La referencia 660C7B se usa junto a los tacos de nylon de ø8 con referencia 903T02.

t acó metálico para varilla doblada tornillo y hormigón
cheville métallique pour tige lisse vis galvanisé à 90° et béton

metallic plug for 90° galvanized screw with rod and concrete

ref	mm	box
903T16	490	100

t acó de expansión ø8 con argolla para hormigón
cheville d'expansion de ø8 avec anneau pour béton

ø8 expansion plug with ring for concrete

ref	mm	box
903T27	ø8	100/bp





taco rápido para hormigón
cheville rapide de ø8 pour béton

ø8 fast anchor for concrete



ref	mm	box
903T09	ø8x30	100

taco con agujero para hormigón
cheville rapide de ø6 pour béton

ø6 fast anchor for concrete



ref	mm	box
903T26	ø6x60	100

accesorios accessories
accessoires

remache en bola
ball rivet
rivet en balle



ref	mm	box
914B00	ø4,8x35	200

remache en flor
flower rivet
rivet en fleur



ref	mm	box
914F00	ø4,8x35	200

arandela para taco de fijación para aislam.
rondelle pour cheville de fixation pour isolation

washer for fixing plug for insulation



ref	mm	box
903T35	90	250

- Perfectas para la utilización en lana de roca y materiales blandos.
- Se utilizan junto a las referencias 903T17, 903T18, 903T19 y 903T20.

tacos de fijación para aislamientos
chevilles de fixation pour isolations

fixing plugs for insulations



ref	mm	box
903T17	ø10x70	250
903T18	ø10x90	250
903T19	ø10x110	250
903T20	ø10x130	250
903T34	ø10x150	250

taco nylon para placa de yeso laminado
cheville auto-forause

plasterboard anchor



ref	métrica	mm	box
903T06	4	29	100

puntas cpl
pointes cpl

cpl spikes



ref	mm	box
660100	2x20	200
660106	2,25x30	200
660107	2,7x30	200
660108	2,7x40	200
660114	2,7x50	200
660109	3,4x70	200

puntas de hierro
pointes de fer avec tête plan

iron spikes with plane head



ref	mm	box
660115	17x50	5 kg
660116	20x100	5 kg





claddings
trasdosados
revêtements



connection and by pass boxes
Cajas de empalmes y derivaciones

boîtes d'empicure et by pass

ref	mm	box
701CM4	112x112x45	1
701CM5	167x112x45	1



mechanisms boxes
Cajas de mecanismos

boîtes de mécanismes

ref	mm	box
701CM1	70x70x48	1
701CM2	144x73x45	1
701CM3	218x76x45	1

galvanized sheet iron for bolster
placas de acero galvanizadas de refuerzo

tôle cracier galvanisés pour soutenir

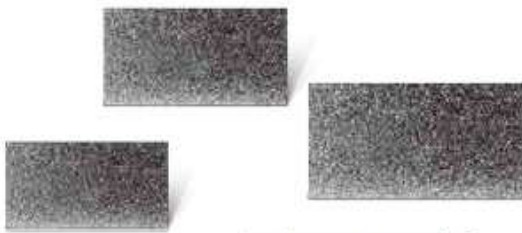

ref	mm	box
7010M2	400x200x0,8	1
7010M1	600x200x0,8	1
7010M3	1200x200x0,8	1/bp

connection angles
ángulos de conexión

angles de raccordement



ref	mm	box
922AN0	40x98x51,5	100
922AN1	65x98x75	100

corner protectors
guardavivos
protecteurs d'angles

galvanized corner protector for "pyl"
guardavivo galvanizado para "pyl"

protecteur d'angles galvanise pour "pyl"

ref	mm	box
303MG3	3000	30

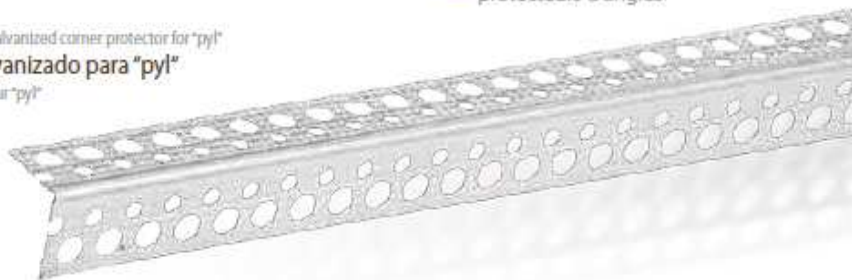



Cintas de papel para juntas paper joints tapes
bandes à joints

ref	mtr	box
701P01	23	1/20
701P00-CE	150	1/10/500

Cintas guardavivo flex corners tapes
bandes armées

ref	mtr	box
703CG1	7,5	1/18
703CG2	30	1/10/700

Cintas adhesivas perforadas para juntas fiberglasses adhesives tapes for joints
bandes adhesives à joints

ref	mtr	box
703CP3	20	1/120
703CP2	90	1/36
703CP1	153	1/12/504

Cintas estancas adhesivas 30 mtr. sin papel 30 mètres acoustics tapes without paper
bandes acoustiques de 30 mètres sans papier

ref	mm	box
703G30	30x3x30(mtr)	1/35/350
703G50	46x3x30(mtr)	1/23/230
703G70	70x3x30(mtr)	1/15/150
703G90	90x3x30(mtr)	1/11/110

Cintas
papel o guardavivo
perforada estanca

tacos de golpe

tacos rápidos fast plugs
chevilles rapides

ref	mm	box	kg máx
903T03	5x27	100	
903T00	6x40	100	
903T10	6x60	100	
903T11	6x70	100	

tacos rápidos con collarín fast plugs with big washers
chevilles rapides avec coller

ref	mm	box	kg máx
903TC1	5x30	200	
903TC0	6x37	200	

taco rápido con collarín apertura especial fast plugs with big washers and special aperture
cheville rapide avec coller et ouverture spécial

ref	mm	box	kg máx
903TC15	5x27	200	
903TC25	6x32	200	





ref	mm	box	kg máx
903T01	ø6	100	
903T02	ø8	100	



ref	mm	box	kg máx
903T13	ø5	200	
903T14	ø6	200	



ref	mm	box	kg máx
903T04	ø6x29	200	



ref	mm	box	kg máx
903T28	10x38	100	

botes de tacos rápidos con collarín
seau de chevilles rapides avec collarin

ref	mm	box	kg máx
903TB4	5x30	1000	
903TB3	6x37	800	



botes de tacos rápidos
seau de chevilles rapides

bote tacos rápidos collarín apert. especial
seau de chevilles rapides avec collarin et ouverture special



ref	mm	box	kg máx
903TB1	5x30	1000/bp	
903TB2	6x40	1000/bp	

ref	mm	box	kg máx
903TB6	6x32	1000/bp	

tornillos autoperforantes

para sistemas de placa de yeso laminado





drywall screws
tornillos autoperforantes "placa-metal"
 vises à plaque de plâtre

ref	mm	box
913NQ2	3,5x25	1000
913NQ1	3,5x35	1000
913N03	3,5x45	1000
913N04	3,5x55	1000
913N05	4,2x70	500



drywall screws for high density plasterboards
tornillos autoperf. para placa alta densidad
 vises pour plaque élevée densité

ref	mm	box
913NH2	3,5x25	1000
913NH1	3,5x30	1000
913NH3	3,5x45	1000
913NH4	3,5x55	500/bp



drywall screws coarse thread
tornillos autoperforantes "placa-placa"
 vises filet special

ref	mm	box
913PP3	3,5x25	1000
913PP4	3,5x35	1000
913PP5	3,5x45	1000
913PP6	4,8x35	1000



drywall self-drillings screws
tornillos autoperforantes con punta broca
 vises autoperceuses

ref	mm	box
913NA2	3,5x25	1000
913NA1	3,5x35	1000



drywall screws
tornillos autoperf. "placa-metal" encintados
 vises à plaque de plâtre

ref	mm	box
913NC1	3,5x25	1000



drywall screws buckets
botes de tornillos autoperf. "placa-metal"
 seau de vises à plaque de plâtre

ref	mm	box
913NB2Q	3,5x25	8000
913NB1Q	3,5x35	5000

galvanized self-drillings screws
tornillos autotaladrantes galvanizados
 vis autoperceuses galvanisés

ref	mm	box
913A02	3,5x9,5	1000
913A01	3,5x11	1000
913A03	3,5x13	1000
913A04	4,2x13	500/bp



galvanized self-drillings screws with welded washers
tornillo autotal. galva. arandela estampada
 vises autoperceuses galvanisés avec rondelles soudées

ref	mm	box
913AA4	4,2x13	1000





"mini latch" lacquered trapdoors
trampillas lacadas "mini latch"
 trappes laquées "mini latch"

ref	cm	box
705PL2	20x20	1
705PL3	30x30	1
705PL4	40x40	1
705PL5	50x50	1
705PL6	60x60	1
705PL7	70x70	1

Pestañas articulables

Adaptables a cualquier soporte, ofreciendo así, una mayor rapidez y sencillez al montaje.

Cierre "mini latch"

Apertura y cierre de poca presión hacia su interior, facilitando y agilizando su uso.



lacquered trapdoors "with key"
trampillas lacadas "llave"
 trappes laquées "avec clé"

ref	cm	box
705PK2	20x20	1/bp
705PK3	30x30	1/bp
705PK4	40x40	1/bp
705PK5	50x50	1/bp
705PK6	60x60	1/bp

Pestañas articulables

Adaptables a cualquier soporte, ofreciendo así, una mayor rapidez y sencillez al montaje.

Cierre mediante llave

Garantiza un acceso restringido al interior de la trampilla y de la estructura.



"fire resistant" trapdoors
trampillas "resistentes al fuego"
 trappes "résistants à feu"

Resistentes durante 120 minutos
 standard

ref	cm	box
705PF3	30x30	1/bp
705PF4	40x40	1/bp
705PF5	50x50	1/bp
705PF6	60x60	1/bp



**Resistentes durante 30 min.**

ref	cm	box
705PF330x30	30x30	1/bp
705PF340x40	40x40	1/bp
705PF350x50	50x50	1/bp
705PF360x60	60x60	1/bp

**Resistentes durante 60 min.**

ref	cm	box
705PF620x20	20x20	1
705PF630x30	30x30	1
705PF640x40	40x40	1
705PF650x50	50x50	1
705PF660x60	60x60	1

**Resistentes durante 90 min.**

ref	cm	box
705PF930x30	30x30	1/bp
705PF940x40	40x40	1/bp
705PF950x50	50x50	1/bp
705PF960x60	60x60	1/bp

trampillas de aluminio "cuadradas"

squares aluminum trapdoors

ref	cm	box	ref	cm	box
705PA2	20x20	1/2	705PT2	20x20	1/2
705PA3	30x30	1/2	705PT3	30x30	1/2
705PA4	40x40	1/2	705PT4	40x40	1/2
705PA5	50x50	1/2	705PT5	50x50	1/2
705PA6	60x60	1/2	705PT6	60x60	1/2
705P07	70x70	1/2/bp	705PT7	70x70	1/bp
705P08	80x80	1/2/bp	705PT8	80x80	1/bp
705P90	90x90	1/2/bp	705PT90	90x90	1/bp
705PE1	100x100	1/2	705PT1	100x100	1/bp
705PE11	110x110	1/bp	705PT11	110x110	1/bp
705P20	120x120	1/bp	705PT120	120x120	1/bp

*Placa de 13 mm.

*Placa de 15 mm.

**Reforzo estructural**

Reforzo estructural, soldado al marco de trampillas de grandes dimensiones, para evitar la deformación de la placa de yeso debido a la humedad y al peso.

trappes d'aluminium "carrés"

**Seguro incorporado**

Doble seguro de apertura incorporado al diseño del marco de aluminio de la placa, aportando una mayor seguridad.

Cierre "click" Valles*

Sistema de apertura y cierre, especial ÚNICA diseñada by Valles* y fabricada íntegramente con componentes metálicos. Robusta, rápida, precisa y de apertura óptima tanto en techos como en trasdosados.

trampillas aluminio "cuadradas con protección perimetral"

squares with perimetral protection aluminum trapdoors

trappes d'aluminium "carrés avec périmètre de protection"

ref	cm	box	ref	cm	box
705PC2	20x20	1/2	705PZ2	20x20	1/bp
705PC3	30x30	1/2	705PZ3	30x30	1/bp
705PC4	40x40	1/2	705PZ4	40x40	1/bp
705PC5	50x50	1/2	705PZ5	50x50	1/bp
705PC6	60x60	1/2	705PZ6	60x60	1/bp
705PC07	70x70	1/bp	705PZ07	70x70	1/bp
705PC08	80x80	1/bp	705PZ08	80x80	1/bp
705PC90	90x90	1/bp	705PZ90	90x90	1/bp
705PC1	100x100	1/bp	705PZ1	100x100	1/bp
705PC11	110x110	1/bp	705PZ11	110x110	1/bp
705PC20	120x120	1/bp	705PZ20	120x120	1/bp

*Placa de 13 mm.

*Placa de 15 mm.

Protección perimetral

Garantiza un óptimo sellado entre el marco exterior e interior, evitando el paso de elementos tales como el aire, polvo, luz, humo gracias a los pequeños filamentos de la cinta.

**Reforzo estructural****Cierre "click" Valles***
Seguro incorporado**trampilla de aluminio con doble compuerta**

Posibilidad de fabricación de trampillas con doble compuerta





"rectangulars" aluminum trapdoors trampillas de aluminio "rectangulares"

trappes d'aluminium "rectangulaires"

ref	cm	box
705P64	60x40	1
705P10	80x60	1
705P16	100x60	1
705P09	120x60	1

*Placa de 13 mm.



Refuerzo estructural

Refuerzo estructural, soldado al marco de trampillas de grandes dimensiones, para evitar la deformación de la placa de yeso debido a la humedad y al peso.

Seguro incorporado

Doble seguro de apertura incorporado al diseño del marco de aluminio de la placa, aportando una mayor seguridad. Para medidas superiores a 70 cm, se incorpora un 3er seguro.

Cierre "click" Vallés*

Sistema de apertura y cierre, especial ÚNICA diseñada by Vallés* y fabricada íntegramente con componentes metálicos. Robusta, rápida, precisa y de apertura óptima tanto en techos como en trasdosados.

Protección perimetral

Garantiza un óptimo sellado entre el marco exterior e interior, evitando el paso de elementos tales como el aire, polvo, luz, humo gracias a los pequeños filamentos de la cinta.

"mini latch" aluminum trapdoors trampillas de aluminio "mini latch"

trappes d'aluminium "mini latch"

ref	cm	box	ref	cm	box
705PM2	20x20	1/bp	705PN2	20x20	1/bp
705PM3	30x30	1/bp	705PN3	30x30	1/bp
705PM4	40x40	1/bp	705PN4	40x40	1/bp
705PM5	50x50	1/bp	705PN5	50x50	1/bp
705PM6	60x60	1/bp	705PN6	60x60	1/bp

*Placa de 13 mm.

*Placa de 13 mm.

ref	cm	box	ref	cm	box
705PV2	20x20	1/bp	705PW2	20x20	1/bp
705PV3	30x30	1/bp	705PW3	30x30	1/bp
705PV4	40x40	1/bp	705PW4	40x40	1/bp
705PV5	50x50	1/bp	705PW5	50x50	1/bp
705PV6	60x60	1/bp	705PW6	60x60	1/bp

*Placa de 13 mm.

*Placa de 15 mm.

*Con sistema de protección perimetral.



Cierre "mini latch"

Apertura y cierre de poca presión hacia su interior facilitando y agilizando su uso y elaborados con soporte de mini latch y pestaña de agarre en aluminio, evitando componentes de plástico que limiten la durabilidad del conjunto.

Seguro añadido

Seguro de apertura robusto para asegurar una apertura sin accidentes, y flexible para un óptimo desdoblaje del mismo.

"gravity" aluminum trapdoors trampillas de aluminio "gravedad"

trappes d'aluminium "pesanteur"

ref	cm	box	ref	cm	box
705PP2	20x20	1/bp	705PG2	20x20	1/bp
705PP3	30x30	1/bp	705PG3	30x30	1/bp
705PP4	40x40	1/bp	705PG4	40x40	1/bp
705PP5	50x50	1/bp	705PG5	50x50	1/bp
705PP6	60x60	1/bp	705PG6	60x60	1/bp

*Placa de 13 mm.

*Placa de 15 mm.



Sistema colocación por gravedad

Las pestañas permiten el cierre por gravedad simulando una placa de techo desmontable. Eficaz, simple, robusto y económico.





sliding system aluminum trapdoors

trampillas de aluminio "sistema corredizo"

trappes d'aluminium "système glissement"



ref	cm	box	ref	cm	box
705PS2	20x20	1/bp	705PR2	20x20	1/bp
705PS3	30x30	1/bp	705PR3	30x30	1/bp
705PS4	40x40	1/bp	705PR4	40x40	1/bp
705PS5	50x50	1/bp	705PR5	50x50	1/bp
705PS6	60x60	1/bp	705PR6	60x60	1/bp

*Placa de 13 mm.

*Placa de 15 mm.

Seguro incorporado

Doble seguro de apertura incorporado al diseño del marco de aluminio de la placa, aportando una mayor seguridad.

**Cierre "click" Vallés®**

Sistema de apertura y cierre, especial ÚNICA diseñada by Vallés® y fabricada íntegramente con componentes metálicos. Robusta, rápida, precisa y de apertura óptima tanto en techos como en trasdosados.

**Sistema corredizo**

Sistema corredizo diseñado para una mejora en la apertura de la trampilla.

Protección perimetral

Garantiza un óptimo sellado entre el marco exterior e interior, evitando el paso de elementos tales como el aire, polvo, luz, humo gracias a los pequeños filamentos de la cinta.

door model aluminum trapdoors

trampillas de aluminio "modelo puerta"

trappes d'aluminium "modèle porte"

Cierre "mini latch"

Apertura y cierre de poca presión hacia su interior facilitando y agilizando su uso y elaborados con soporte de mini latch y pestaña de agarre en aluminio, evitando componentes de plástico que limiten la durabilidad del conjunto.

**Protección perimetral**

Garantiza un óptimo sellado entre el marco exterior e interior, evitando el paso de elementos tales como el aire, polvo, luz, humo gracias a los pequeños filamentos de la cinta.

**Sistema bulón**

Lama tipo puerta de apertura lateral con bisagra bulón. Puerta no desmontable.



ref	cm	box	ref	cm	box
705PU2	20x20	1/bp	705PQ2	20x20	1/bp
705PU3	30x30	1/bp	705PQ3	30x30	1/bp
705PU4	40x40	1/bp	705PQ4	40x40	1/bp
705PU5	50x50	1/bp	705PQ5	50x50	1/bp
705PU6	60x60	1/bp	705PQ6	60x60	1/bp

*Placa de 13 mm.

*Placa de 15 mm.

tiles aluminum trapdoors

trampillas de aluminio "baldosas"

trappes d'aluminium "carreaus"

ref	cm	box
705PB2	20x20	1/bp
705PB3	30x30	1/bp
705PB4	40x40	1/bp
705PB5	50x50	1/bp
705PB6	60x60	1/bp

**Diseño baldosa**

Diseño estructural especial para la colocación de baldosas.

Protección perimetral

Garantiza un óptimo sellado entre el marco exterior e interior, evitando el paso de elementos tales como el aire, polvo, luz, humo gracias a los pequeños filamentos de la cinta.

**Cierre "mini latch"**

Apertura y cierre de poca presión hacia su interior facilitando y agilizando su uso y elaborados con soporte de mini latch y pestaña de agarre en aluminio, evitando componentes de plástico que limiten la durabilidad del conjunto.

**Seguro añadido**

Seguro de apertura robusto para asegurar una apertura sin accidentes, y flexible para un óptimo desanclaje del mismo.





"acoustic" aluminum trapdoors trampillas de aluminio "acústicas"

ref	cm	box
705PAC2	20x20	1/bp
705PAC3	30x30	1/bp
705PAC4	40x40	1/bp
705PAC5	50x50	1/bp
705PAC6	60x60	1/bp

*Placa de 13 mm.

ref	cm	box
705PAZ2	20x20	1/bp
705PAZ3	30x30	1/bp
705PAZ4	40x40	1/bp
705PAZ5	50x50	1/bp
705PAZ6	60x60	1/bp

*Placa de 15 mm.

trappes d'aluminium "acoustiques"



placa acústica

Diseñada para neutralizar ondas acústicas, tales como el eco o sonidos de gran potencia, además de mejorar y evitar factores ambientales como la humedad, calor, frío...

Seguro incorporado

Doble seguro de apertura incorporado al diseño del marco de aluminio de la placa, aportando una mayor seguridad.

Cierre "click" Vallés®

Sistema de apertura y cierre, especial ÚNICA diseñada by Vallés® y fabricada íntegramente con componentes metálicos. Robusta, rápida, precisa y de apertura óptima tanto en techos como en trasdosados.

protección perimetral

Garantiza un óptimo sellado entre el marco exterior e interior, evitando el paso de elementos tales como el aire, polvo, luz, humo gracias a los pequeños filamentos de la cinta.

trampillas "placa yeso laminado"

"pyl" aluminium trapdoors

ref	cm	box
705PY2	20x20	1/bp
705PY3	30x30	1/bp
705PY4	40x40	1/bp
705PY5	50x50	1/bp
705PY6	60x60	1/bp

estructura cartón yeso

Estructura elaborada totalmente con placas yeso laminado.



trampillas "motorizadas"

trappes "motorisés"

ref	cm	box	ref	cm	box
705PI5	50x50	1/bp	705PH5	50x50	1/bp
705PI6	60x60	1/bp	705PH6	60x60	1/bp

*Con mando.

*Con interruptor.



**Serrucho dentado especial triple afilado**Triple sharpened tooth saw
Égoïone denté spécial triple fil

ref	mm	box
664SQ1	16"	1/10

**Serrucho contornear mango bimaterral**Bimaterial handle outline saw
Égoïone contourner manche bimatériel

ref	mm	box
664G06	150	1/24/192

**Punzonadora escofina Ø5**Ø5 drilling saw
Râpe égoïone ø5

ref	mm	box
701002	Ø5x180	1

**Cortacírculos**Tiler's drill
Mèche à percer les carreaux

ref	mm	box
664C01	Ø30-80	1

**Cortacírculos cerrado**Closed tiler's drill
Mèche à percer les carreaux fermé

ref	mm	box
664C03	Ø52-225	1/bp

Repuesto de cuchillasSpare blades
Lames de rechange

ref	mm	box
664C03R		2

**Cepillo biselador**Special angle plane
Rabat à chanfreiner

ref	mm	box
701006	22'5/45°	1

**Repuesto cuchilla cepillo biselador**Special angle plane blade substitute
Remplacement lame rabat à chanfreiner

ref	mm	box
664031	50x30x20	10





**Cortador de placas
cartón-yeso**

Cutter for plaster boards
Coupeuse des plaques à plâtre

ref	mm	box
701603	600	1

VÁLIDO
para las referencias
701003 y 701603



**Repuesto cuchilla
cortatiras**

Short strips blade substitute
Substitut lame court bandes

ref	mm	box
701R03	Ø30	1



Cortatiras

Short strips
Court bandes

ref	mm	box
701003	200	1



**Tijera para chapa
apertura rápida**

Easy opening plate scissor
Ciseaux du plaque facile ouverture

ref	mm	box
667P05	250x75x25	1/6/48





Tijera para chapa económica

Economic plate scissor
Ciseaux du plaque économique

ref	mm	box
667006	250x75x25	1/10/40



Carro transportaplacas galvanizado

Galvanized boards transporter
Transporteur de plaques à tiges galvanisé

ref	mm	box
701020	base 80x220	1

Portaplacas

Carrying handles
Poignée à griffes



ref	mm	box
701001	145x111x50	2



Pedal elevaplacas

Raise plaques pedal
Levier à panneaux

ref	mm	box
701018	820	1



Elevador de placas bloqueaje

Boards wedge lever
Cale-plaques levier

ref	mm	box
701015	360x135x145	1



Transportador de placas

Boards transporters
Poignée à tiges

ref	mm	box
701031	600	1



Puntal de placas techos inclinados

Ceiling support
Règle pour plaques

ref	mm	box
701021	1150 - 2850	1/6



Puntal de placas techos inclinados económico

Economic ceiling support
Règle pour plaques économique

ref	mm	box
701E21	1150 - 2900	1/10/150





Cutter hoja 18 mm.
Cutter blade 18 mm.
Coupeuse lame 18 mm.

ref	mm	box
664040	165	1/12

**Cuchilla recambio cutter
hoja 18 mm.**

Replacement blade cutter
blade 18 mm.
Lame remplacement coupeuse
lame 18 mm.

ref	mm	box
664032	120x20x10	10



**Cutter autoblocante hoja
25 mm.**
Self-locking cutter blade 25 mm.
Coupeuse auto-blocus lame 25 mm.

ref	mm	box
664025	25	1/12

**Cuchilla recambio cutter
hoja 25 mm.**

Replacement blade cutter
blade 25 mm.
Lame remplacement coupeuse
lame 25 mm.

ref	mm	box
664033	25	10



Cutter hoja ancha
Wide blade cutter
Coupeuse lame large

ref	mm	box
664030	150x80	1/12

**Cuchilla repuesto cutter
hoja ancha y cutter navaja**

Replacement blade wide blade cutter
and penknife cutter
Lame remplacement coupeuse lame
large et coupeuse canif

ref	mm	box
664031	50x30x20	10



**Adaptador roscador
de varilla m6 (uds.)**
Adapter m6 threaded rod
Adaptateur de filetage m6

ref	mm	box
333XA4	50	1



**Adaptador para tope
de profundidad**
Adapter for top of depth
Adaptateur pour arrêt de profondeur

ref	mm	box
333XA3	65	1/24/192



Brocas SDS plus

SDS plus bits
Mèches SDS plus

ref	mm	box
• 909500	Ø5x50	1/10
• 909600	Ø6x50	1/10
• 909800	Ø8x50	1/10
• 909500E	Ø5x50	1
• 909600E	Ø6x50	1
• 909800E	Ø8x50	1
•• 909500L	Ø5x100	1/10
•• 909600L	Ø6x100	1/10
•• 909800L	Ø8x100	1/10

CARACTERÍSTICAS
• Longitud total: 110 mm.
•• Longitud total: 160 mm.



**Disco de corte
para Inoxidables**

Cut disks for rustproofs
Disque des cour pour Inoxydables

ref	mm	box
852DE1	Ø115x1x22	1/25/50



**STAYER****herramientas eléctricas**

electrics tools / outils électriques

**Atornillador Stayer 384 B**Stayer 384 B screwdriver
Tournevis Stayer 384 B

ref	mm	box
703A06	0 - 4500rpm	1

CARACTERÍSTICAS
Autotornante: 0/6,3 - mR
Inserción hexagonal: 1/4" - 600 w. - 1'8 kg.

**Martillo ligero
Stayer HD 27 K**Stayer HD 27 K lightweight hammer
Marteau lumineux Stayer HD 27 H

ref	mm	box
703A07	0 - 900rpm	1

CARACTERÍSTICAS
R10 w.
Percusiones/min: 0 - 4650
Fuerza percusión: 2'9 j.
Inserción: SD5-PLUS - Acero 16 mm.
Piedra: 26 mm.
Corona: 68 mm. - 2'4 kg.

**Amoladora angular
Stayer SAB 730**Grinder Stayer SAB 730
Meuleuse Stayer SAB 730

ref	mm	box
703A08	0 - 4500rpm	1

CARACTERÍSTICAS
710 w.
Diámetro disco: 115 mm. - m14 - 1'7 kg.

**Llana curva**Curve trowel
Truelle courbe

ref	mm	box
663CV1	300x120	1/6/48

**Llana Inoxidable
mango americano**American handle rustproof trowel
Truelle inoxydable manche américain

ref	mm	box
663IAC	280x130	1/12

**Llana Inoxidable
mango americano goma**Rubber american handle
rustproofs trowels
Truelles inoxydables manche
américain gomme

ref	mm	box
663IAL	240x100	1
663IAZ	200x80	1

**Llana Inoxidable
mango americano
goma c. redondos**American handle rustproof
trowel rounded edges
Truelle inox. manche américain
caoutchouc chansons rondes

ref	mm	box
66IAZR	200x80	1



**Llana inoxidable mango americano goma especial**

Special rubber american handle rustproof trowel
Truelle inoxydable manche américain gomme spécial

ref	mm	box
663IAGE	280x130	1/12

inox **solid**

**Llana inoxidable afilada mango americano goma especial**

Special rubber american handle sharpened rustproof trowel
Truelle inoxydable effilée manche américain gomme spécial

ref	mm	box
663IAGE2	280x130	1/12/bp

inox **solid** **afil**

**Punzonadora de perfiles para 1 mano**

Profiles tong for 1 hand
Pince a sentir les profilés 1 main

ref	mm	box
701011	1,2	1/6/24

**Punzonadora de perfiles para 2 manos**

2 hands profiles tong
Pince a sentir les profilés 2 mains

ref	mm	box
701014	1,8	1/9

**Punzonadora de perfiles 2 manos esquinas**

2 hands corners profiles tong
Pince a sentir les profilés pour 2 mains coins

ref	mm	box
701E14	1,8	1/bp

**Punzonadora de perfiles 2 manos económica**

Economic 2 hands profiles tong
Pince a sentir les profilés 2 mains économique

ref	mm	box
701014E	1,8	1/6/24

**Punzonadora de perfiles Ø25 mm. para cables**

Ø25 mm. profiles tong for cord
Pince a sentir les profilés Ø25 mm. pour câbles

ref	mm	box
701032	Ø25	1

**Cizalla cortavarillas**

Metal shears cutrod
Cisaille grignoteuse coupetige

ref	mm	box
704C01	373x110x20,5	1/20





Elevador placas 3.5 m. y tableros

3,5 m. plates elevator and boards
Ascenseur du plaques 3,5 m. et planches

ref	mm	box
701027		1

- CARACTERÍSTICAS**
- Altura máxima: 3,5 m., con alargador: 4 m.
 - Plataformas para facilitar el posicionamiento de la placa
 - Carga máxima: 50 kg.
 - Peso total: 46 kg.
 - Mínimo horizontal de la placa: 1,4 m.



Elevador de placas II 3,5 m. 3 patas

3 legs 3,5 m. plates elevator II
Ascenseur du plaques II 3,5 m. 3 jambes

ref	mm	box
701030	1360x900x250	1

- CARACTERÍSTICAS**
- Altura máxima: 3,5 m., con alargador: 4 m.
 - Diámetro de la base: 1,2 (alta estabilidad).
 - Carga máxima: 50 kg.
 - Peso total: 36 kg.
 - Mínimo horizontal de la placa: 1,45 m.



**Escofina de placas pequeña**Small rasp
Rabot pour plaques petite

ref	mm	box
701016	63	1/12

**Recambio escofina de placas pequeño**Small refill rasp
Rabot métallique pour plaques rechange petite

ref	mm	box
701017	63	1/12

**Escofina de placas tipo escarabajo**Beetle rate rasp
Rabot métallique pour plaques type coléoptère

ref	mm	box
701022	140	1/12/96

**Recambio escofina de placas mediano**Medium refill rasp
Rabot métallique pour plaques rechange médiane

ref	mm	box
701023	140	1/12

Escofina de placas tipo escarabajoBeetle rate rasp
Rabot métallique pour plaques type coléoptère

ref	mm	box
701022	140	1/12/96

Recambio escofina de placas medianoMedium refill rasp
Rabot métallique pour plaques rechange médiane

ref	mm	box
701023	140	1/12

**Escofina de placas**Rasp
Rabot métallique pour plaques

ref	mm	box
701004	250	1/12/48

**Recambio escofina de placas grandes**Big refill rasp
Rabot métallique pour plaques rechange grand

ref	mm	box
701005	250	1/12

**Tacos de lija**Plain cuses
Morceaux verre

ref	mm	box
425000	grano fino	1/50/100
425001	grano grueso	1/50/100
425000-B	grano fino	1/20
425001-B	grano grueso	1/20

**Esponjas de lija flexibles**Sponges of flexible plain
Eponges de verre flexible

ref	mm	box
425002	grano fino	1/50/100
425003	grano grueso	1/50/100



**Lijadora de mano**Hand-grinder
Raseur à main

ref	mm	box
701008	240x90	1/12

**Minillja superprofesional y 10 lijas**Superprofessional grinder and 10 sandpaper
Raseur professionnel et 10 papier de verre

ref	mm	box
7010ML	88x190	1/12/48

**Lijadora para techos**Roofs grinder
Raseur pour plafonds

ref	mm	box
701010	240x90	1/10/60

**Mango extensible para lijadora de techos**Roofs grinder extensible handle
Extensible manche de raseur pour plafonds

ref	mm	box
663M22	1820x910	1

Lijadora para techos y mango 1,2 m.Roofs grinder and handle 1,2 m.
Raseur pour plafonds et manche 1,2 m.

ref	mm	box
701024	240x90x1200	1

**Lijadora para techos aluminio y mango de madera 1,2 m.**Aluminum roofs grinder and wood handle 1,2 m.
Raseur pour plafonds d'aluminium et manche bois 1,2 m.

ref	mm	box
701041	240x80x1200	1/bp

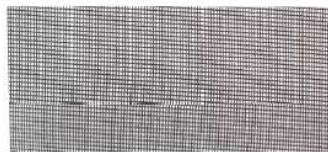
**Recambio tela abrasiva para lijadoras**Abrasive par grinders
Abrasis pour raseurs

ref	mm	box
701009	280x115	10/60

Espátulas emplastecer Inox. flex. m. bimaterialBimaterial handle flex, rustproofs smoothers for putting
Couteaux à enduire flex, inox, avec manche bimatérial

ref	mm	box
904G1	150	1/12/72
904G2	200	1/12/72
904G3	250	1/12/72





Paletas inoxidables flexibles mango goma

Rubber handle flexibles rustproofs palettes
Spatules inoxydables flexibles manche gomme

ref	mm	box
904S50	50	1/12/192
904S75	75	1/12/192
904S10	100	1/12/144
904S15	150	1/12/144
904S12	125	1/12/144



Paleta Inoxidable con destornillador m. goma

Rubber handle rustproof palette with screwdriver
Spatules inoxydables avec tournevis manche gomme

ref	mm	box
904G15	150	1/12/144



Gaveta de plástico

Plastic joint compound mud pan
Tiroir du plastique

ref	mm	box
670P00	300	1/10/60



Paletas inox. mango ergo. bimat. erial

Bimaterial ergo. handle rustproofs palettes
Spatules inox. manche ergo. bimatériel

ref	mm	box
904RG1	100	1/6/48
904RG2	120	1/6/48
904RG3	140	1/6/48
904RG4	160	1/6/48
904RG5	180	1/6/48
904RG6	200	1/6/48
904RG7	220	1/6/48
904RG8	240	1/6/48



**Paletas inoxidables redondas**Ronds rustproofs palettes
Spatules inoxydables rondes

ref	mm	box
904J12	120	1
904J15	150	1
904J17	170	1

**Paleta inox. destorn. 5 puntas m. goma econ.**Econ. rubber handle 5 spikes
screwdriver rustproof palette
Spatule inox. tournevis 5 pointes
manche gomme économique

ref	mm	box
904G15E	150	1/6/144

**Gaveta galvanizada**Galvanized compound mud pan
Tiroir galvanisé

ref	mm	box
670G00	300	1/6/60

**Remachadora K20/95**K20/95 riveting machine
Machine pour riveter K20/95

ref	mm	box
914M03	450	1





Zancos ajustables "Pro-Evolution"^{ms}

"Pro-Evolution"^{ms} adjustable stilts
Échasses adaptables "Pro-Evolution"^{ms}

ref	mm	box
3P1003	45 - 76	1

Escaleras madera peldaños planos y conteras

Flat rungs stairs and tips
Escaliers marche plats et pointes

ref	mm	box
125MC3	3 peldaños	1
125MC4	4 peldaños	1
125MC5	5 peldaños	1
125MC6	6 peldaños	1
125MC7	7 peldaños	1
125MC8	8 peldaños	1
125MC9	9 peldaños	1
125MCA	10 peldaños	1

Repuesto contera

Tips rechange
Remplacement pointes

ref	mm	box
125MCO		4





Cinturones profesionales de piel
Leather professionals belts
Ceintures professionnelles du cuir

ref	mm	box
846001	estandar	1/25/300



Tiralíneas plomado de plástico 20 m.
20 m. plastic tracers
Traceurs de plastique 20 m.

ref	mm	box
810PJ0	150x75x30	1/25



Polvo para trazar
Powder to draw
Poussière pour dessiner

ref	grs	box
810A03	250	1/10/60
810A02	1000	1/12



Tiralíneas bimaternal 30 m.
30 m. bimaternal tracers
Traceurs bimatériel 30 m.

ref	mtrs	box
810PJ1	30	1/12

Incluye 115 gr. de polvo trazador.



Aplicador de cinta para placas de vidrio autoadhesivo
Bored tape applicator for self-adhesive glass plates
Applicateur ruban perforé pour plaques de verre auto-adhésive.

ref	mm	box
703C01	5,4x180	1/12



Aplicador de cinta y pasta doble empuñadura
Double handle tape and paste applicator
Applicateur de ruban et pâte avec double manche

ref	mm	box
703C03	21x3x27	1/5





NOGOSA

SOLUCIONES CONSTRUCTIVAS

Mallas
Velos
Mat emulsión
de fibra de vidrio
MORTERO • YESO • SATE
PINTURA • PAVIMENTO •
IMPERMEABILIZACIÓN



NOGOFIBER

LEVEL-PRO
Sistema de nivelación



LEVEL-PRO



HERRAMIENTAS PARA SISTEMAS SATE

Antihierba,
Señalización,
Sombreo,
Andamios,
Antipájaros,
etc.
Fabricación a medida



Disponibles
en rollos y
en paños

MALLAS

Resinas de sellado,
Imprimaciones,
Desmoldeantes,
Puentes de unión,
Decapantes,
Consolidantes,
Látex multiusos,
Ligantes de áridos,
etc.



QUÍMICOS



YESO LAMINADO, PINTURA Y REVESTIMIENTO VERTICAL



MOLDES Y RODILLOS PARA REVESTIMIENTO VERTICAL



HERRAMIENTAS Y MOLDES PARA HORMIGÓN IMPRESO



PAVIMENTOS TÉCNICOS



CONSTRUCCIÓN



BROCHAS, PINCELES, RODILLOS Y ACCESORIOS



LOSETAS DE CAUCHO











CÓDIGO / code	REF.	DESCRIPCIÓN / description					
	20218	Raspador monocapa pequeño <i>Small spiked trowel</i>					
			150x75	12	144	COLOTOOL	
	20215	Raspador Monocapa <i>Spiked trowel</i>					
			240x144	12	48	COLOTOOL	
	20216	Hoja raspador <i>Spiked trowel replacement blade</i>					
			240x144	1	50		
	20145	Esponja <i>Tile grout sponge</i>					
			190x130x68	1	16	COLOTOOL	
	20146	Esponja mixta <i>Mixed multipurpose sponge</i>					
			190x130x68	1	16	COLOTOOL	
	20150	Fratasa poro grueso <i>Coarse density foam plastic float</i>					
			240x144	10	240	COLOTOOL	
	20151	Fratasa poro medio <i>Medium density foam plastic float</i>					
			240x144	10	240		
	20152	Fratasa poro fino <i>Fine density foam plastic float</i>					
			240x144	10	240	COLOTOOL	
	20155	Fratasa poro grueso para techos <i>Coarse density foam ceilings plastic float</i>					
			400x200	1		COLOTOOL	
	20155M	Mango madera con rosca <i>Threaded wooden handle</i>					
			1300	1		COLOTOOL	
	20154	Fratasa poro fino para esquinas <i>Fine density foam corner plastic float</i>					
			340x70	10		COLOTOOL	
	20158/30	Bola esponja poro fino <i>Fine density sponge ball</i>					
			Ø30	100		COLOTOOL	
	20158/35	Bola esponja poro fino <i>Fine density sponge ball</i>					
			Ø35	100		COLOTOOL	











CÓDIGO / code	REF.	DESCRIPCIÓN / description			
 8 436042 578801	23140	Espátula emplastecer mango confort <i>Taping knife w/comfort handle</i>	400	1	10
 8 436042 576142	23150	Espátula emplastecer mango confort <i>Taping knife w/comfort handle</i>	500	1	10
 8 436042 576159	23160	Espátula emplastecer mango confort <i>Taping knife w/comfort handle</i>	600	1	10

ACERO INOXIDABLE
STAINLESS STEEL

COLOTOOL

CÓDIGO / code	REF.	DESCRIPCIÓN / description			
 8 436534 158597	23170	Espátula flexible <i>Flexible knife-wood</i>	350	20	
 8 436534 158603	23171	Espátula flexible <i>Flexible knife-wood</i>	500	20	
 8 436534 159648	23172	Espátula flexible <i>Flexible knife-wood</i>	600	20	





ACERO INOXIDABLE
STAINLESS STEEL

COLOTOOL

CÓDIGO / code	REF.	DESCRIPCIÓN / description			
 8 436042 578993	23155	Espátula emplastecer doble mango <i>Taping knife-wood hdl</i>	500	5	5
 8 436042 579006	23166	Espátula emplastecer doble mango <i>Taping knife-wood hdl</i>	600	5	5

ACERO INOXIDABLE
STAINLESS STEEL

COLOTOOL

CÓDIGO / code	REF.	DESCRIPCIÓN / description			
 0 035965 061117	19285	Paletín rincones <i>Corner trowel</i>	115x89	6	12
 0 035965 045414	14541	Paletín esquinas <i>Outside corner trowel</i>	127x95	6	12



COLOTOOL

CÓDIGO / code	REF.	DESCRIPCIÓN / description		
 8 436534 153363	21092	Regle de H cerrada <i>Closed-H screed</i>	1000	110x30
 8 436534 154889	21093	Regle de H cerrada <i>Closed-H screed</i>	1200	110x30
 8 436534 153370	21095	Regle de H cerrada <i>Closed-H screed</i>	1500	110x30
 8 436534 154896	21096	Regle de H cerrada <i>Closed-H screed</i>	1800	110x30
 8 436534 153387	21097	Regle de H cerrada <i>Closed-H screed</i>	2000	110x30
 8 436534 153394	21099	Regle de H cerrada <i>Closed-H screed</i>	2500	110x30



COLOTOOL





CÓDIGO / code	REF.	DESCRIPCIÓN / description			
	21006	Nivel magnético <i>Magnetic level</i>	600	1	10
	21012	Nivel magnético <i>Magnetic level</i>	1200	1	10
	21015	Nivel magnético <i>Magnetic level</i>	1500	1	10

* 2 burbujas verticales



COLOTOOL

CÓDIGO / code	REF.	DESCRIPCIÓN / description			
	16076	Nivel magnético con mangos <i>Nivel magnético con mangos</i>	1200	1	1
	16074	Nivel con mangos <i>Level with handles</i>	1981	1	1



MARSHALLTOWN

Moldes y rodillos para revestimiento vertical

Vertical wall coating

REF.	DESCRIPCIÓN / description	
P-1	Ladrillo pizarra <i>Pizarra brick</i>	255x685

- Remate 85x433



REF.	DESCRIPCIÓN / description	
P-2	Ladrillo erosionado <i>Erosionado brick</i>	187x580

- Remate 50x175



REF.	DESCRIPCIÓN / description	
P-4	Ladrillo caravista <i>Caravista brick</i>	190x535

- Remate 38x224



REF.	DESCRIPCIÓN / description	
P-5	Ladrillo español <i>Español brick</i>	230x712

- Remate 73x215





REF.	DESCRIPCIÓN / description	
P-8	Ladrillo panchito <i>Panchito brick</i>	170x650

• Remate 48x235



REF.	DESCRIPCIÓN / description	
P-17	Ladrillo rústico <i>Rústico brick</i>	480x250



REF.	DESCRIPCIÓN / description	
P-25	Conjunto ladrillo recercado Carlet <i>Recercado Carlet brick set</i>	
P-25-1	Ladrillos recercado Carlet <i>Recercado Carlet bricks</i>	510x510
P-25-2	Ladrillos recercado Carlet <i>Recercado Carlet bricks</i>	380x305
P-25-3	Ladrillos recercado Carlet <i>Recercado Carlet bricks</i>	380x305
P-25-4	Ladrillos recercado Carlet <i>Recercado Carlet bricks</i>	510x310
P-25-5	Ladrillos recercado Carlet <i>Recercado Carlet bricks</i>	820x390



REF.	DESCRIPCIÓN / description	
P-45	Ladrillo caravista liso <i>Caravista liso brick</i>	192x670

• Remate 48x254



REF.	DESCRIPCIÓN / description	
P-48	Ladrillo de barro Castilla <i>Barro Castilla brick</i>	184x670

• Remate 55x266



REF.	DESCRIPCIÓN / description	
P-55	Ladrillo Guadix <i>Guadix brick</i>	342x633

• Remate 120x318



REF.	DESCRIPCIÓN / description	
P-67-1	Ladrillo adobe <i>Adobe brick</i>	695x290
P-67-2	Ladrillo adobe <i>Adobe brick</i>	340x290

• P-67-R • Remate 200x145





REF.	DESCRIPCIÓN / description	
P-60	Ladrillo Guadix <i>Guadix brick</i>	190x665
Remate 120x318		



REF.	DESCRIPCIÓN / description	
P-70	Ladrillo erosionado Ubrique <i>Erosionado Ubrique brick</i>	270x235



REF.	DESCRIPCIÓN / description	
P-63	Ladrillo Castilla II <i>Castilla II brick</i>	170x640
Remate 55x266		



REF.	DESCRIPCIÓN / description	
P-3	Sillería abujardada <i>Sillería abujardada</i>	220x465



REF.	DESCRIPCIÓN / description	
P-6	Piedra irregular panal <i>Panal irregular stone</i>	520x520



REF.	DESCRIPCIÓN / description	
P-7	Piedra manta <i>Manta stone</i>	370x590



REF.	DESCRIPCIÓN / description	
P-10	Piedra irregular cuadrada <i>Irregular cuadrada stone</i>	492x424





REF.	DESCRIPCIÓN / description	
P-68-1	Piedra Beire	780x415
P-68-2	<i>Beire stone</i>	

· Remate 132x122



REF.	DESCRIPCIÓN / description	
P-69-1	Piedra Senia	595x330
P-69-2	<i>Senia stone</i>	

· Remate 175x100

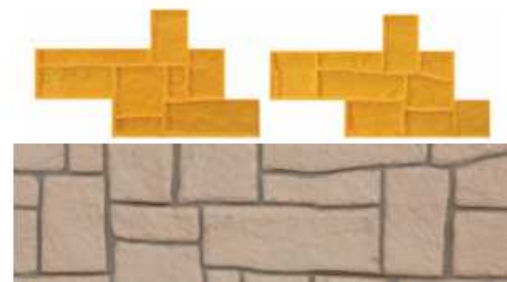

REF.	DESCRIPCIÓN / description	
P-11	Losa de barro	320x320
	<i>Losa de barro</i>	



REF.	DESCRIPCIÓN / description	
P-12	Mosaico romano	376x568
	<i>Mosaico romano</i>	



REF.	DESCRIPCIÓN / description	
P-19-1	Piedra Mongó	290x415
	<i>Mongó stone</i>	
P-19-2	Piedra Mongó	390x310
	<i>Mongó stone</i>	
P-19-3	Piedra Mongó	285x405
	<i>Mongó stone</i>	



REF.	DESCRIPCIÓN / description	
P-66	Piedra Nules	600x345
	<i>Nules stone</i>	



REF.	DESCRIPCIÓN / description	
P-22	Piedra castillo	460x580
	<i>Castillo stone</i>	

· Remate 165x135



REF.	DESCRIPCIÓN / description	
P-24	Piedra antigua	239x515
	<i>Antigua stone</i>	





REF.	DESCRIPCIÓN / description	
P-15	Conjunto muro mampostería <i>Muro mampostería set</i>	403x570
• Remate 77x230		



REF.	DESCRIPCIÓN / description	
P-18	Conjunto piedra guijarro <i>Piedra guijarro set</i>	390x670
• P-49. • Remate 155x235		



REF.	DESCRIPCIÓN / description	
P-21	Conjunto piedra Bateig <i>Piedra bateig set</i>	365x585
• Remate 155x158		



REF.	DESCRIPCIÓN / description	
P-46	Piedra rústica <i>Rústica stone</i>	323x468



REF.	DESCRIPCIÓN / description	
P-71	Piedra Beli <i>Bell Stone</i>	550x360



REF.	DESCRIPCIÓN / description	
P-49	Piedra Vicar <i>Vicar stone</i>	395x395
• Remate 155x235		



REF.	DESCRIPCIÓN / description	
P-50	Piedra Nijar <i>Nijar stone</i>	345x695
• Remate 164x215		



REF.	DESCRIPCIÓN / description	
P-51	Piedra Mieres <i>Mieres stone</i>	303x597
• Remate 89x233		







REF.	DESCRIPCIÓN / description	
P-53	Piedra Molina <i>Molina stone</i>	398x398

• Remate 195x195



REF.	DESCRIPCIÓN / description	
P-52-1 P-52-2 P-52-3	Piedra Cañada <i>Cañada stone</i>	218x602



REF.	DESCRIPCIÓN / description	
P-65	Piedra Dénia <i>Dénia stone</i>	560x300

• Remate 180x100



REF.	DESCRIPCIÓN / description	
P-73-1 P-73-2 P-73-3	Piedra Altea <i>Altea Stone</i>	615x320

NOVEDAD!
New Item!



REF.	DESCRIPCIÓN / description	
P-54	Piedra Palma <i>Palma stone</i>	303x597

• Remate 87x228



REF.	DESCRIPCIÓN / description	
P-30	Piedra escarfilada <i>Escarfilada stone</i>	140x497

• Remate 140x225



REF.	DESCRIPCIÓN / description	
P-35-1	Madera Venecia <i>Venecia Wood</i>	248x610
P-35-2	Madera Venecia <i>Venecia Wood</i>	248x610





REF.	DESCRIPCIÓN / description	
P-20	Conjunto madera <i>Madera set</i>	160x800
- Remate 160x220		



REF.	DESCRIPCIÓN / description	
N-30	Nudo madera <i>Wood Knot</i>	38x65
N-31	Nudo madera <i>Wood Knot</i>	40x90



REF.	DESCRIPCIÓN / description	
N-32	Nudo madera <i>Wood Knot</i>	80x150
N-33	Nudo madera <i>Wood Knot</i>	Ø40



REF.	DESCRIPCIÓN / description	
P-13	Textura piedra laja <i>Laja stone texture</i>	350x350



REF.	DESCRIPCIÓN / description	
P-14	Textura piedra arenisca <i>Arenisca stone texture</i>	350x350



REF.	DESCRIPCIÓN / description	
P-26	Textura granítica <i>Granítica texture</i>	350x350



REF.	DESCRIPCIÓN / description	
P-27	Textura volcánica <i>Volcánica texture</i>	350x350





REF.	DESCRIPCIÓN / description	
P-28-1 P-28-2 P-28-3 P-28-4	Textura mediterránea <i>Mediterránea texture</i>	350x350



REF.	DESCRIPCIÓN / description	
P-29	Textura Sabana <i>Travertino texture</i>	600x400



REF.	DESCRIPCIÓN / description	
P-31	Textura pizarra <i>Pizarra texture</i>	350x350



REF.	DESCRIPCIÓN / description	
P-72	Textura Salamanca <i>Salamanca texture</i>	600x400



REF.	DESCRIPCIÓN / description	
P-32	Textura antigua <i>Cañada stone</i>	350x350



REF.	DESCRIPCIÓN / description	
P-36	Textura piedra antigua <i>Antigua stone texture</i>	460x375



REF.	DESCRIPCIÓN / description	
P-37	Textura pizarra <i>Pizarra texture</i>	460x375





REF.	DESCRIPCIÓN / description	
P-38-1	Textura arenisca I <i>Arenisca I texture</i>	460x375
P-38-2	Textura arenisca II <i>Arenisca II texture</i>	460x375



REF.	DESCRIPCIÓN / description	
P-39-1	Textura arenisca <i>Arenisca I texture</i>	460x375
P-39-2	Textura arenisca con laja <i>Arenisca con laja texture</i>	460x375



REF.	DESCRIPCIÓN / description	
P-40	Textura pergamino <i>Pergamino texture</i>	460x375



REF.	DESCRIPCIÓN / description	
P-41	Textura volcánica <i>Volcánica texture</i>	460x375



REF.	DESCRIPCIÓN / description	
P-42	Textura arenisca III <i>Arenisca III texture</i>	460x375



REF.	DESCRIPCIÓN / description	
P-43	Textura raspado <i>Raspado texture</i>	460x375





REF.	DESCRIPCIÓN / description	
P-44	Textura Sabana <i>Sabana texture</i>	460x375



REF.	DESCRIPCIÓN / description	
P-61	Textura raspado II <i>Raspado II texture</i>	308x250

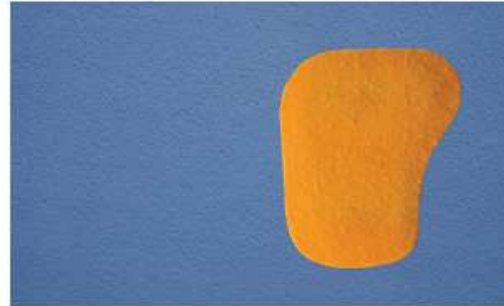

REF.	DESCRIPCIÓN / description	
P-62	Textura castillo <i>Castillo texture</i>	210x320
-Remate 140x170		



REF.	DESCRIPCIÓN / description	
P-59	Cenefa Villarreal <i>Villarreal border</i>	55x334



REF.	DESCRIPCIÓN / description	
P-9	Cenefa cuerda <i>Cuerda border</i>	95x275



REF.	DESCRIPCIÓN / description	
P-23	Cenefa rosetón <i>Rosetón border</i>	345x847



REF.	DESCRIPCIÓN / description	
P-33	Cenefa buganvilla <i>Buganvilla border</i>	80x270



REF.	DESCRIPCIÓN / description	
P-34	Cenefa buganvilla doble <i>Buganvilla doble border</i>	80x520





REF.	DESCRIPCIÓN / description	
P-47	Cenefa greca romana <i>Greca romana border</i>	121x528



REF.	DESCRIPCIÓN / description	
P-57	Cenefa Montiel <i>Montiel border</i>	167x590



REF.	DESCRIPCIÓN / description	
P-56	Media caña border <i>Media caña border</i>	64x353



REF.	DESCRIPCIÓN / description	
P-58	Cenefa ladrillo Guadix <i>Ladrillo Guadix border</i>	103x320



REF.	DESCRIPCIÓN / description	
NS-1-K	Kit básico textura volcánica <i>Volcánica texture basic kit</i>	ø85x250



REF.	DESCRIPCIÓN / description	
NS-1-K2	Kit completo textura volcánica <i>Volcánica texture full kit</i>	ø85x250

· Remate 250x200

· Rodillo de terminación ø50x120

REF.	DESCRIPCIÓN / description	
NS-2-K	Kit básico textura desierto <i>Desierto texture basic kit</i>	ø85x250

NS-2-K2	Kit completo textura desierto <i>Desierto texture full kit</i>	ø85x250
---------	-------------------------------------------------------------------	---------

· Remate 250x200

· Rodillo de terminación ø50x120



REF.	DESCRIPCIÓN / description	
NS-3-K	Kit básico textura pergamino <i>Pergamino texture basic kit</i>	ø85x250

NS-3-K3	Kit completo textura pergamino <i>Pergamino texture full kit</i>	ø85x250
---------	---------------------------------------------------------------------	---------

· Remate 250x200

· Rodillo de terminación ø50x120





REF.	DESCRIPCIÓN / description	
NS-4-K	Kit básico textura arenisca I <i>Arenisca I texture basic kit</i>	ø85x250
NS-4-K2	Kit completo textura arenisca I <i>Arenisca I texture full kit</i>	ø85x250

· Remate 250x200 · Rodillo de terminación ø50x120



REF.	DESCRIPCIÓN / description	
NS-5-K	Kit básico textura raspado <i>Raspado texture basic kit</i>	ø85x250
NS-5-K2	Kit completo textura raspado <i>Raspado texture full kit</i>	ø85x250

· Remate 250x200 · Rodillo de terminación ø50x120



REF.	DESCRIPCIÓN / description	
NS-6-K	Kit básico textura madera (incluye un nudo) <i>Madera texture basic kit (knot included)</i>	ø85x250
N-30	Nudo de madera <i>Wood Knot</i>	38x65
NS-6-K2	Kit completo textura madera (incluye un nudo) <i>Madera texture full kit (knot included)</i>	ø85x250

· Remate 250x200 · Rodillo de terminación ø50x120



REF.	DESCRIPCIÓN / description	
NS-7-K	Kit básico textura arenisca II <i>Arenisca II texture basic kit</i>	ø85x250
NS-7-K2	Kit completo textura arenisca II <i>Arenisca II texture full kit</i>	ø85x250

· Remate 250x200 · Rodillo de terminación ø50x120



REF.	DESCRIPCIÓN / description	
NS-8-K	Kit básico textura dunas <i>Dunas texture basic kit</i>	ø85x250
NS-8-K2	Kit completo textura dunas <i>Dunas texture full kit</i>	ø85x250

· Remate 250x200 · Rodillo de terminación ø50x120



REF.	DESCRIPCIÓN / description	
NS-9-K	Kit básico textura arenisca III <i>Arenisca III texture basic kit</i>	ø85x250
NS-9-K2	Kit completo textura arenisca III <i>Arenisca III texture full kit</i>	ø85x250

· Remate 250x200 · Rodillo de terminación ø50x120



REF.	DESCRIPCIÓN / description	
NS-10-K	Kit básico textura travertino <i>Travertino texture basic kit</i>	ø85x250
NS-10-K2	Kit completo textura travertino <i>Travertino texture full kit</i>	ø85x250

· Remate 250x200 · Rodillo de terminación ø50x120



REF.	DESCRIPCIÓN / description	
NS-11-K	Kit básico textura pizarra <i>Pizarra texture basic kit</i>	ø85x250
NS-11-K2	Kit completo textura pizarra <i>Pizarra texture full kit</i>	ø85x250

· Remate 250x200 · Rodillo de terminación ø50x120





REF.	DESCRIPCIÓN / description	
NS-12-K	Kit básico textura madera II (Incluye un nudo) <i>Madera II texture basic kit (knot included)</i>	ø90x200
NS-12-K2	Kit completo textura madera II (Incluye un nudo) <i>Madera II texture full kit (knot included)</i>	ø90x200
N-31	Nudo de madera <i>Wood Knot</i>	40x90

· Remate 250x200

· Rodillo de terminación ø50x120



REF.	DESCRIPCIÓN / description	
NS-14-K	Kit básico textura rústica <i>Rústica texture basic kit</i>	ø90x200
NS-14-K2	Kit completo textura rústica <i>Rústica texture full kit</i>	ø90x200

· Remate 250x200

· Rodillo de terminación ø50x120



REF.	DESCRIPCIÓN / description	
NS-18-K	Kit básico textura Yucatán <i>Yucatán texture basic kit</i>	ø85x250
NS-18-K2	Kit completo textura Yucatán <i>Yucatán texture full kit</i>	ø85x250

· Remate 250x200

· Rodillo de terminación ø50x120



REF.	DESCRIPCIÓN / description	
NS-20-K	Kit básico textura Mongó <i>Mongó texture basic kit</i>	ø85x250
NS-20-K2	Kit completo textura Mongó <i>Mongó texture full kit</i>	ø85x250

· Remate 250x200

· Rodillo de terminación ø50x120



REF.	DESCRIPCIÓN / description	
NS-13-K	Kit básico textura piedra <i>Piedra texture basic kit</i>	ø90x200
NS-13-K2	Kit completo textura piedra <i>Piedra texture full kit</i>	ø90x200

· Remate 250x200

· Rodillo de terminación ø50x120



REF.	DESCRIPCIÓN / description	
NS-15-K	Kit básico textura raspado grueso <i>Raspado grueso texture basic kit</i>	ø85x250
NS-15-K2	Kit completo textura raspado grueso <i>Raspado grueso texture full kit</i>	ø85x250

· Remate 250x200

· Rodillo de terminación ø50x120



REF.	DESCRIPCIÓN / description	
NS-19-K	Kit básico textura fisurado I <i>Fisurado I texture basic kit</i>	ø85x250
NS-19-K2	Kit completo textura fisurado I <i>Fisurado I texture full kit</i>	ø85x250

· Remate 250x200

· Rodillo de terminación ø50x120



REF.	DESCRIPCIÓN / description	
NS-21-K	Kit básico textura Carballo <i>Carballo texture basic kit</i>	ø85x250
NS-21-K2	Kit completo textura Carballo <i>Carballo texture full kit</i>	ø85x250

· Remate 250x200

· Rodillo de terminación ø50x120





REF.	DESCRIPCIÓN / description	
NS-22-K	Kit básico textura Mongó II <i>Mongó II texture basic kit</i>	ø85x250
NS-22-K2	Kit completo textura Mongó II <i>Mongó II texture full kit</i>	ø85x250

· Remate 250x200 · Rodillo de terminación ø50x120



REF.	DESCRIPCIÓN / description	
NS-24-K	Kit básico textura Boston <i>Boston texture basic kit</i>	ø85x250
NS-24-K2	Kit completo textura Boston <i>Boston texture full kit</i>	ø85x250

· Remate 250x200 · Rodillo de terminación ø50x120



REF.	DESCRIPCIÓN / description	
NS-28-K	Kit básico textura Cambados <i>Cambados texture basic kit</i>	ø85x250
NS-28-K2	Kit completo textura Cambados <i>Cambados texture full kit</i>	ø85x250

· Remate 250x200 · Rodillo de terminación ø50x120



REF.	DESCRIPCIÓN / description	
NS-30-K	Kit básico textura Bullas <i>Bullas texture basic kit</i>	ø85x250
NS-30-K2	Kit completo textura Bullas <i>Bullas texture full kit</i>	ø85x250

· Remate 250x200 · Rodillo de terminación ø50x120



REF.	DESCRIPCIÓN / description	
NS-23-K	Kit básico textura fisurado II <i>Fisurado II texture basic kit</i>	ø85x250
NS-23-K2	Kit completo textura fisurado II <i>Fisurado II texture full kit</i>	ø85x250

· Remate 250x200 · Rodillo de terminación ø50x120



REF.	DESCRIPCIÓN / description	
NS-27-K	Kit básico textura madera Mongoy (Incluye 2 nudos) <i>Madera Mongoy texture basic kit (2 knots included)</i>	ø85x250
NS-27-K2	Kit completo textura madera Mongoy (Incluye 2 nudos) <i>Madera Mongoy texture basic kit (2 knots included)</i>	ø85x250

· Remate 250x200 · Rodillo de terminación ø50x120



REF.	DESCRIPCIÓN / description	
NS-29-K	Kit básico textura Lastra <i>Lastra texture basic kit</i>	ø85x250
NS-29-K2	Kit completo textura Lastra <i>Lastra texture full kit</i>	ø85x250

· Remate 250x200 · Rodillo de terminación ø50x120



REF.	DESCRIPCIÓN / description	
NS-31-K	Kit básico textura Moratalla <i>Moratalla texture basic kit</i>	ø85x250
NS-31-K2	Kit completo textura Moratalla <i>Moratalla texture full kit</i>	ø85x250

· Remate 250x200 · Rodillo de terminación ø50x120





Losetas de caucho y sbr Recycled rubber paving tiles and sbr

DESCRIPCIÓN / description
 Loseta de caucho con corte central
Rubber paving tile with center cut 1000x500

ESPEORES / Thickness
 20, 30, 40, 50, 60, 70, 80

*Las losetas de 40 mm. de espesor podrán fabricarse en 500x500.
 *The tiles 40 mm. can be produced in 500x500.



COLOTOOL

COLORES DISPONIBLES / Available colours



DESCRIPCIÓN / description
 Loseta de caucho engarzable con corte central
Interlocking rubber paving tile with center cut 1000x500

ESPEORES / Thickness
 20, 30, 40, 50, 60, 70, 80



COLOTOOL

COLORES DISPONIBLES / Available colours



DESCRIPCIÓN / description
 Loseta esquina
Corner rubber paving tile 500x500

ESPEORES / Thickness
 40



COLOTOOL

COLORES DISPONIBLES / Available colours



DESCRIPCIÓN / description
 Loseta biselada
Wedge rubber paving tile 500x500

ESPEORES / Thickness
 40



COLOTOOL

COLORES DISPONIBLES / Available colours





DESCRIPCIÓN / description		
Felpudo	<i>Doomat</i>	1000x500
ESPESORES / Thickness		
20		



COLOTOOL

COLORES DISPONIBLES / Available colours			
			
Teja <i>Tile</i>	Rojo <i>Red</i>	Verde <i>Green</i>	Negro <i>Black</i>

DESCRIPCIÓN / description		
Loseta piedra	<i>Rock rubber paving tile</i>	500x500
ESPESORES / Thickness		
40		



NOVEDAD!
new item!

COLOTOOL

COLORES DISPONIBLES / Available colours		
		
Rojo <i>Red</i>	Verde <i>Green</i>	Negro <i>Black</i>

DESCRIPCIÓN / description		
Galerías de tiro	<i>Shooting ranges</i>	1000x500
ESPESORES / Thickness		
40		



COLOTOOL

COLORES DISPONIBLES / Available colours		
		
Rojo <i>Red</i>	Verde <i>Green</i>	Negro <i>Black</i>

DESCRIPCIÓN / description		
Bordillo	<i>Rubber kerbstone</i>	1000x125x50



NOVEDAD!
new item!

COLOTOOL

COLORES DISPONIBLES / Available colours		
		
Rojo <i>Red</i>	Verde <i>Green</i>	Negro <i>Black</i>

DESCRIPCIÓN / description	BASE	FACE
	cm	cm
SBR	20	1000
	<i>SBR</i>	



NOVEDAD!
new item!

COLOTOOL

COLORES DISPONIBLES / Available colours		
		
Rojo <i>Red</i>	Verde <i>Green</i>	Negro <i>Black</i>

Más colores disponibles, consúltenos.
More colors available, please contact us.





CÓDIGO / code	REF.	DESCRIPCIÓN / description			
	22081/B	NOGOPOL SBR® Agglomerante para gránulos de caucho y EPDM (formato biberón) <i>NOGOPOL SBR® EPDM and rubber granules binder</i>	880 gr.	1	1
	22081/5	NOGOPOL SBR® Agglomerante para gránulos de caucho y EPDM <i>NOGOPOL SBR® EPDM and rubber granules binder</i>	5 Kg.	1	1
	22081/25	NOGOPOL SBR® Agglomerante para gránulos de caucho y EPDM <i>NOGOPOL SBR® EPDM and rubber granules binder</i>	25 Kg.	1	1



PATINAS

Blanco	Incolora	Arena	Beige kaolin
Gris oscuro	Ocre tostado	Óxido naranja	Óxido rojo
Rojo	Sombra	Tierra del sur	Albero
Amarillo oro	Caoba rojizo	Verde musgo	Pardo
	Envases disponibles: · 0,750 L. · 4 L. · 15 L.		
Aguamarina			

Estas cartas de colores son orientativas. Los colores pueden verse modificados por la ejecución de obra y las condiciones ambientales.





CATÁLOGO SUMINISTRO INDUSTRIAL

 **cofan**
www.cofan.es

9ª EDICIÓN



SUMINISTRO INDUSTRIAL / FOURNITURE INDUSTRIELLE / INDUSTRIAL SUPPLY
FORNITURA INDUSTRIALE / FORNECIMENTO INDUSTRIAL





cofan

CÚTTER ZAMAK / COUTEAU DE SECURITE / TRIMMING KNIFE / TAGLIERINA CON LAMA / XIS-ATO ZAMAK

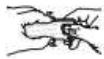

ES Apertura del cuchillo sin necesidad de herramientas.
FR Ouverture du couteau sans besoin d'outil.
EN Easy-opening system - for changing the blade, no need of tool.
IT Cambio lama senza necessità di ulteriore attrezzatura.
PT Abertura do xis-ato sem necessidade de ferramentas.

Ref	PACK	Uds.	Peso	Envío
0951 4350	1	10	8,57	✓

CÚTTER ABS EN BLÍSTER / CUTTER ABS BLISTER / ABS UTILITY KNIFE IN BLISTER / BLISTER TAGLIERINO IN ABS / CORTADOR ABS EM BLISTER

3 UDS



9 mm

Precio x pack
Price x pack

Ref	PACK	Uds.	Peso	Envío		
1054 0013	9 mm	3 uds.	1	10	1,65	✓

RECAMBIOS CUCHILLAS / PIECES DE RECHANGE / EXTRA BLADES / LAME DI RICAMBIO / SUBSTITUIÇÃO DE LÂMINAS

Válido para: / Valde pour: / Valid for: / Valido per: / Válido para: 1054 0002 - 1054 0013



9 mm

Precio x pack
Price x pack

Ref	PACK	Uds.	Peso	Envío
1054 1002	10 uds.	1 pack	0,90	✓

LLAVE AJUSTABLE MOLETA LATERAL / CLÉ RÉGLABLE MOLETA LATÉRALE / ADJUSTABLE SPANNER, NUT LATERAL
CHIAVE REGOLABILE CON VITE LATERALE / CHAVE AJUSTÁVEL, AJUSTE LATERAL



Ref	Ø	Longitud	Peso	Uds.	Peso	Envío
0951 4941	25 mm	6"	166 g	1	6	20,16
0951 4942	30 mm	8"	281 g	1	6	24,23
0951 4943	33 mm	10"	500 g	1	6	30,74
0951 4944	40 mm	12"	830 g	1	6	38,26
0951 4945	51 mm	16"	1622 g	1	1	67,17
0951 4946	65 mm	20"	2634 g	1	1	128,17

GRAPADORA MANUAL PROFÍ DÚO / AGRAFEUSE MANUELLE PROFÍ DÚO / HAND STAPLER PROFÍ DÚO
PINZATRICE MANUALE PROFÍ DÚO / AGRAFADOR MANUAL PROFÍ DÚO

METAL



PROFESIONAL / DÚO

53	53/4	13	13/4
	53/6		13/6
	53/8		13/8
	53/10		13/10
11,50 mm		10,65 mm	
Ø 0,60 x 0,75		Ø 0,50 x 0,75	

Ref	PACK	Uds.	Peso	Envío
0900 2005	1	10	48,51	✓





Nitrilo
Gris-Blanco / Gris-Blanc / Grey-White
Grigio-Bianco / Cinzas-Branças



EN388: 2016
CAT II

Ref				
1100 0123-6	12	144	1,35	
1100 0123-7	12	144	1,35	
1100 0123-8	12	144	1,35	
1100 0123-9	12	144	1,35	
1100 0123-10	12	144	1,35	
1100 0123-11	12	144	1,35	

Ref				
1100 0123-6BL	12	144	1,60	✓
1100 0123-7BL	12	144	1,60	✓
1100 0123-8BL	12	144	1,60	✓
1100 0123-9BL	12	144	1,60	✓
1100 0123-10BL	12	144	1,60	✓
1100 0123-11BL	12	144	1,60	✓

CASCOS DE PROTECCIÓN SPORT WORKING POLARIZADA / LUNETTES DE SÉCURITÉ SPORT WORKING POLARISÉE / SAFETY GLASSES SPORT WORKING POLARISED
OCCHIALE DI SICUREZZA/LAVORO/SPORTIVO, CON LENTI POLARIZZATE / ÓCULOS DE SEGURANÇA SPORT WORKING POLARIZADOS



EN 166 + EN 172 (F,T)

CASCOS DE PROTECCIÓN CON REGULADOR / CASQUE D'INGÉNIEUR AVEC RÉGULATEUR / HELMET WITH RACHET NYLON SUSPENSION
CASCO DA CANTIERE CON REGOLAZIONE / CAPACETES DE PROTEÇÃO COM REGULADOR



EN397: 2012 + A1 2012
CAT II



CASCOS ANTI-RUIDO, SNR-30DB / CASQUES ANTIBRUIT, SNR-30DB / EARMUFFS, SNR-30DB
CUFFIE ANTIRUMORE, SNR-30DB / CAPACETES ANTI-RUÍDO, SNR-30DB



CE
EN 352-1: 2002
CAT II
SNR-30DB

Ref				
1100 0039	1	10	11,61	
1100 0039BL	1	6	12,50	✓

BOTA SERRAJE GRIS S-3 / BOTTE DE SÉCURITÉ GRIS S-3 / GREY SPLIT LEATHER GLOVE S-3
STIVALE GRIGIO SCAMOSCIATO S-3 / BOTA DE CAMURÇA CINZA S-3

Mod. ARION



S3 + SRC
EN ISO 20345:2011



Puntera carbon light.
Pointe carbone light.
Carbon light toe.
Puntale in carbonio leggero.
Biqueira carbono light.



Plantilla Antiperforación Flex.
Semelle antiperforation Flex.
Flex anti-perforation insole.
Soletta antiperforazione fless.
Palmilha anti-perfuração Flex.

ES Plantilla anatómica, antisudor y antiestática.
FR Semelle anatomique antisueur et antistatique.
EN Antistatic, anti-sweating, anatomical insole.
IT Soletta anatomica, antisudore e antistatica.
PT Palmilha anatómica, anti-suor e antiestática.

ZAPATO SERRAJE GRIS / CHAUSSURE DE TRAVAIL GRIS / GREY SUEDE SHOE / SCARPA SCAMOSCIATA GRIGIA / SAPATO CAMURÇA CINZA

Mod. MYRON



S1P + SRC
EN ISO 20345:2011



Puntera carbon light
Pointe carbone light.
Carbon light toe.
Puntale in carbonio leggero.
Biqueira carbono light.



Reflectante.
Réfléchissante.
Reflective.
Catanfrangente.
Reflexivo.

ES Plantilla anatómica, antisudor y antiestática.
FR Semelle anatomique antisueur et antistatique.
EN Antistatic, anti-sweating, anatomical insole.
IT Soletta anatomica, antisudore e antistatica.
PT Palmilha anatómica, anti-suor e antiestática.





RODILLOS / ROULEAU / PAINT ROLLER / RULLO / ROLO



Rodillo lana acrílica.
Rouleau laine acrylique.
Acrylic wool paint roller.
Rullo lana acrílica.
Rolo la acrílica.



Ref	←→	∅	📦	🏠	📏
1500 5718	18 cm	4 cm	1	24	2,89
1500 5722	22 cm	4 cm	1	24	3,55

RODILLO ESPUMA PARA ESMALTES / ROULEAU EONGE POUR EMAIL / ROLLER FOAM FOR ENAMEL
RULLO/RICAMBIO IN SPUGNA PER SMALTI / ROLO DE PINTURA PARA ESMALTES

Ref	←→	∅	📦	🏠	📏
1500 5550	5 cm	3,5 cm	1	6	2,25
1500 5590	9 cm	3,5 cm	1	6	2,65
1500 55150	15 cm	3,5 cm	1	6	3,50

BROCHAS DOBLE CERDA ESTÁNDAR / PINCEAU PALETTE DOUBLE, SOIE STANDARD / DOUBLE CLASSIC BRISTLE BRUSH
PENNELLO A TRIPLO PELO STANDARD / TRINCHAS COM DUPLA FILA DE CERDA

Ref	←→	📦	🏠	📏	📌
1500 5325	25 mm	1	12	0,83	✓
1500 5340	40 mm	1	12	1,11	✓
1500 5350	50 mm	1	12	1,44	✓
1500 5360	60 mm	1	12	1,72	✓
1500 5375	75 mm	1	12	2,56	✓
1500 53100	100 mm	1	12	3,25	✓

ROLLOS PLÁSTICO CON CINTA CREPÉ EN UNO DE SUS EXTREMOS / ROULEAU DE PAPIER AVEC RUBAN KREPP À UNE EXTRÉMITÉ
MASKING FOIL WITH ADHESIVE KREPP TAPE IN ONE EXTREME / ROTOLI IN PLASTICA CON NASTRO KREPP IN UNO DEI SUOI ESTREMI
ROLOS DE PLÁSTICO COM FITA KREPP EM UM DOS SEUS EXTREMOS

Resistencia al calor 80°
Résistance à la chaleur 80°
80° heat resistant
Resistente al calore 80°C
Resistência ao calor 80°

ES Aplicaciones: indicado para el enmascaramiento de cualquier superficie en trabajos de pintura.
FR Applications: indiqué pour la protection des surfaces pendant les travaux de peinture.
EN Application: For masking any surface while painting.
IT Applicazioni: indicato per la copertura di qualsiasi superficie in lavori di verniciatura.
PT Aplicações: adequado para o mascaramento de qualquer superfície em trabalhos de pintura.

Ref	📦	📦	🏠	📏
1039 1030	35 cm x 22,5 m	1	45	3,57
1039 1031	60 cm x 22,5 m	1	40	4,35
1039 1032	90 cm x 22,5 m	1	30	5,78
1039 1033	120 cm x 22,5 m	1	20	6,81
1039 1034	180 cm x 22,5 m	1	20	8,65
1039 1035	260 cm x 22,5 m	1	14	12,01
1039 1036	360 cm x 22,5 m	1	14	16,80

CINTA DE CARROCERO "CREPÉ" / RUBAN ADHÉSIF DE MASQUAGE / MASKING TAPE / NASTRO ADESIVO / FITA DE MÁSCARA



Ref	📦	📦	🏠	📏	📌
1039 0015	18 mm x 45 m	1	12	1,31	✓
1039 0006	24 mm x 45 m	1	72	1,75	✓
1039 0016	30 mm x 45 m	1	8	2,15	✓
1039 0017	36 mm x 45 m	1	48	2,60	✓
1039 0007	48 mm x 45 m	1	36	3,45	✓
1039 0018	60 mm x 45 m	1	30	4,27	✓





CINTA AMERICANA GRIS / AMÉRICAIN GRIS / GAFFER GREY TAPE / NASTRO AMERICANO GRIGIO / FITA AMERICANA CINZENTA

180 micras/microns



ES Cinta americana autoadhesiva reforzada con fibra. Máxima adherencia sobre todo tipo de materiales. Color gris plata.

FR Ruban autoadhésif renforcé fibré. Adhérence maximale sur tout type de matériaux. Couleur gris argent.

EN High quality adhesive leaves just a little or no residue when removed. Cloth composition allows a consistent tear. Dull grey color.

IT Nastro adesivo rinforzato con fibra. Massima aderenza su ogni tipo di materiale. Colore grigio argento.

PT Adesivo de alta qualidade, deixa pouco ou nenhum resíduo quando removido. Máxima aderência sobre todo o tipo de materiais. Cor cinza prata.

Ref					
1039 0001	50 mm x 10 m	1	36	1,80	✓
1039 0002	50 mm x 25 m	1	24	4,25	✓
1039 0003	48 mm x 50 m	1	24	7,75	✓

CINTA DE ALUMINIO 30 MICRAS / RUBAN ALUMINIUM 30 MY / ALUMINIUM TAPE 30 MICRONE
NASTRO DI ALLUMINIO 30 MICRON / FITA DE ALUMÍNIO 30 MICRONS

30 micras/microns



Ref					
1039 0010	50 mm x 45 m	1	24	7,35	✓
1039 0011	75 mm x 45 m	1	16	10,50	✓

ALARGADOR CABLE 4 TOMAS (3 X 1,5 mm) / ENROULEUR CABLE 4 PRISES (3 X 1,5 mm) / 4 WAY EXTENSION CABLE REEL, (3 X 1,5 mm)
AVVOLGICAVO ELETTRICO A 4 PRESE (3 X 1,5 mm) / EXTENSÃO ELÉTRICA COM ENROLADOR 4 TOMADAS (3X1,5 mm)

Ref			
5100 1109	25 m	1	64,68
5100 1110	50 m	1	122,12

PULVERIZADOR MANUAL DE PRESIÓN PREVIA
PULVERISATEUR MANUEL A PRESSION
MANUAL PRESSURE SPRAYER

1L / 2L



Ref			
9001 5140	1 L	1	8,77
9001 5141	2 L	1	10,31





MIRKA

Construcción y Decoración



**MIRKA****Abranet®****Abranet®**
La primera malla de lijado**Abranet® Soft**
Suave y agradable**Autonet®**
Para superficies metálicas**Abranet® Ace HD**
Grano cerámico, fuerte y resistente**Abranet® Ace**
Grano cerámico

Mirka CEROS 550CV 125mm con Aspiración Órbita 5,0

: MIM5502011

La Lijadora Eléctrica Rotorbital MIRKA® CEROS 550CV, con aspiración central y órbita 5.0, se adapta perfectamente al lijado de marcos de puertas y ventanas, gracias a su pequeño plato de 125mm. MIRKA® CEROS 550CV es apta para operaciones de lijado generales en casi todo tipo de superficies.



Mirka CEROS 625CV 150mm con Aspiración Órbita 2,5***

: MIM6252011

La Lijadora Eléctrica Rotorbital MIRKA® CEROS 625CV, con aspiración central y órbita 2.5 es una excelente elección para tareas de lijado fino. MIRKA® CEROS 625CV viene equipada con un plato de 125mm.



Mirka AROS-B 150NV 32mm 10.8V Órbita 5.0

: 8991150311

La lijadora inalámbrica Mirka® AROS-B 150NV, energéticamente eficiente, pertenece a la gama de lijadoras para pequeñas reparaciones sin batería ni escobillas. Esta potente lijadora inalámbrica cuenta con un diseño ergonómico y ligero que asegura un uso confortable durante largos periodos sin fatiga. Esta pequeña lijadora permite trabajar durante un largo periodo: su batería dura hasta 16 horas en aplicaciones industriales. La batería de ión-litio se recarga en tan sólo 45 minutos. Esta lijadora inalámbrica no requiere engrase, lo que elimina el riesgo de contaminación por suministro de aire comprimido. La lijadora Mirka® AROS-B 150NV tiene órbita de 5mm.



Mirka CEROS 150NV 32mm Sin Aspiración Órbita 5,0

: MIM1501011

La lijadora eléctrica rotorbital Mirka® CEROS 150NV es compacta, tiene órbita 5 mm y viene equipada con un plato de 32 mm de diámetro. La lijadora se entrega con una plato blando de cierre rápido autoadhesivo (Código:8294596311) y un plato blando de cierre rápido de velcro (Código: 8294598311). La lijadora Mirka® CEROS 150NV tiene bajo nivel de ruido y un nivel de vibración óptimo. La máquina es ideal para la eliminación pequeñas partículas de polvo en combinación con los discos Polarstar® SR o los discos de acabado WPF.





Guantes mecánicos



Guantes térmicos (frío o calor)



Guantes eléctricos



Guantes químicos



Guantes sin soporte



Guantes desechables



Guantes de bricolaje (Bricotec)



Guantes especiales





3L INTERNACIONAL



SUPERTEX



SUPERGRIP OR



SUPERFLEX N



SUPERFLEX F



SUPERGRIP BL



FULLFLEX



PRO-TEX



NITRIL 330



Winter





Milwaukee®

Nothing but **HEAVY DUTY**.™





M18 FPD
TALADRO PERCUTOR M18 FUEL™



HD18 PD
TALADRO PERCUTOR M18™
HEAVY DUTY



M18 BLPD
TALADRO PERCUTOR
COMPACTO BRUSHLESS M18™



M18 FDD2
TALADRO ATORNILLADOR M18
FUEL™



M18 FDD
TALADRO ATORNILLADOR M18
FUEL™



M18 BLDD
ATORNILLADOR COMPACTO
BRUSHLESS M18™



M18 FSG
ATORNILLADOR CARTÓN-YESO
M18 FUEL™



M18 CAG125XPD
AMOLADORA ANGULAR M18
FUEL™ 125 MM



M12 HV
ASPIRADOR DE MANO M12™



M18 B6
M18™ BATERÍA 6.0 AH



M18 B5
BATERÍA M18™ 5.0 AH



M18 B4
BATERÍA M18™ 4.0 AH





M12 B2
BATERÍA M12™ 2.0 AH



M12 B3
BATERÍA M12™ 3.0 AH



M12 B4
BATERÍA M12™ 4.0 AH



M12 18 FC
CARGADOR RÁPIDO



M12-18 AC
CARGADOR PARA COCHE M12™-
M18™



M12-18 C
CARGADOR MULTI-VOLTAJE



M12 TLED
LINTERNA LED M12™



M18 TLED
LINTERNA LED M18™



M18 SAL
M18™ TRUEVIEW™ LINTERNA
CON TRÍPODE



PFH 26 T
MARTILLO SDS-PLUS 2 MODOS
26 MM



AG 16
AMOLADORA ANGULAR DE 1520
W



FLEXÓMETRO MAGNÉTICO HQ





FLEXÓMETRO AUTOLOCK



BROCAS SDS-PLUS MX4 - 4
CORTES



ESTUCHE DE BROCAS PARA
METAL THUNDERWEB - DIN 338



JUEGOS DE CORONAS HOLE
DOZER™



CORTACÍRCULOS AJUSTABLE
CON RECOGEPOLVO



JUEGOS SHOCKWAVE IMPACT
DUTY™



Distribuidor oficial:



GARCIA HERREROS SERVICIOS CONSTRUCTIVOS Y DISTRIBUCIÓN S.L.

www.ghdistribucion.com

C/Fray Serafín Linares, 96 Nave - 13350 Moral de Calatrava (Ciudad Real)

Teléfonos de contacto:

Comercial: 608917076/722159870 Oficinas: 926163808/679840562

administracion@ghdistribucion.com