



**Cultiplow®**

**Rahmen**

200x200 mm

**Oberlenker**

Zentrale Einstellung

**Federsicherung oder Scherbolzen als Option**

unvergleichbarer Durchgang

**Combimulch 35**

Flache Bodenvorbereitung

**SILVER**

TCS 550

Zinken

-

Arbeitstiefe

30 cm

**GOLD**

TCS 650

Zinken

-

Arbeitstiefe

40 cm

**PLATINUM**

TCS 750

Zinken

-

Arbeitstiefe

50 cm



4,50 m aufgesattelt klappbar  
ø526 mm Stabwalze

**Dreipunktbau**

Kat. 3

**Scharspitze mit Karbid**

Serienmäßiger Verschleißschutz  
Als Option: Easy-Carbi Schare

**Abstellstützen**

Einfaches Abstellen

**Multistop**

Arbeitstiefe einfach einzustellen

**Stabwalze ø526 mm**

Verschiedene Walzen für jeden Boden

**Zinken mit versetzter Spitze**

TCS 750

**Exklusiv**



Cultiplow Prairie mit  
ø540 mm Flexi-Sem Walze

## Agronomie

**PATENTIERT**



Verwurzelung, Kapillarwasseraufstieg

- Keine Zerstörung der Bodenhorizonte
- Vertikale Lockerung durch Welleneffekt
- Sicherung von Verwurzelung und Kapillarwasseraufstieg

## Arbeitsleistung

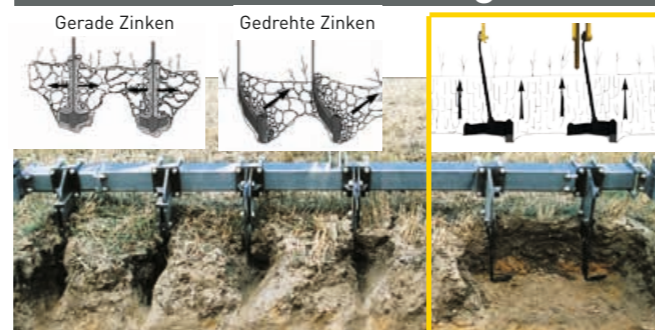

- Gleichmäßige Lockerung über die gesamte Arbeitsbreite
- Keine Bodenverschiebung
- Keine Klutenbildung

## Ökonomie

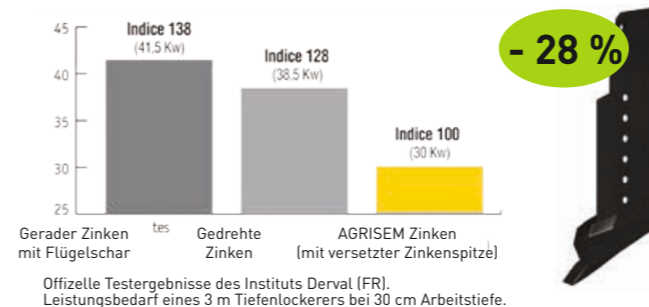

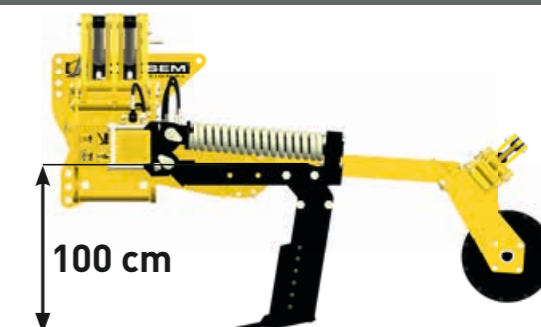

- 30 % geringerer Zugkraftbedarf als ein herkömmlicher Tiefenlockerer
- Verbesserter Ertrag

## Stabler Rahmen







- Große Rahmenhöhe
- Rahmen entwickelt für alle Bedingungen
- Modelle für jeden Bedarf





# Technische Daten

SILVER		Starre Modelle	
 Arbeitsbreite		2,50 m	3,00 m
 Gewicht (kg) mit Stabwalze		757	904
 Leistungsbedarf (PS)		70-120	90-150
 Anzahl der Zinken		4	5



Maschinen nach StVZO

GOLD	Starre Modelle				Einziehbare Modelle	Klappbare Modelle		
	2,50 m	3,00 m	3,50 m	4,00 m		4,00 m	4,50 m	6,00 m
 Arbeitsbreite	2,50 m	3,00 m	3,50 m	4,00 m	4,00 m	4,50 m	6,00 m	8,00 m
 Gewicht (kg) mit Stabwalze	1 593	1 911	2 269	2 627	3 034	4 613	5 361	7 147
 Leistungsbedarf (PS)	90-180	110-210	150-230	170-250	170-250	200-280	280-380	380-450
 Anzahl der Zinken	3	4	5	6	6	6	8	11

PLATINUM	Starre Modelle				Einziehbare Modelle	Klappbare Modelle		
	2,50 m	3,00 m	3,50 m	4,00 m		4,00 m	4,50 m	6,00 m
 Arbeitsbreite	2,50 m	3,00 m	3,50 m	4,00 m	4,00 m	4,50 m	6,00 m	8,00 m
 Gewicht (kg) mit Stabwalze	1 640	1 980	2 350	2 720	3 140	3 630	4 060	5 220
 Leistungsbedarf (PS)	90-180	110-210	150-230	170-250	170-250	255-320	335-425	420-550
 Anzahl der Zinken	3	4	5	6	6	6	8	11

## WALZEN



535 rue Pierre Levasseur  
44158 ANCENIS - FRANCE

T. +33 (0)2 51 14 14 40  
F. +33 (0)2 40 96 32 36

agrisem@agrisem.com  
www.agrisem.com



Dokumentation, Abbildungen und technische Daten sind unverbindlich und können jederzeit geändert werden. Gedruckt im 2017 - MKT-DEBROCOMBI1. Bitte nicht auf die Straße wegwerfen.

Ihr Händler



LWF AgroTec GmbH & Co. KG  
Niendorf I Nr.7a 29591 Römstedt  
Telefon: 05807/989856 Fax: 989876  
Web: www.lwf-agrotec.de  
E-Mail: info@lwf-agrotec.de