

THE
outdoor
ALCHEMIST®
—
corradi.eu

IMAGO® FR - ES

Corradi
OUTDOOR LIVING SPACE



"THINK, BELIEVE, DREAM, AND DARE."
[Walt Disney]





Imago® est le projet Corradi né d'une vision inédite de l'espace extérieur en ce qui concerne son utilisation, ce qui s'y passe, ce qu'on peut imaginer en faire. C'est l'interprétation de l'outdoor comme espace **de vie à l'extérieur de la maison**, pensé comme une entité autonome et malléable, qui porte en elle l'ADN Corradi fait d'expérience, innovation, émotion et design italien.

Imago® va au-delà du concept de produit outdoor pour entrer dans la dimension du **lieu**. Une solution à lames orientables jusqu'à 135° autosuffisante pour les détails de construction : plate-forme, piliers, poutres en pleine continuité architecturale. Le design épuré est poussé à l'extrême.

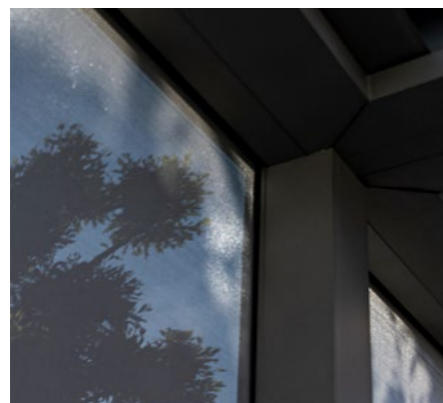

Imago® es el proyecto Corradi que surge de una visión inédita del espacio exterior con respecto a su uso, a lo que sucede, a lo que se puede imaginar hacer. Es la interpretación del espacio exterior entendido como **espacio para vivir fuera de casa**, pensado como entidad autónoma y maleable, que lleva en su interior el ADN Corradi compuesto por experiencia, innovación, emoción y diseño italiano.

Imago® supera el concepto de producto de exterior, para entrar a la dimensión del **lugar**. Una solución con lamas orientables hasta 135° autosuficiente por sus detalles de fabricación: plataforma, columnas, vigas en plena continuidad arquitectónica entre sí. El diseño depurado llevado a su extremo.



La configuración principal de Imago® es autoportante pero también es posible instalar la estructura adosada al muro. Los **pilares** de 15x15 cm de sección han sido **conçus pour abriter** a la fois un tuyau de descente pour conduire l'**écoulement de l'eau** et les **glissières latérales des screens** - pour un encombrement maximal de 33x33 mm. Les piliers peuvent également intégrer des prises électriques et USB. Les **poutres** de 25x15 cm sont également conçues pour **intégrer les glissières des fermetures**, en dissimulant toute discontinuité à la vue. De cette façon, la barre de commande du système à lames est également située à l'intérieur de la poutre pour protéger le mécanisme d'actionnement motorisé, maximisant ainsi l'esthétique et la fonctionnalité. Les lames ont été complètement repensées pour répondre au désir de lignes épurées et continues. Elles sont plates, avec des dimensions de 24,5 par 4,8 cm (pas entre les lames 21,5 cm) et peuvent recevoir des **lumières à LED** dimmables, parfaitement centrées par rapport à la largeur de la lame.

La configuración principal de Imago® es autoportante, pero es posible también apoyar la estructura a la pared. Las **columnas**, de sección 15x15 cm, han sido **diseñadas para alojar un sistema pluvial** que dirige el flujo del agua además de **las guías laterales de las pantallas** - por un volumen máximo de 33x33 mm. Los pilares también pueden integrar tomas eléctricas y USB. Las **vigas**, 15x25 cm, también han sido **creadas para integrar las guías de los cierres**, ocultando a la vista cualquier discontinuidad. De esta manera, la barra de mando del sistema de lamas también se encuentra en el lado interno de la viga para proteger el mecanismo de accionamiento motorizado, maximizando la estética y funcionalidad. Las lamas han sido rediseñadas completamente, para responder al deseo de limpieza y continuidad de las líneas. De hecho, son planas, de dimensiones 24,5 por 4,8 cm (paso entre las lamas 21,5 cm) y puede alojar las **luces led** regulables, perfectamente centradas con respecto al ancho de la lama.





La gouttière apporte la possibilité d'intégrer des lumières LED sur l'ensemble du périmètre intérieur et de créer un système d'éclairage modulaire, efficace et particulièrement agréable. La géométrie particulière des poutres et des piliers fait que l'enveloppe extérieure d'Imago® peut être complètement différent de celui intérieur, pour un **effet bicolore** original et accueillant.

El canalón ofrece la posibilidad de integrar luces led en todo el perímetro interior y crear un sistema de iluminación modular, eficaz y particularmente agradable. La geometría singular de las vigas y las columnas permite que la capa externa de Imago® pueda ser de color completamente diferente de la interna, para un **efecto bicolor** original y acogedor.





L'intégration et la flexibilité se retrouvent également dans les nombreuses configurations qu'**Imago**[®] peut avoir en ce qui concerne les fermetures latérales:

- Entièrement ouvert sur le périmètre, pour une perméabilité totale
- Fermeture avec baies vitrées coulissantes
- Fermeture avec brise-soleil Aura
- Fermeture avec screen vertical à toile transparente ou filtrante et occultante
- Double fermeture, avec baies vitrées et screens verticaux
- Fermé par l'utilisation des panneaux fixes, en tôle pleine ou perforée

Integración y flexibilidad se encuentran también en las múltiples configuraciones que **Imago**[®] puede tener con respecto a los cierres laterales:

- Completamente abierto en el perímetro, para una permeabilidad total
- Cerrado con ventanales correderos
- Cerrado con "brise-soleil" Aura
- Cerrado con pantallas verticales de lona transparente o filtrante o de sombra
- Doble cierre, con ventanales y pantallas verticales
- Cerrado mediante el uso de paneles fijos, con chapa maciza o perforada





Los espacios internos de Imago® se pueden modular según la función para la que han sido creados, también gracias a las opciones **Private y Look at the sky**: Private es un rincón privado que puede ser utilizado como vestuario, almacenamiento de sillas y tumbonas, guardarropa, vajillas... Está compuesto por una división de paneles brise soleil fijos y correderos, fijados a una viga intermedia adicional y lucera fija de plexiglás transparente (Look at the sky) para permitir el paso de la luz. Look at the sky, resistente a los rayos UV y a la intemperie, incluso está disponible sin necesidad de combinar con el módulo Private.

La posibilidad de **desplazar la columna** permite que Imago® sea una solución aún más **flexible y completa**, capaz de adaptarse al máximo a todos los espacios arquitectónicos.

Para completar los elementos opcionales que hacen de Imago® un pabellón autosuficiente, hemos desarrollado la nueva plataforma **Domino** de 17,5 cm de altura con posibilidad de equilibrar los desniveles, a la que se pueden combinar diferentes tipos de superficies practicables. A petición, Imago® está disponible también sin Domino, con posibilidad de descarga de agua en todos los lados. Imago® se suministra precableado con motorización Master (**Somfy opcional**).

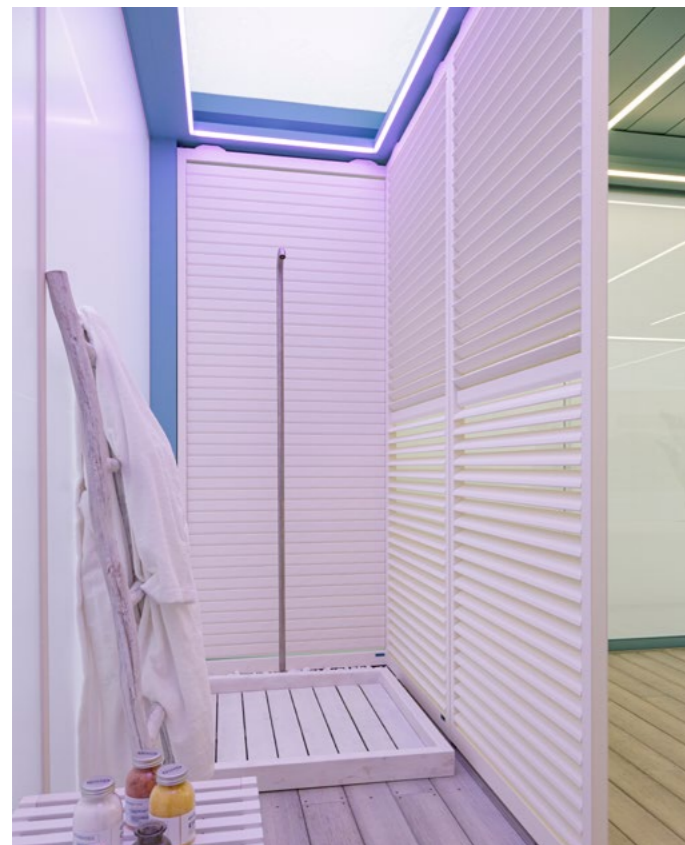

Les espaces intérieurs d'Imago® sont modulables sur la base de la fonction pour laquelle ils ont été conçus, également grâce à les options **Private et Look at the sky**: Private est un coin privé qui peut être utilisé comme vestiaire, dépôt pour chaises et lits de jardin, armoire, rangement de vaisselle... se compose d'une cloison de panneaux brise-soleil fixes et coulissants, fixés à une poutre intermédiaire supplémentaire et d'une couverture fixe en plexiglas transparent (Look at the sky) pour laisser passer la lumière. Look at the sky, résistant aux rayons UV et aux intempéries, est également disponible sans le module Private.

La possibilité de **déplacer le pilier** fait d'Imago® une solution encore plus **flexible et complète**, capable de s'adapter au mieux à tout espace architectural.

Pour compléter les options qui font d'Imago® un pavillon autonome, nous avons développé la nouvelle plate-forme Domino de 17,5 cm de haut avec la possibilité de compenser les différences de niveau jusqu'à 4 cm, qui peut être combinée avec différents types de surfaces de piétement. Sur demande, Imago® est également disponible sans Domino, avec possibilité d'écoulement sur tous les côtés. Imago® est précâblé avec une motorisation Master (**Somfy en option**).









Corradi

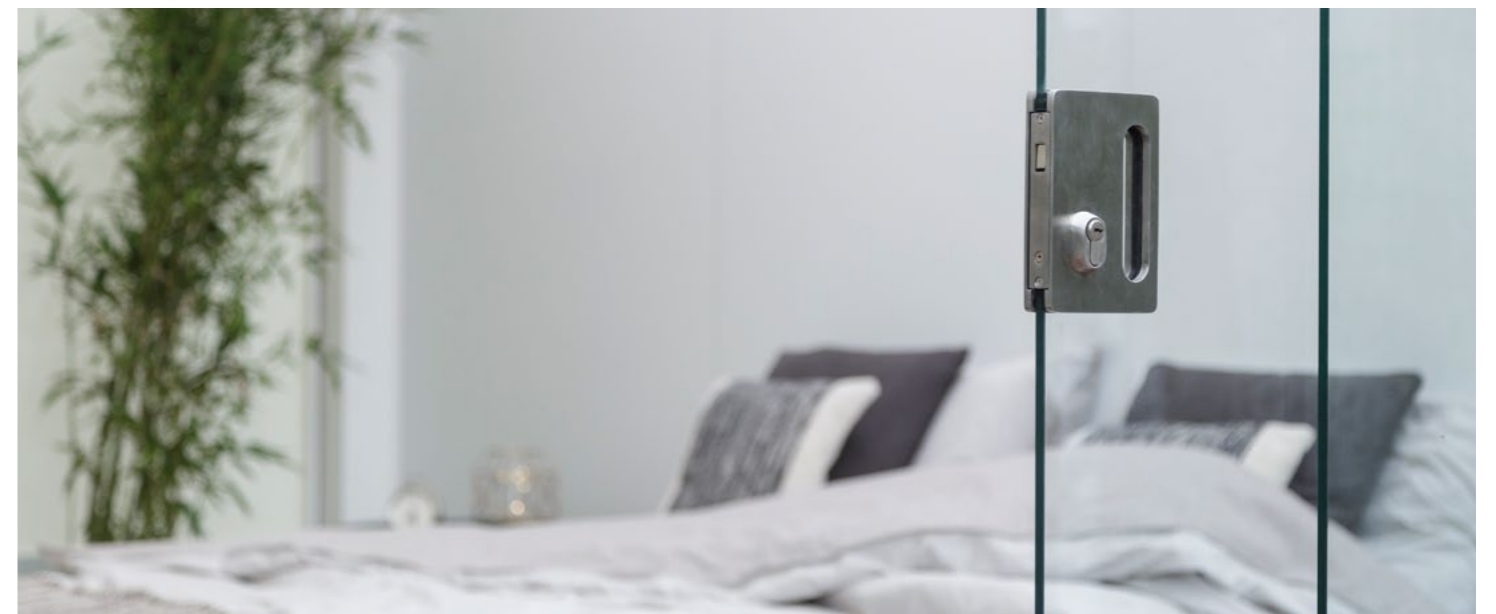

Imago®

OVERVIEW

IMAGO®



COLORIS | COLORES

Structure (interne/externe) et les lames
Estructura (interno/externo) y lamas



DIMENSIONS MAX. MODULE UNIQUE DIMENSIONES MÁXIMAS MÓDULO INDIVIDUA (span x pivot cm)	Hand icon	Touch icon	Cube icon	Grid icon	LED icon	Water icon	Fan icon
500 x 627 400 x 700 cm*							

* À partir de mai 2022 | Desde mayo de 2022

class EN 13561	500 x 627 (span x pivot cm)	avec lames fermées con lamas cerrada		avec lames ouvertes con lamas abiertas	
		6		3	

SECTION DE PILIER SECCIÓN DE COLUMNA	15 x 15 cm
POUTRE DE SECTION SECCIÓN DE LA VIGA	25 x 15 cm
L'ÉTAPE DES LAMELLES PASO DE LA LAMA	21,5 cm
GOUTTIÈRES INTÉGRÉES (SPAN & PIVOT) CANALONES INTEGRADOS (SPAN & PIVOT)	■
RESISTANCE A LA PLUIE RESISTENCIA A LA LLUVIA	5400 l/h 2 écoulements ouverts 2 desagües abiertos
CHARGE MAXIMALE ADMISSIBLE ** CARGA MÁXIMA ADMISIBLE **	110 Kg / m ² (dim. 500 x 627 x 300 h cm)



** La charge maximale admissible est calculée sur des lamelles fermées et avec 275 cm de passage, donc dans la situation la plus défavorable. En cas de neige, il est alors conseillé de mettre les lamelles à 90 ° pour éviter des accumulations excessives.
La carga máxima admisible se calcula con las lamas cerradas, y a 275 cm de paso, en la situación más desfavorable. En caso de nieve, es aconsejable poner las lamas en posición a 90°, para evitar la sobre carga.



COMBINAISONS | COMBINACIONES

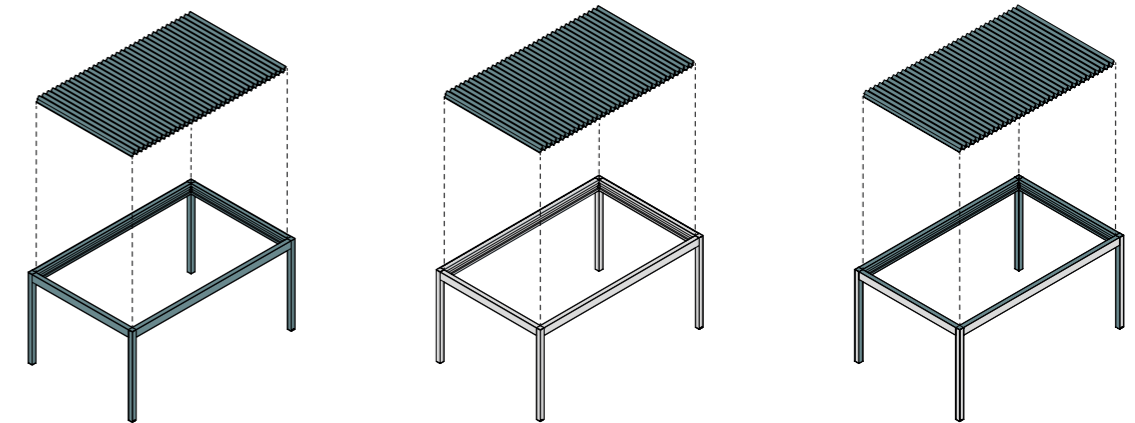

MONOCHROME

BICOLOR CLASSIC

BICOLOR COCOON

Module simple
Módulo individual

Module double longitudinal
Módulo doble longitudinal

Module double frontal
Módulo doble frontal

AUTOPORTANTE
AUTOPORTANTE

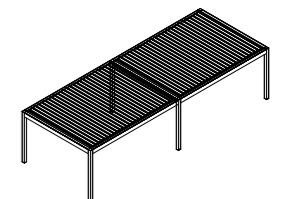
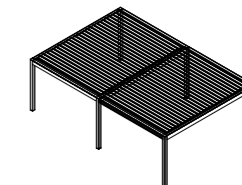

ADOSSÉE LONGITUDINALE
ADOSADA LONGITUDINAL

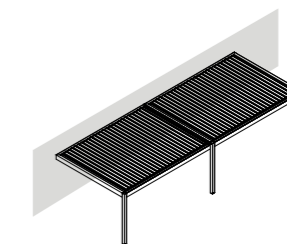
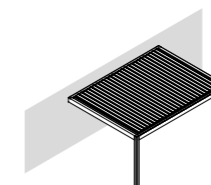

ADOSSÉE
ADOSADA

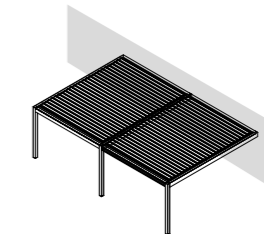
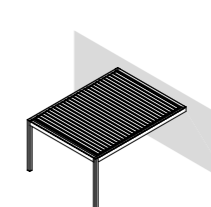

Opt = Optional

■ = Standard / Possible

Imago®

OVERVIEW

IMAGO®



		PIVOT	SPAN
	PLUSIEURS SCREEN À LA FOIS I DIFERENTES TIPOS DE PANTALLAS	■	■
	LOOK AT THE SKY MODULE	—	Opt
	PRIVATE MODULE	—	Opt
AL	PANNEAUX FIXES IPANELES FIJOS	—	Opt
AL	PANNEAUX PERCÉ I PANELES FIJOS PERFORADO	—	Opt
	LUMIERES SUR LE PÉRIMÈTRE DES GOUTTIÈRES LUCES EN EL PERÍMETRO DE LOS CANALONES	Opt	Opt
	ÉCOULEMENT DES EAUX INTÉGRÉ DANS LES PILIERS DESCARGA DE LAS AGUAS INTEGRADA EN LAS COLUMNAS	■	■
	PRISES ÉLECTRIQUES ET USB INTÉGRÉES DANS LES PILIERS TOMAS ELÉCTRICAS Y USB INTEGRADA	Opt	Opt
	PILIER DÉPORTÉ COLUMNA DESPLAZADA	Opt	—



PLUSIEURS SCREEN À LA FOIS I DIFERENTES TIPOS DE PANTALLAS

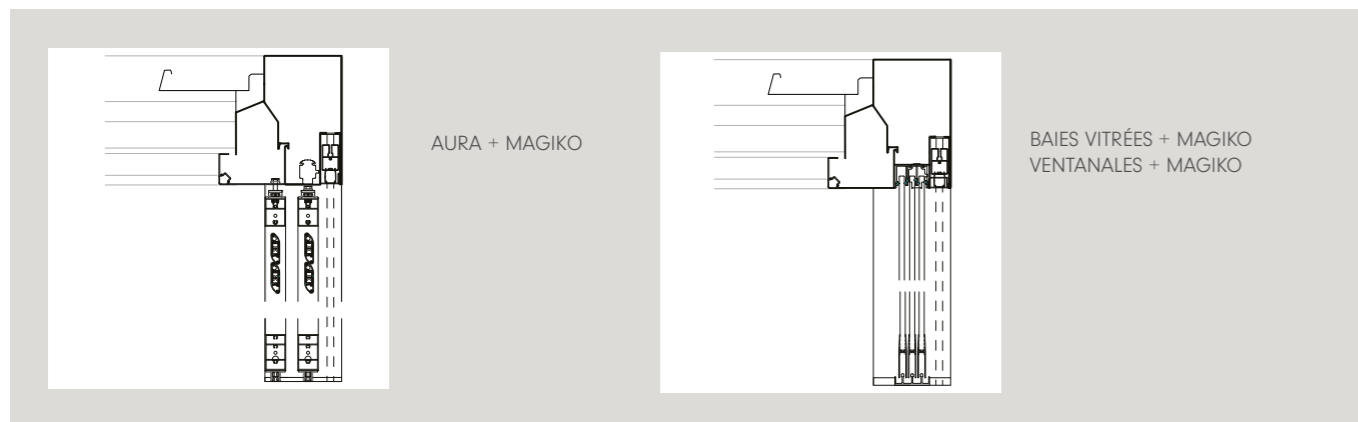

LOOK AT THE SKY ET PRIVATE MODULE I LOOK AT THE SKY Y MODULO PRIVATE

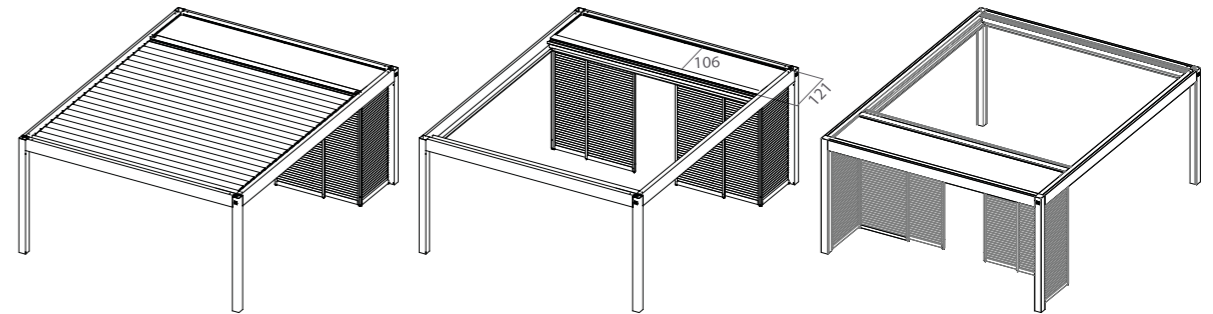

IMAGO® ADOSSÉE AU MUR CÔTÉ SPAN ET MODULES SUPPLÉMENTAIRES
IMAGO® ADOSADA A LA PARED LADO SPAN Y MÓDULOS ADICIONALES

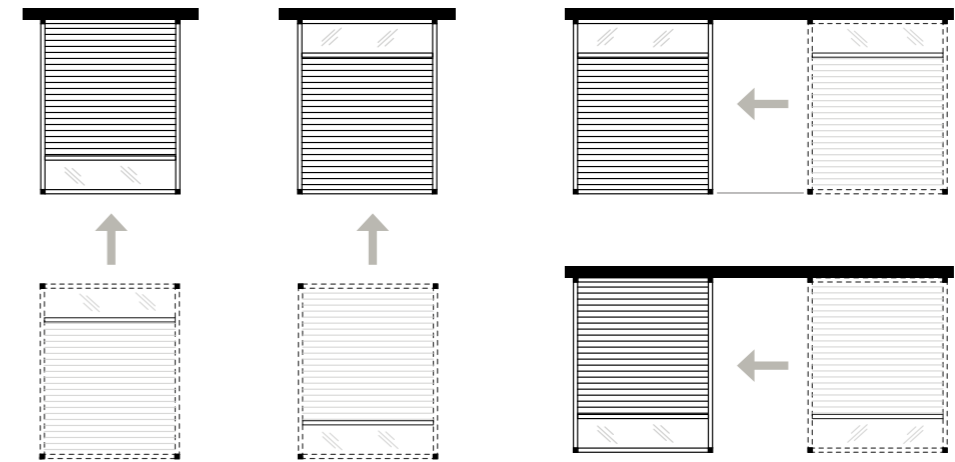

SOLUTION POUR MODULE EN "T" SUPPLEMENTAIRE ORIENTE SUR LE COTE SPAN
SOLUCION PARA MODULO SUPLEMENTARIO EN "T" ORIENTADO HACIA EL LADO SPAN

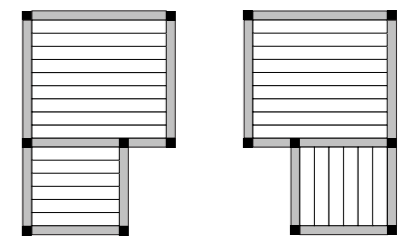

CONFIGURATION AVEC PILIER DÉPORTÉ I CONFIGURACIÓN CON COLUMNA DESPLAZADA

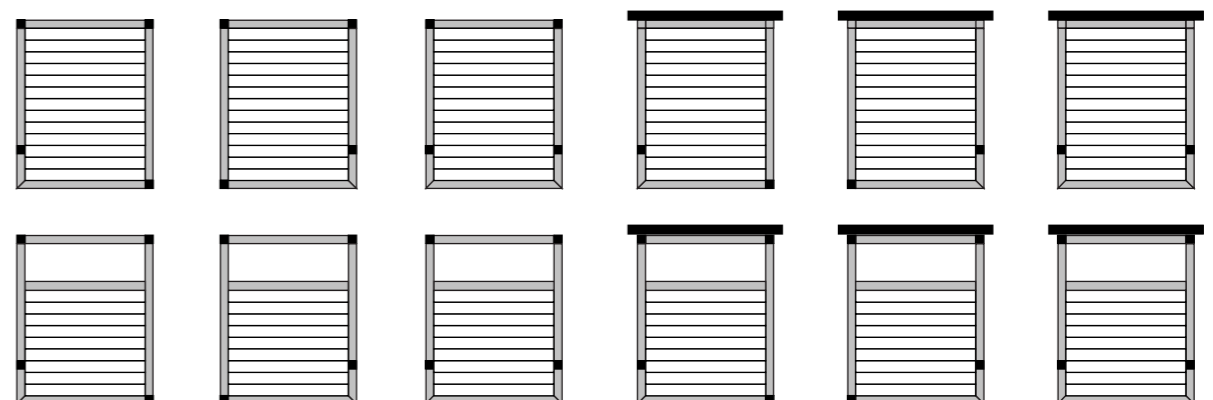

Depuis plus de 40 ans, nous concevons des solutions pour que vous puissiez mieux vivre vos espaces extérieurs. Nous avons fait bien du chemin entre le petit atelier artisanal de 1978 et l'usine d'aujourd'hui qui applique des technologies de pointe pour produire et distribuer nos produits dans le monde entier. Nous avons été les premiers à breveter le produit qui porte en lui l'archétype de l'ombrage, conciliant à la perfection la pergola et la toile d'ombrage. À Pergotenda®, nous avons joint des pergolas bioclimatiques et des voiles d'ombrage, pour vous donner le maximum de choix. Pourtant, nous sommes toujours animés de la même envie de faire et du même enthousiasme qu'à nos débuts. Envie de bien faire, envie de nouveauté, d'autres points de vue. Envie d'inventer votre extérieur de demain.

Desde más de 40 años diseñamos soluciones para que puedas vivir mejor el espacio exterior. Hemos recorrido un largo camino, desde el pequeño laboratorio artesanal de 1978 hasta la fábrica actual, que emplea las mejores tecnologías productivas y distribuye los productos en todo el mundo. Hemos sido los primeros en patentar el producto que contiene el arquetipo de la sombra, la combinación perfecta entre una pérgola y un toldo. Hemos acompañado nuestra Pergotenda® con las bioclimáticas y velas de sombra, para darte la máxima posibilidad de elección. Y aún así, seguimos teniendo las mismas ganas de seguir creando, el mismo entusiasmo del inicio. Ganas de hacer bien las cosas, ganas de novedad, de otros puntos de vista. Ganas de inventar tu espacio exterior del futuro.

Le présent catalogue, les informations, les caractéristiques techniques des produits, les textes, les noms, les images, les photographies, les reproductions, les logos et les marques qui y figurent sont la propriété exclusive de Corradi Srl et sont soumis aux normes en matière de marques, brevets, droits d'auteur, propriété intellectuelle et concurrence déloyale.

Est interdit, en l'absence d'autorisation écrite expresse de Corradi, toute reproduction, même partielle, d'informations, caractéristiques techniques des produits, textes, noms, images, photographies, lieux et marques contenus dans le présent catalogue. Le producteur se réserve le droit d'apporter toute modification ou amélioration aux produits contenus dans le présent catalogue sans que cela puisse donner lieu à contestation. Éventuelles différences de tonalité des coloris sont dues à la technique de reproduction.

El presente catálogo, las informaciones, características técnicas de los productos, textos, nombres, imágenes, fotografías, reproducciones, logos y marcas en él contenidos, son de exclusiva propiedad de Corradi Srl y están sujetos a las normativas en materia de marcas, patentes, derecho de autor, propiedad intelectual y concurrencia desleal. Está prohibida, a falta de expresa autorización escrita de Corradi, cualquier reproducción - incluso parcial - de informaciones, características técnicas de los productos, textos, nombres, imágenes, fotografías, logos y marcas contenidos en el interior del presente catálogo. El productor se reserva el derecho de aportar modificaciones o mejoras a los productos contenidos en el presente catálogo sin que ello pueda constituir objeto de protesta. Pueden producirse diferencias de tonalidad debidas a la técnica de reproducción.



Concept & General Coordination
Giulia Sacchetta, Marketing & Communication Corradi

Contents by
Marketing & Communication Corradi

Supervisor
Sully Briskomatis, Marketing & Communication Corradi

Logo design
Hoop
Photographic Services & Images
Fabbrica Foto Grafica, Suprema, Vito Corvasce

Special thanks to
Coro Srl
Jacuzzi® Europe S.p.A.
ROK Italia

and our Dealers for being the best





Corradi Srl

Via M. Serenari, 20 • 40013 Castel Maggiore BO, Italy

T +39 051 4188 411 • **E** hello@corradi.eu

www.corradi.eu

