

BARRIEREFREIE SANITÄRAUSSTATTUNG

*Kurzpreisliste 2021 (Vol. 4.1)*

Preise  
2021

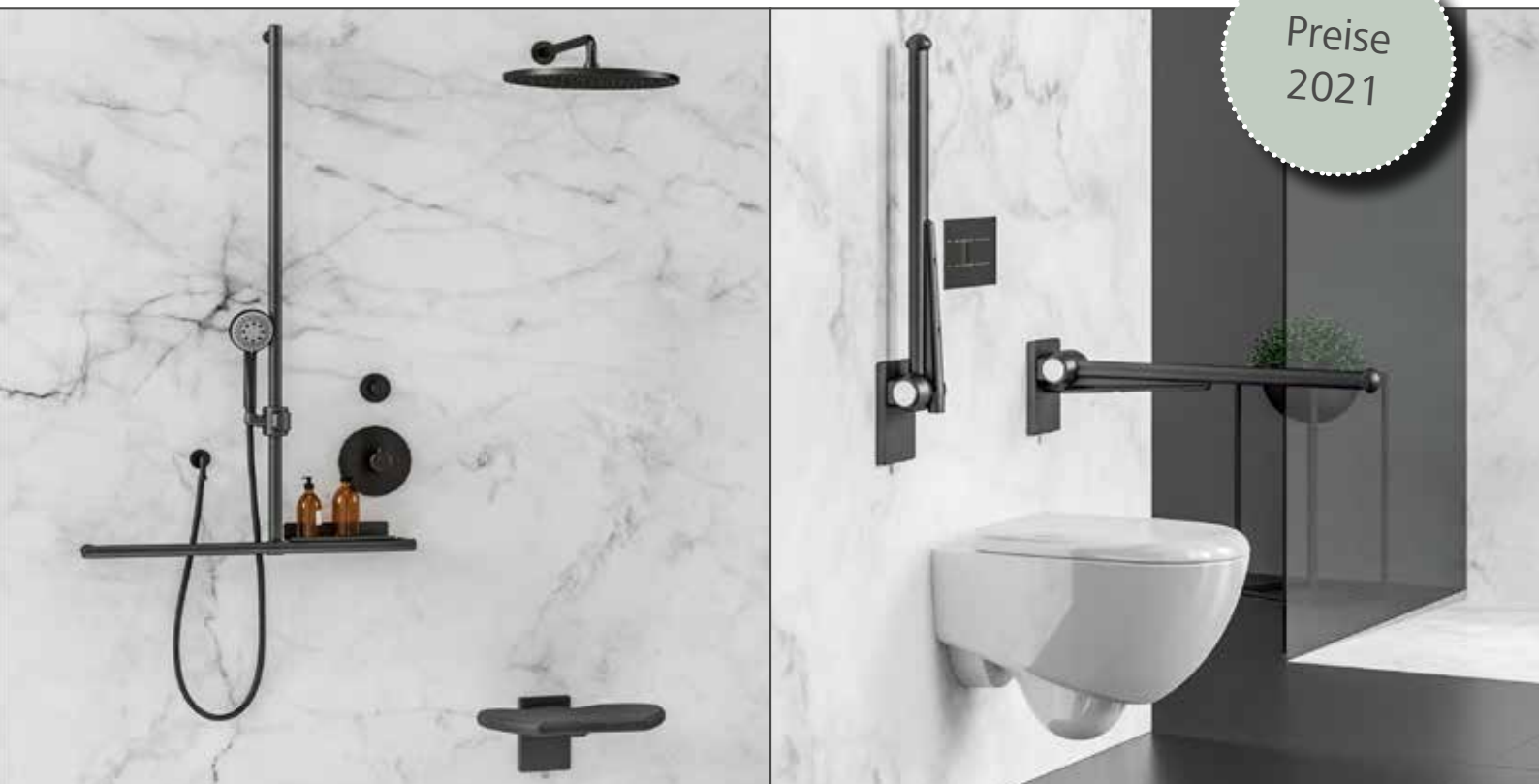

# FARBVARIANTEN

## Standardprogramm

STANDARD-FARBEN 1* (SF1)	 <b>01</b>	 <b>04</b>	 <b>08</b>
	Reinweiß, ähnlich RAL 9010	Steingrau, ähnlich RAL 7030	Anthrazitgrau, ähnlich RAL 7016
STANDARD-FARBEN 2* (SF2)	 <b>85</b>		
	Hochglanzpoliert eloxiert		
VERFÜGUNGSG-FARBEN**	 <b>19</b>	 <b>03</b>	 <b>18</b>
	Pastellgelb, ähnlich RAL 1034	Rubinrot, ähnlich RAL 3003	Fliederblau, ähnlich RAL D2606030

\* In der Regel ab Lager lieferbar.

\*\* Lieferfrist 6 bis 8 Wochen. Aufpreis: 15 % des Warenwerts +150 € einmalige Rüstkosten.  
Ab einem Auftragswert von 6.000 € brutto ohne Aufpreis.

# FARBVARIANTEN

## Neuheiten

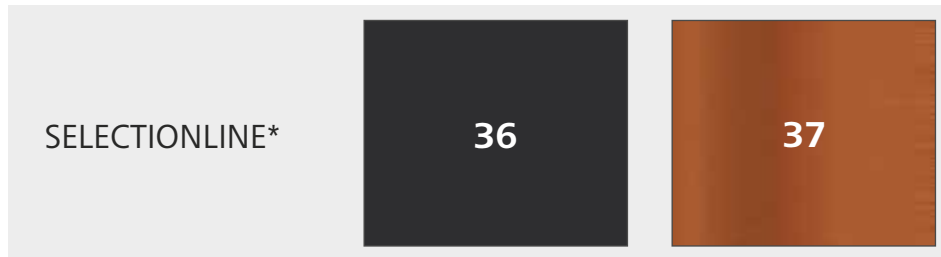

Schwarz matt

Kupfer

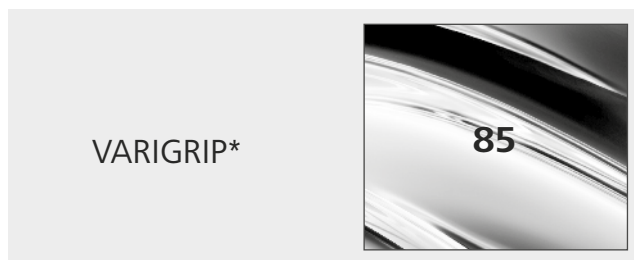

Chrom



Reinweiß,  
ähnlich RAL 9010

Steingrau,  
ähnlich RAL 7030

Anthrazitgrau,  
ähnlich RAL 7016

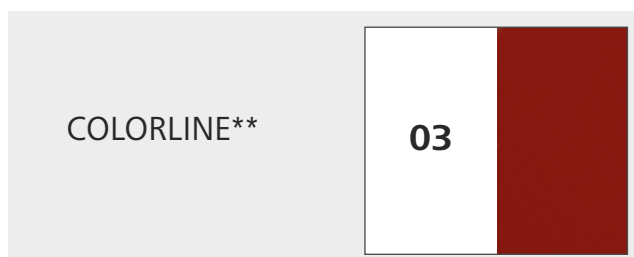

Bicolor / zweifarbig mit Rubinrot ähnlich RAL  
3003 und Reinweiß ähnlich RAL 9010

\* In der Regel ab Lager lieferbar.

\*\* Lieferfrist 6 bis 8 Wochen. Auch in Verfügungsfarben erhältlich.

ACCESSOIRES

**HAKEN  
HN**Neuheit  
2021**HAKEN HN**

Artikelname	Gewicht je Haken in kg	Art.-Nr.	Preis / €
HN 2er Set	0,004	54 584 86	11,-
HN 10er Set	0,004	54 585 86	52,-

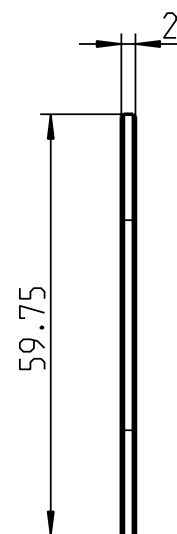
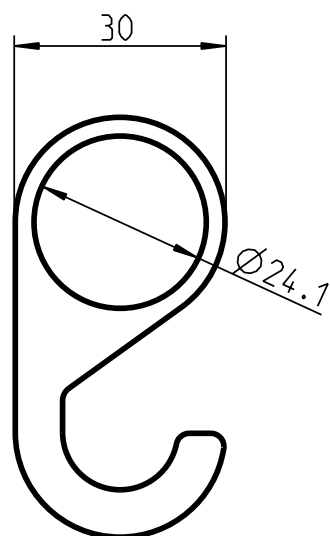

- Aus korrosionsbeständigem Aluminium, schwarz eloxiert
- Passend für alle Erlau Haltegriffe und Handläufe



ACCESSOIRES

## DUSCHABLAGE DA

Neuheit  
2021



### DUSCHABLAGE DA

Artikelname	Maße in mm	Gewicht in kg	Art.-Nr.	SF1 / €	SF2 / €
DA	240 x 109	0,19	54 591 ..*	39,-	59,-

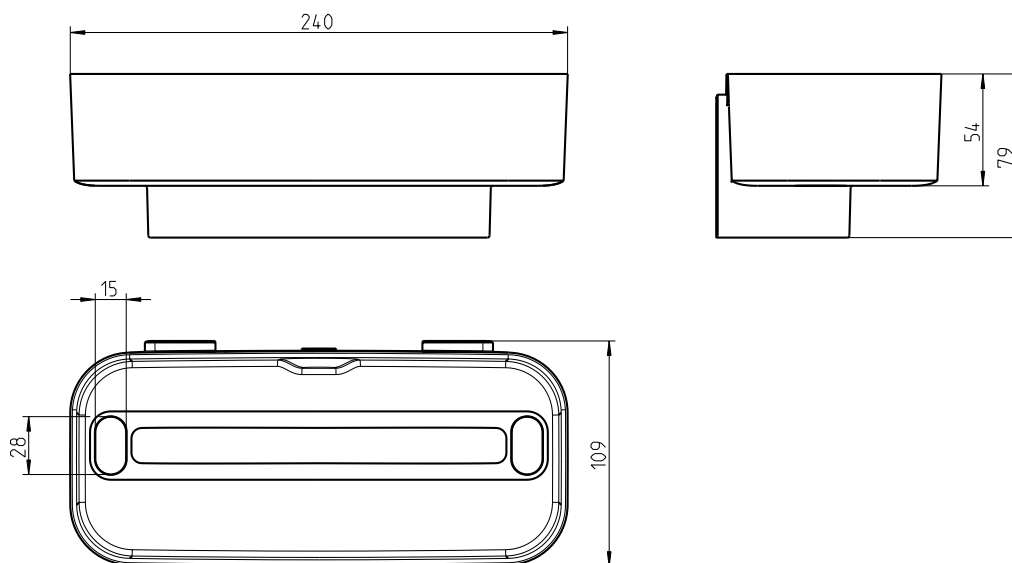

\* Bitte die letzten Ziffern der Artikelnr. mit der gewünschten Farbnr. ergänzen:

Standardfarben 1 (SF1):



Standardfarben 2 (SF2):



Auf Anfrage:

Verfügungsfarben:





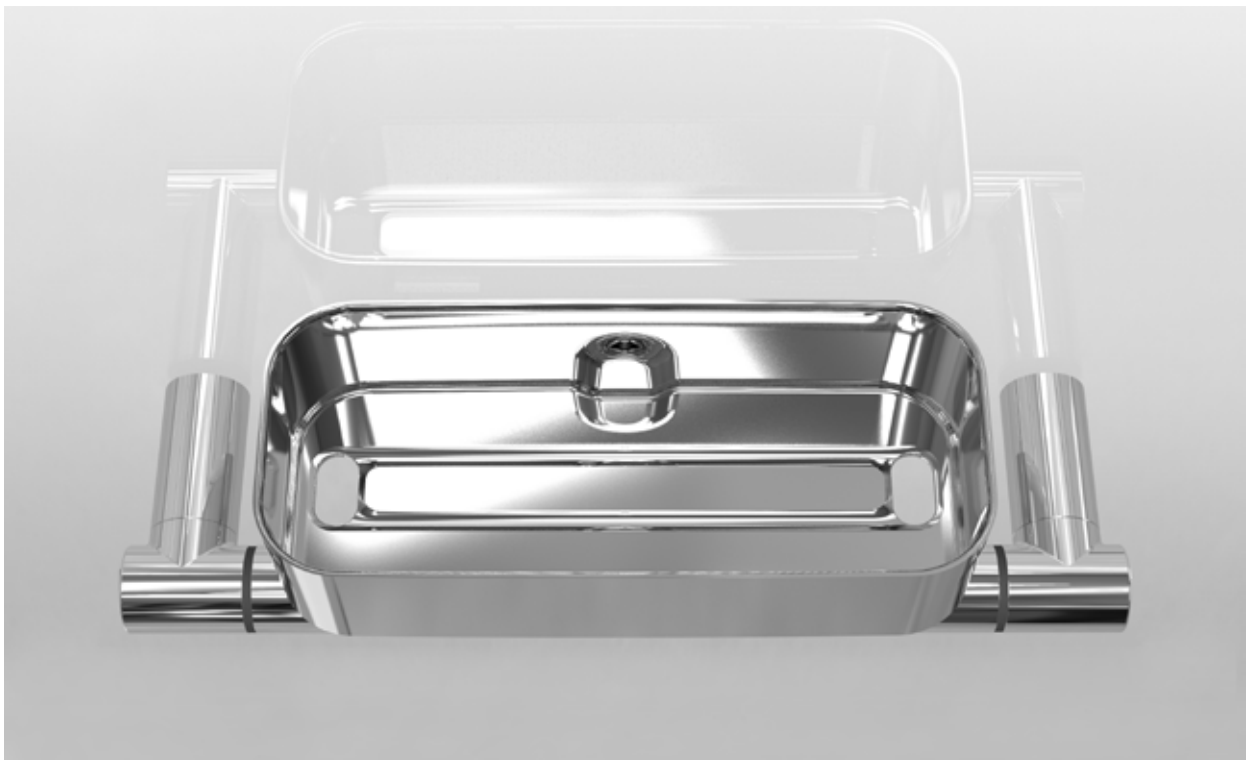





- Aus hochwertigem Kunststoff oder als hochglänzende, verchromte Ausführung
- Einlegbar in Erlau Halte- und Griffsystem Rundgrip
- Wasserablauf dient auch als Aufbewahrung für Nassrasierer
- Zur einfachen Reinigung abnehmbar



\* Bitte die letzten Ziffern der Artikelnr. mit der gewünschten Farbnr. ergänzen:  
 Standardfarben 1 (SF1): 01 04 08      Standardfarben 2 (SF2): 85



Auf Anfrage:  
 Verfügbarfarben: 19 03 18

SELECTIONLINE				PREIS/€			
ARTIKELNAME	Visualisierung	Abmessung in mm	Art.-Nr.	schwarz matt (*36)	kupfer (*37)	Seite im Hauptkatalog	
SELECTIONLINE	HALTEGRIF HGR-R		300 600	53621..* 53624..*	132,- 173,-	132,- 173,-	16
	FUSSSTÜTZE HGR-R		169	54041..*	103,-	103,-	17
	WINKELGRIF WGR-90-R		805 x 605	53633..*	319,-	319,-	18
	BRAUSESTANGE BS-R		1.000	53642..*	260,-	260,-	19
	DUSCHSTANGE DB-R		1.205 x 700	53637..*	403,-	403,-	20
	DUSCHKLAPPSITZ DKX		430 x 466	53944..*	636,-	636,-	22
	STÜTZKLAPPGRIF XSE		700 850	53806..* 53807..*	354,- 375,-	354,- 375,-	23
	HANDTUCHHALTER HHS		478	54092..*	117,-	117,-	24
	GLASABLAGE KG-R		169	54080..*	267,-	267,-	25
	DUSCHABLAGE AS-XLS		240	54249..*	71,-	71,-	26
	DUSCHKORB DK-G		122 x 233	5429436	101,-	-	27
	ECKDUSCHKORB DK-E		170 x 230	5429536	93,-	-	27

\* Bitte die letzten Ziffern der Artikelnummer mit der gewünschten Farbnummer ergänzen:

















VARIGRIP · COLORLINE				PREIS/€			
ARTIKELNAME	Visualisierung	Abmessung in mm	Art.-Nr.	rot-weiß (*03)	Chrom (*85)	Seite im Hauptkatalog	
<b>VARIGRIP</b>	<b>HANDTUCHHALTER HG-V AUCH HALTEGRIF</b>	300	5428985	-	132,-	30	
		600	5429085	-	173,-		
		900	5429185	-	202,-		
		1.100	5429285	-	221,-		
	<b>FUSSSTÜTZE HG-V</b>		200	5428885	-	129,-	31
	<b>DUSCHSTANGE BS-V</b>		900	5431385	-	246,-	32
			1.100	5431485	-	272,-	
<b>DUSCHKORB DK-G</b>		122 x 233	5429485	-	101,-	33	
<b>ECKDUSCHKORB DK-E</b>		170 x 230	5429585	-	93,-	33	
<b>BRAUSEHALTER BRH-V</b>			5430585	-	36,-	30	
<b>COLORLINE</b>	<b>HALTEGRIF HG-R CL AUCH HANDTUCHHALTER</b>	300	5433103	65,-	-	36	
		600	5433203	81,-			
	<b>WINKELGRIF WG-45-R CL</b>		300 x 300	5433303	117,-	-	37
	<b>WINKELGRIF WG-90-R CL</b>		805 x 605	5433403	156,-	-	37
	<b>DUSCHHANDLAUF DB-R CL</b>		1.200 x 500	5433503	215,-	-	38
	<b>DUSCHHANDLAUF DBE-R CL</b>		1.200 x 780 x 790	5433603	316,-	-	40
	<b>STÜTZKLAPPGRIF XSE CL</b>		600	5432803	253,-	-	42
			700	5432903	268,-		
850			5433003	280,-			
<b>STÜTZKLAPPGRIF XSK CL</b>		600	5432503	329,-	-	43	
		700	5432603	349,-			
		850	5432703	364,-			





\* Bitte die letzten Ziffern der Artikelnummer mit der gewünschten Farbnummer ergänzen:

03



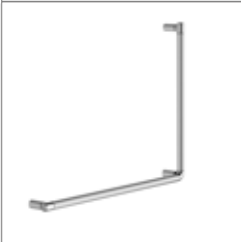

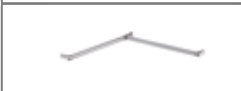

85

WELLGRIP · HALTEGRIFFE UND KONSOLGRIFFE				PREIS/€			
ARTIKELNAME	Visualisierung	Abmessung in mm	Art.-Nr.	*01/04/08	*85	Seite im Hauptkatalog	
<b>WELLGRIP</b>	<b>HALTEGRIF HGW</b>		300 600	54189..* 54190..*	75,- 94,-	-	46
	<b>WINKELGRIF WG-45-W</b>		300 x 300	54191..*	136,-	-	47
	<b>WINKELGRIF WG-90-W</b>		805 x 605	54192..*	180,-	-	48
	<b>DUSCHHANDLAUF DB-W</b>		1.200 x 500	54193..*	248,-	-	49
	<b>DUSCHHANDLAUF DBE-W</b>		1.200 x 780 x 790	54194..*	364,-	-	50
	<b>BRAUSEHALTER BRH-W</b>			54196..*	91,-	-	51
	<b>HALTEGRIFFE UND KONSOLGRIFFE</b>	<b>HALTEGRIF HGR</b>		300 400 500 600 700 800 900	53621..* 53622..* 53623..* 53624..* 53625..* 53626..* 53627..*	65,- 69,- 76,- 81,- 86,- 91,- 99,-	132,- 142,- 157,- 173,- 176,- 186,- 200,-
<b>HALTEGRIF HGE-R</b>			490 690	53702..* 53703..*	60,- 73,-	134,- 148,-	56
<b>FUSSSTÜTZE HGR</b>			169	54041..*	63,-	103,-	57
<b>KONSOLGRIF KG-R</b>			700	53628..*	212,-	343,-	58
<b>GLASABLAGE KG-R</b>			169	54080..*	172,-	267,-	59
<b>SPIEGEL SP</b>			600 x 600 1.000 x 600	5006981 5006975		117,- 137,-	146



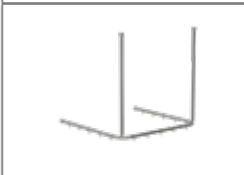













\* Bitte die letzten Ziffern der Artikelnummer mit der gewünschten Farbnummer ergänzen:

HALTEGRIFFE · BRAUSESTANGEN UND DUSCHHANDLÄUFE				PREIS/€			
ARTIKELNAME	Visualisierung	Abmessung in mm	Art.-Nr.	*01/04/08	*85	Seite im Hauptkatalog	
<b>HALTEGRIFFE</b>	<b>WINKELGRIFF WG-45-R</b>		300 x 300	53630..*	117,-	218,-	60
	<b>WINKELGRIFF WG-90-R</b>		305 x 305 605 x 305 805 x 605 1.005 x 605	53631..* 53632..* 53633..* 53634..*	114,- 128,- 156,- 165,-	216,- 252,- 319,- 347,-	62
<b>BRAUSESTANGEN UND DUSCHHANDLÄUFE</b>	<b>BRAUSESTANGE BS-R</b>		800 1.000 1.200	53641..* 53642..* 53643..*	155,- 167,- 176,-	241,- 260,- 280,-	65
	<b>DUSCHHANDLAUF DB-R</b>		1.205 x 500 1.205 x 700	53636..* 53637..*	215,- 220,-	385,- 403,-	66
	<b>DUSCHHANDLAUF DBE-R</b>		1.205 x 785 x 790 1.205 x 985 x 790	53638..* 53639..*	316,- 331,-	492,- 529,-	68
	<b>HANDLAUF HL-R</b>		785 x 790	53640..*	136,-	251,-	70
	<b>BRAUSESCHLAUCH BRS</b>		1.600	501166		23,-	71
	<b>HANDBRAUSE HBR</b>			501180		33,-	71

\* Bitte die letzten Ziffern der Artikelnummer mit der gewünschten Farbnummer ergänzen:

DUSCHVORHANGSTANGEN UND SPRITZSCHUTZ · EINZELKOMPONENTEN				PREIS/€			
ARTIKELNAME	Visualisierung	Abmessung in mm	Art.-Nr.	*01 / 04 / 08	*85	Seite im Hauptkatalog	
<b>DUSCHVORHANGSTANGEN UND SPRITZSCHUTZ</b>	<b>DUSCHVORHANGSTANGE DVS-G</b>		1.000 1.500 1.950	53644.* 53645.* 53646.*	110,- 140,- 223,-	159,- 225,- 342,-	73
	<b>DUSCHVORHANGSTANGE DVS-L-B</b>		1.000 x 1.000 1.200 x 1.200 1.500 x 1.500	53934.* 53935.* 53936.*	268,- 282,- 290,-	400,- 429,- 489,-	74
	<b>DUSCHVORHANGSTANGE DVS-U-B</b>		1.000 x 1.010 x 1.000 1.200 x 1.210 x 1.200 1.500 x 1.510 x 1.500	53937.* 53938.* 53939.*	424,- 461,- 492,-	617,- 771,- 873,-	76
	<b>SPRITZSCHUTZBÜGEL SZV-B</b>		900	82408.*	343,-	in weiß und anthrazitgrau verfügbar	78
	<b>SPRITZSCHUTZVORHANG SZ-VH WEISS</b>		1.000 x 940	501452	weiß	90,-	78
	<b>SPRITZSCHUTZBÜGEL SZE-B</b>		886	83077.*	313,-	in weiß und anthrazitgrau verfügbar	79
	<b>SPRITZSCHUTZVORHANG SZE-VH WEISS</b>		870 x 745	8102383	weiß	90,-	79
	<b>DUSCHVORHANG DV WEISS</b>		2.000 x 1.800 2.000 x 2.400 2.000 x 3.600	501492 501493 8101739	weiß weiß weiß	103,- 132,- 206,-	80
	<b>SPRITZSCHUTZVORHANG FÜR STÜTZKLAPPGRIFF 600 mm SZ-VH/S WEISS</b>		820 x 580	8101809	weiß	103,-	80
	<b>SPRITZSCHUTZVORHANG FÜR STÜTZKLAPPGRIFF 700 / 850 mm SZ-VH/S WEISS</b>		820 x 750	8101807	weiß	103,-	80
	<b>ERSATZTEILESET DVS</b>			5008027	36,-		81
	<b>BOGEN FÜR DVS-B</b>			54163.*	66,-	98,-	81
	<b>EINZELKOMPONENTEN</b>	<b>GRIFFROHR</b>		256 356 456 556 656 756 856 956 1.056 1.156 1.356 1.456	53761.* 53762.* 53763.* 53764.* 53765.* 53766.* 53767.* 53768.* 54166.* 53769.* 54168.* 53770.*	12,90 19,- 22,- 26,- 28,- 31,- 34,- 37,- 40,- 44,- 52,- 56,-	36,- 55,- 57,- 69,- 81,- 91,- 102,- 114,- 126,- 135,- 164,- 172,-
<b>ERSATZTEILESET</b>				5007010	24,-		84
<b>MONTAGESET 1</b>				5006839	10,70		84
<b>DISTANZRINGE WEISS (50ER SET)</b>				5007734	49,-		84
<b>DISTANZRINGE STEINGRAU (50ER SET)</b>				5007736	49,-		84
<b>DISTANZRINGE RUBINROT (50ER SET)</b>				5007735	49,-		84















\* Bitte die letzten Ziffern der Artikelnummer mit der gewünschten Farbnummer ergänzen:

EINZELKOMPONENTEN · DUSCHSITZE				PREIS/€			
ARTIKELNAME	Visualisierung	Abmessung in mm	Art.-Nr.	*01/04/08	*85	Seite im Hauptkatalog	
<b>EINZELKOMPONENTEN</b>	ANSCHLUSSSTÜCK 58 (2ER SET)		58	53771..*	8,50	16,50	85
	ANSCHLUSSSTÜCK 68 (1 ST.)		68	53780..*	7,50	11,-	86
	WANDBEFESTIGUNG (1 ST.)			53772..*	24,-	39,-	85
	T-VERBINDER 90/1 (2ER SET)			53773..*	28,-	55,-	85
	ECKVERBINDER 90/2 (2ER SET)			53774..*	28,-	55,-	85
	ECKVERBINDER 45/3 (2ER SET)			53775..*	28,-	55,-	85
	ECKVERBINDER 90/3 (2ER SET)			53776..*	28,-	55,-	85
	BRAUSEHALTER BRH2/G			53741..*	76,-	113,-	85
	WANDANBINDUNGSSET			54339..*	66,-	81,-	87
	GLASANBINDUNGSSET			5008078	22,-		85
	BOHRLOCHDICHTUNG (10ER SET)			5008069	6,-		88
	BOHRLOCHDICHTUNG (30ER SET)			5008070	12,-		88
	BOHRLOCHDICHTUNG (100ER SET)			5008071	33,-		88
	ANSCHRAUBPLATTENDICHTUNG FÜR VPX			5007707	4,-		88
<b>DUSCHSITZE</b>	DUSCHKLAPPSITZ DKX		430 x 466	53944..*	498,-	636,-	97
	VORRÜSTSET VSX FÜR XSK, XSS, XSE UND DKX		125 x 184	53788..*	61,-	81,-	121
	DUSCHKLAPPSITZ DKP/CL ANTHRAZITGRAU		400 x 354	83138..*	–	298,-	98
	DUSCHKLAPPSITZ DKP/CL WEISS		400 x 354	83137..*	–	298,-	98
	DUSCHHOCKER DHX		430 x 402 x 470	54002..*	334,-	421,-	100
	LEHNE LHX FÜR DUSCHHOCKER DHX		219 x 580	53757..*	381,-	405,-	100
	DUSCHEINHÄNGESITZ DEX		430 x 402	53940..*	673,-	844,-	102
	BODENSTÜTZENSET DEX-BS (2ST.)			54089..*	134,-	177,-	102

















\* Bitte die letzten Ziffern der Artikelnummer mit der gewünschten Farbnummer ergänzen:

STÜTZKLAPPGRIFFE UND ZUBEHÖR				PREIS/€			
ARTIKELNAME	Visualisierung	Abmessung in mm	Art.-Nr.	*01/04/08	*85	Seite im Hauptkatalog	
STÜTZKLAPPGRIFFE UND ZUBEHÖR	STÜTZKLAPPGRIFF XSK		600	53926..*	329,-	607,-	106
			700	53927..*	349,-	643,-	
			850	53928..*	364,-	673,-	
	STÜTZGRIFF XSS		450	54004..*	190,-	321,-	108
			600	54005..*	199,-	335,-	
			700	54006..*	209,-	353,-	
			850	54007..*	219,-	369,-	
	STÜTZKLAPPGRIFF XSE		600	53805..*	253,-	339,-	110
			700	53806..*	268,-	354,-	
			850	53807..*	280,-	375,-	
	STÜTZKLAPPGRIFF ASK		600	83133..*	–	285,-	112
			700	83131..*	–	294,-	
			850	83132..*	–	313,-	
	STÜTZKLAPPGRIFF ASK MIT FERNAUFLÖSER ESA		600	83208..*	–	499,-	113
			700	83209..*	–	510,-	
			850	83210..*	–	529,-	
	TRÄGER ESA-X-O FÜR SENDER ESA-X			54072..*	31,-	51,-	114
	TRÄGER ESA-X-R FÜR SENDER ESA-X			54073..*	24,-	46,-	114
	SENDER ESA-X FÜR WC-STEUERUNG			5007896	109,-		114
	SENDER ESA-X FÜR WC-STEUERUNG UND NOTRUF			5007897	109,-		114
2-KANAL UNTERPUTZ-EMPFÄNGER			5007731	196,-		114	
FUNKFERNAUFLÖSER FMI/E			8102213	390,-		116	
FUNKFERNAUFLÖSER FMI/CL			8321400	491,-		116	
RÜCKENSTÜTZE RSX		550	53993..*	336,-	367,-	117	
RÜCKENSTÜTZE RS		554	53629..*	326,-	428,-	118	
PAPIERABROLLER PAS-X-O			54070..*	70,-	96,-	119	
PAPIERABROLLER PAS-X-R			54071..*	64,-	87,-		
PAPIERABROLLER PAS/CL			8320700	58,-		120	
VORRÜSTSET VSX FÜR XSK, XSE, XSS UND DKX		125 x 184	53788..*	61,-	81,-	121	
STÜTZFUSS SFX		750	54337..*	248,-	–	122	
BEFESTIGUNGSKONSOLE BKX		950 x 160	54195..*	458,-		123	
SPRITZVORHANG SZ-VH/S		820 x 580	8101809	100,-		124	
SPRITZVORHANG SZ-VH/S		820 x 750	8101807	100,-		124	

\* Bitte die letzten Ziffern der Artikelnummer mit der gewünschten Farbnummer ergänzen:

BEFESTIGUNGSSETS · ACCESSOIRES				PREIS/€			
ARTIKELNAME	Visualisierung	Abmessung in mm	Art.-Nr.	*01/04/08	*85	Seite im Hauptkatalog	
<b>BEFESTIGUNGSSETS</b>	<b>MONTAGESET 1 FÜR STÜTZKLAPPGRIFFE XSK, XSE, ASK UND DUSCHKLAPPSITZE DKX, DKP, DKS</b> (wird 2x benötigt)	Leichtbauwand, Trockenbauwand Vorwandinstallation	5006839		2 x 10,70	125	
	<b>MONTAGESET 2 FÜR STÜTZKLAPPGRIFFE XSK, XSE, ASK UND DUSCHKLAPPSITZE DKX, DKP, DKS</b> --> Verbundmörtelkartusche erforderlich (Art. Nr. 8102684)	Ungerissener Beton C20/25 Vollziegel, Kalksandvollstein, Naturstein, Hohlblockstein, Hochlochziegel, Kalksandloch- stein, Porenbeton	5007034		57,-	125	
	<b>VERBUNDMÖRTELKARTUSCHE</b> --> wird benötigt für Montageset 2 und Befestigungssets 1, 2 und 4 (alternativ bauseits)		8102684		54,-	125	
<b>ACCESSOIRES</b>	<b>HAKEN HAK</b>		47	53967..*	6,40	-	127
	<b>HAKEN HAK-LD</b>		90	53969..*	12,90	-	127
	<b>HAKEN HAK-2</b>		47	53968..*	9,70	-	127
	<b>PAPIERABROLLER PAK-LE</b>			53970..*	23,-	-	128
	<b>PAPIERABROLLER PAK-DK</b>			82226..*	32,-	-	128
	<b>ERSATZPAPIERROLLENHALTER EPK-D</b>			53971..*	19,-	-	129
	<b>WC-BÜRSTENGARNITUR WBK-DN</b>			53972..*	34,-	-	130
	<b>BECHERHALTER BHK-DE</b>			82227..*	24,-	-	132
	<b>SEIFENABLAGE SAK-D</b>			82229..*	22,-	-	132
	<b>ABLAGEBORD AB-AV</b>		610 x 110 x 40	53792..*	33,-	-	133
	<b>ECKABLAGE SAK-DG</b>		120 x 120 x 180	53985..*	84,-	-	134
	<b>ABLAGE AS-XLS</b>		240	54249..*	50,-	71,-	135
	<b>DUSCHKORB DK-G</b>		122 x 233	5429485	-	101,-	136
	<b>ECKDUSCHKORB DK-E</b>		175 x 175	5429585	-	93,-	136
	<b>HANDTUCHHALTER HHS</b>		478 x 142	54092..*	80,-	117,-	137

\* Bitte die letzten Ziffern der Artikelnummer mit der gewünschten Farbnummer ergänzen:

ACCESSOIRES · SPIEGEL				PREIS/€			
ARTIKELNAME	Visualisierung	Abmessung in mm	Art.-Nr.	*01/04/08	*85	Seite im Hauptkatalog	
<b>ACCESSOIRES</b>	DUSCHABLAGE DA 		240 x 109	54591..*	39,-	59,-	
	HAKENSET HN SCHWARZ ELOXIERT 			5458486 5458586	2er Set: 11,- 10er Set: 52,-		
	GLASABLAGE GA			83171..*	–	102,-	138
	SEIFENABLAGE SA			83168..*	–	55,-	139
	SEIFENSPENDER SSP			83175..*	–	62,-	139
	GLASHALTER GHE			83166..*	–	51,-	140
	GLASHALTER GHD			83167..*	–	63,-	140
	HANDTUCHHALTER HTH		425	83268..*	–	100,-	141
	BADETUCHHALTER BTH		615	83170..*	–	99,-	141
	HAKEN HA		72	83164..*	–	32,-	142
	DOPPELHAKEN DHA		72	83165..*	–	43,-	142
	WC-BÜRSTENGARNITUR BG			83174..*	–	67,-	143
	PAPIERABROLLER PA			83173..*	–	52,-	144
	PAPIERABROLLER PAD			83172..*	–	62,-	144
	ERSATZPAPIERROLLENHALTER EPH			83176..*	–	51,-	145
<b>SPIEGEL</b>	SPIEGEL SP	600 x 600 1.000 x 600	5006981 5006975		117,- 137,-	146	
	KIPPSPIEGELBESCHLAG KSB		501164		286,-	146	

\* Bitte die letzten Ziffern der Artikelnummer mit der gewünschten Farbnummer ergänzen:





ERSATZTEILE				PREIS/€		
ARTIKELNAME	Visualisierung	Abmessung in mm	Art.-Nr.	*01/04/08	*85	Seite im Hauptkatalog
<b>ERSATZTEILE</b>	<b>ERSATZBÜRSTE WB FÜR WBK-DN</b>		53973..*	7,50		147
	<b>WC-BÜRSTE WB/CL</b>		8102680	hochglanzpoliert, eloxiert	30,-	147
	<b>ERSATZBÜRSTENKOPF WB-KO/CL FÜR WB/CL</b>		8102693	9,40		147
	<b>BRAUSEHALTER BRH2/G</b>		53741..*	76,-	113,-	148
	<b>DUSCHVORHANGRING DVSR (10ER SET)</b>		5007039	weiß	20,-	149
	<b>STÜTZSCHEIBE STS</b>		82090..*	10,40	–	149

AGB

## LIEFER- & ZAHLUNGSBEDINGUNGEN für Deutschland

Sämtliche Preise verstehen sich in EURO je Stück zzgl. Mehrwertsteuer. Lieferung ab Werk Aalen unter Zugrundelegung unserer allgemeinen Verkaufsbedingungen (AGB). Einzusehen unter [www.erlau.com](http://www.erlau.com), vorbehaltlich der Erfüllung der Voraussetzung unserer Warenkreditversicherung.

Unsere Rechnungen sind zahlbar innerhalb 10 Tagen mit 1,5 % Skonto oder nach 30 Tagen ohne Abzug.

Beanstandungen irgendwelcher Art werden nur innerhalb von 14 Tagen nach Empfang der Ware berücksichtigt. Der Empfänger hat die Ware unverzüglich nach deren Erhalt sowohl in quantitativer wie auch in qualitativer Hinsicht zu prüfen, ob sie von der vertraglich vereinbarten Beschaffenheit abweicht. Erkennbare Mängel sind binnen 14 Tage, nicht erkennbare Mängel unverzüglich nach Feststellung, spätestens binnen 6 Monaten nach Erhalt der Ware schriftlich anzuzeigen.

Post oder Speditionslieferungen innerhalb der Bundesrepublik Deutschland sind generell frachtfrei (ausgenommen Expresslieferungen).

Bei Sendungen außerhalb des deutschen Festlandes wird die Fracht einzeln angeboten und verrechnet.

Die Verpackung wird weder berechnet noch zurückgenommen; seemäßige Verpackung jedoch in jedem Fall in Rechnung gestellt. Innerhalb der Bundesrepublik Deutschland können unsere Verpackungen bei der Fa. Interseroh zur Abholung angemeldet werden.

Alle Preise verstehen sich ohne Montagearbeiten. Für die Montage durch Auftraggeber stehen ausführliche Anleitungen zur Verfügung. Abladen und/oder Aufteilen der bestellten Ware auf einzelne Stockwerke, Lagerplätze und Abstellplätze gehört nicht zu unserem Leistungsumfang.

Warenrücknahme ohne ausdrückliche Zustimmung schließen wir aus.

Bei Zustimmung zur Warenrücknahme sind ausschließlich die von uns zur Verfügung gestellten Retourenscheine zu verwenden.

\* Bitte die letzten Ziffern der Artikelnummer mit der gewünschten Farbnummer ergänzen:



# MEHR INFOS ZU ERLAU

Sie erreichen uns über viele Kanäle:

## ONLINESHOP

[shop.erlau.com](http://shop.erlau.com)

- ✓ 24h Bestellservice
- ✓ Kurzfristige Lieferzeiten
- ✓ Keine Versandkosten
- ✓ Überblick über die Verfügbarkeit der Produkte
- ✓ Flexible und sichere Bezahlung
- ✓ Wunschversanddatum
- ✓ Umfangreicher Downloadbereich (Ausschreibungstexte, Prospekte)

### So melden Sie sich im Shop an:

- Firmendaten per E-Mail senden an:

[neukunde@erlau.com](mailto:neukunde@erlau.com)

- Ihre Kundennummer per Mail erhalten
- Anmelden und Kundenkonto anlegen:

[shop.erlau.com](http://shop.erlau.com)

- Account über Kundennummer aktivieren:

 Ich bin bereits Erlau-Kunde und möchte meinen Account über meine Kundennummer aktivieren

- Eigenes Passwort vergeben
- Benutzerkonto anlegen
- Anschließend können Sie bereits mit Ihren Einkaufspreisen bestellen

## PLANUNGSHILFEN

**AUSSCHREIBEN**.DE

[www.ausschreiben.de](http://www.ausschreiben.de)

 **Heinze**

[www.heinze.de](http://www.heinze.de)

- ✓ Inkl. BIM-Daten

## WEBSITE

[www.erlau.com/barrierefreies-bad](http://www.erlau.com/barrierefreies-bad)

- ✓ Produktinformationen
- ✓ Kataloge
- ✓ Referenzen & Podcasts
- ✓ Download-Center

## OPEN DATAPOOL

[www.open-datapool.de](http://www.open-datapool.de)

- ✓ Alle Daten, die Sie benötigen

## ERLAU ACADEMY

Mr. Barrierefrei schult Sie zum Fachmann für barrierefreie Bäder.

Seminarorte und Termine auf Anfrage unter:

**micha.kours@erlau.com**

POWERMESSE  
**POWER**  
**messe**  
SANITÄRE VIELFALT ERLEBEN

[www.powermesse.de](http://www.powermesse.de)

## IHRE ANSPRECHPARTNER

### FÜR DEN BEREICH OBJEKTBAD / PFLEGEBAD:

#### Key Account Management

##### Gebiet Nord

PLZ: 06, 1, 2, 30-34, 37-39,  
4, 58-59, 99

Lothar Rethmeier  
Mobil +49 171 240 25 21  
[lothar.rethmeier@erlau.com](mailto:lothar.rethmeier@erlau.com)

##### Gebiet Mitte

PLZ: 01-05, 07-09, 35-36,  
50-57, 6, 95-98

Tobias Honikel  
Mobil +49 151 143 280 03  
[tobias.honikel@erlau.com](mailto:tobias.honikel@erlau.com)

##### Gebiet Süd

PLZ: 7, 8, 90-94

Markus Grubauer  
Mobil +49 171 875 77 09  
[markus.grubauer@erlau.com](mailto:markus.grubauer@erlau.com)

#### Innendienst

Carolin Landgraf  
Tel.: +49 7361 504-3252  
Fax: +49 7361 504-3644  
[carolin.landgraf@erlau.com](mailto:carolin.landgraf@erlau.com)

Marlena Schmid  
Tel.: +49 7361 504-3260  
Fax: +49 7361 504-3644  
[marlena.schmid@erlau.com](mailto:marlena.schmid@erlau.com)

Serife Zivicnjak  
Tel.: +49 7361 504-3223  
Fax: +49 7361 504-3644  
[serife.zivicnjak@erlau.com](mailto:serife.zivicnjak@erlau.com)

### FÜR DEN BEREICH PRIVATBAD UND SANITÄTSHÄUSER:

#### Key Account Management

Micha Kours  
Mr. Barrierefrei  
Mobil +49 151 1701 6666  
[micha.kours@erlau.com](mailto:micha.kours@erlau.com)

#### Innendienst

Erna Kinzler  
Tel.: +49 7361 504-3255  
Fax: +49 7361 504-3644  
[erna.kinzler@erlau.com](mailto:erna.kinzler@erlau.com)



UNSERE HANDELSVERTRETUNGEN FINDEN SIE AUF: [erlau.com/kontakt](http://erlau.com/kontakt)

# ERLAU®

EINE MARKE DER RUD GRUPPE



## KONTAKT

*Wir sind gerne für Sie da.*

### DEUTSCHLAND

RUD Ketten  
Rieger & Dietz GmbH & Co. KG  
Friedensinsel, 73432 Aalen  
Tel. +49 7361 504-0  
Fax +49 7361 504-3644  
objekteinrichtung@erlau.com  
www.erlau.de



### ÖSTERREICH

ERLAU in Österreich GmbH  
Pfungauer Straße 67  
5202 Neumarkt  
Tel.: +43 6216 20210 12

info@erlau.at  
www.erlau.at

Ein Unternehmen der Gruppe

