

ALS[®]

AUTOMATIC LUBRICATION SYSTEMS
 GERMANY-07151 5020830 • WWW.ALS-INFO.COM



MEMOLUB[®]

GERMANY • AUSTRIA

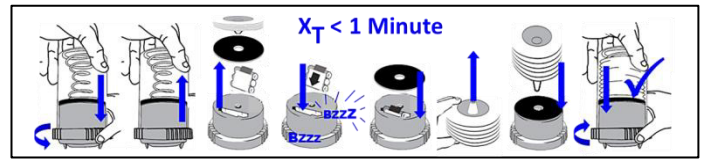

MEMO MEMOLUB – ALS MODI

MEMOLUB – ALS MODI

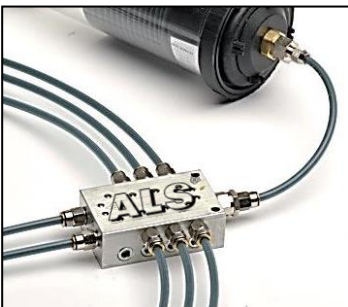

Memolub HPS 25 Bar

Universell einsetzbares Modell mit Batterieversorgung, dadurch in unterschiedlichsten Umgebungen und Anwendungen einsetzbar. Dieses Modell bietet eine regelmäßige, präzise und zuverlässige Schmierung.

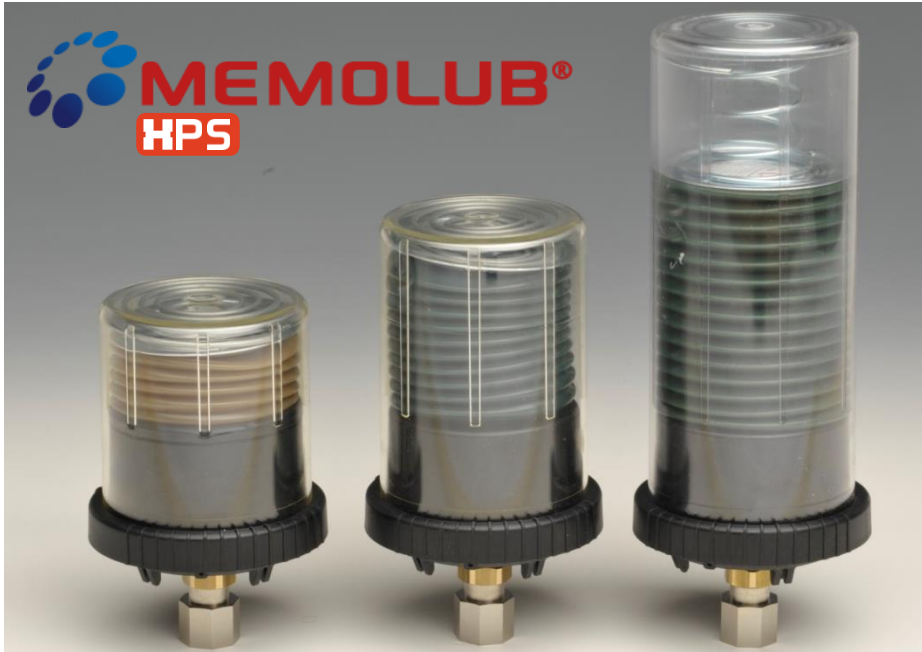

Einstellmöglichkeiten					
Zeiten in Monate	120 cm ³	240 cm ³	480 cm ³	Hub/Tag	cm ³ /Tag
○	12	-	-	0,5	0,3
○	6	12	-	1	0,6
○○	4	8	16	1,5	1,0
○	3	6	12	2	1,3
○○	1,5	3	6	4	2,5
○	0,5	1	2	12	7,6
○○○	0,25	0,5	1	24	15,1



Zeitrings

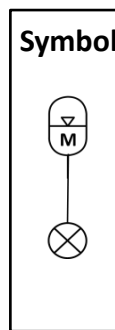
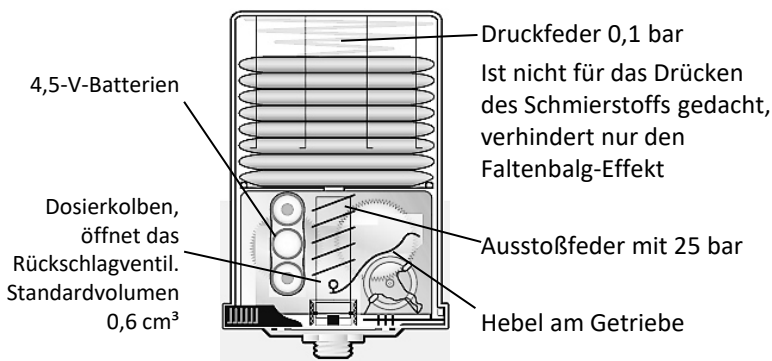

Technische Daten

Basisgerät Memolub HPS (ohne Kartusche und Batterien)	HPS Standard	HPS Mega	HPS Giga
Inhalt Kartusche	120 cm ³	240 cm ³	480 cm ³
Best.-Nr.	12345	12345	12345
Antrieb	Elektromechanisch		
Förderdruck	25 bar / 350 psi		
Maße: Länge x Ø	130 x 100	160 x 100	240 x 100
Anschlussgewinde	G ¼		
Temperaturbereich (korreliert mit Stromversorgung)	-15°C bis 50°C		
Zeiteinstellungen / Laufzeiten (Zusatzeinstellungen möglich)	7 Einstellungen		
Stromversorgung	Batteriepack 4,5 V DC		
Schmierung schwer zugänglicher Stellen	Bis zu 8 Meter / einzelne Stelle — Schlauchdurchmesser: 8 mm		
Schmierstoffe	Fett bis NLGI-Klasse 2 und Öl Viskosität von bis zu 1500 cSt		
Auslass	1 Ausgang		
Auslasserweiterung mit Progressivverteiler	2 bis 8 Ausgänge		
Batteriepack 4,5 V DC	12345		

Memolub EPS 25 Bar

Ideal für die Schmierung von Anlagen, die nur unregelmäßig betrieben werden.
Die Intervalle der MEMO werden gespeichert.



Einstellmöglichkeiten					
Zeiten in Monate	120 cm ³	240 cm ³	480 cm ³	Hub/Tag	cm ³ /Tag
○	12	24	-	0,5	0,3
○	6	12	24	1	0,6
○○	4	8	16	1,5	1,0
○	3	6	12	2	1,3
○○	1,5	3	6	4	2,5
○	0,5	1	2	12	7,6
○○	0,25	0,5	1	24	15,1

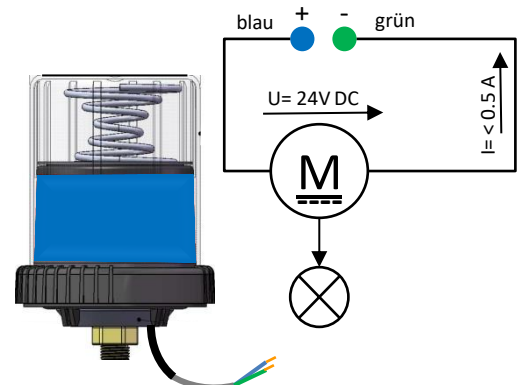
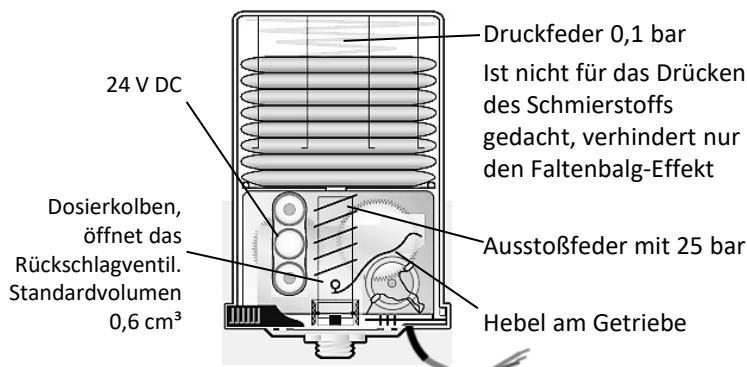
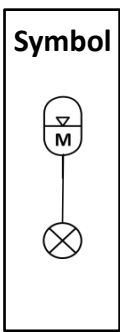

Technische Daten

Basisgerät Memolub EPS (ohne Kartusche und Batterien)	EPS Standard	EPS Mega	EPS Giga
Inhalt Kartusche	120 cm ³	240 cm ³	480 cm ³
Best.-Nr.			
Antrieb	Elektromechanisch		
Förderdruck	25 bar / 350 psi		
Maße: Länge x Ø	130 x 100	160 x 100	240 x 100
Anschlussgewinde	G ¼		
Temperaturbereich (korreliert mit Stromversorgung)	-15°C bis 50°C		
Zeiteinstellungen / Laufzeiten (Zusatzeinstellungen möglich)	7 Einstellungen		
Stromversorgung	Batteriepack 4,5 V DC		
Schmierung schwer zugänglicher Stellen	Bis zu 8 Meter / einzelne Stelle — Schlauchdurchmesser: 8 mm		
Schmierstoffe	Fett bis NLGI-Klasse 2 und Öl Viskosität von bis zu 1500 cSt		
Auslass	1 Ausgang		
Auslasserweiterung mit Progressivverteiler	2 bis 8 Ausgänge		
Batteriepack 4,5 V DC			

Memolub PLCd 25 Bar

Unbegrenzte Einstellungsmöglichkeiten, Einbeziehung von Anlagenrückmeldungen möglich.
Die perfekte Lösung für OEMs.



Einstellmöglichkeiten
Unbegrenzte Einstellungsmöglichkeiten
über SPS

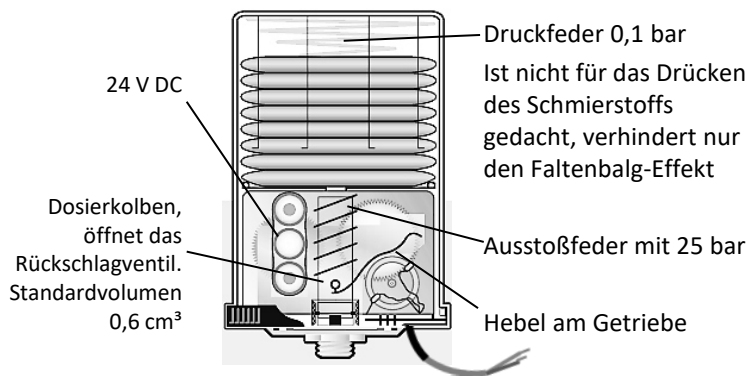
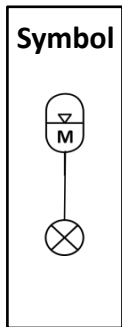
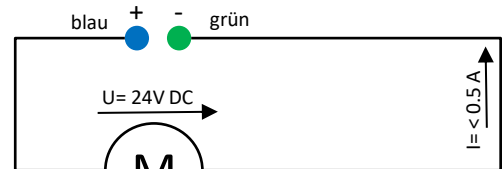

Technische Daten

Basisgerät Memolub PLCd (ohne Kartusche und Batterien)	PLCd Standard	PLCd Mega	PLCd Giga
Inhalt Kartusche	120 cm ³	240 cm ³	480 cm ³
Best.-Nr.			
Antrieb	Elektromechanisch		
Förderdruck	25 bar / 350 psi		
Maße: Länge x Ø	130 x 100	160 x 100	240 x 100
Anschlussgewinde	G ¼		
Temperaturbereich (korreliert mit Stromversorgung)	-15°C bis 50°C		
Zeiteinstellungen / Laufzeiten (Zusatzeinstellungen möglich)	Unbegrenzte Einstellungsmöglichkeiten über SPS		
Stromversorgung	Batteriepack 4,5 V DC		
Schmierung schwer zugänglicher Stellen	Bis zu 8 Meter / einzelne Stelle — Schlauchdurchmesser: 8 mm		
Schmierstoffe	Fett bis NLGI-Klasse 2 und Öl Viskosität von bis zu 1500 cSt		
Auslass	1 Ausgang		
Auslasserweiterung mit Progressivverteiler	2 bis 8 Ausgänge		

Memolub® Zubehör



Memolub® Kartusche



Haltewinkel



Batteriepack
4,5 V DC

Rohrschelle 125



Memolub® Zubehör

Basisgerätegrößen Memolub® HPS	Standard	Mega	Giga
Inhalt Kartusche	120 cm ³	240 cm ³	480 cm ³
Memolub® Kartusche leer			
Memolub® Kartusche zzgl. Befüll- und Fett- bzw. Ölkosten			
Batteriepack 4,5 V DC			
Haltewinkel			
Rohrschelle 125			

Memolub® Erweiterung



Memolub®
Wechsel Kit



Memolub® Starter Set

Zeitsteuerung



Füllstandsüberwachung



Memolub® Schutzhülle



Memolub® Zubehör

Basisgerätegrößen Memolub® HPS	Standard	Mega	Giga
Inhalt Kartusche	120 cm ³	240 cm ³	480 cm ³
Memolub® Starter Set			
Memolub® Schutzhülle			
Füllstandsüberwachung			
Zeitsteuerung			

Memolub® Splitter und Progressivverteiler

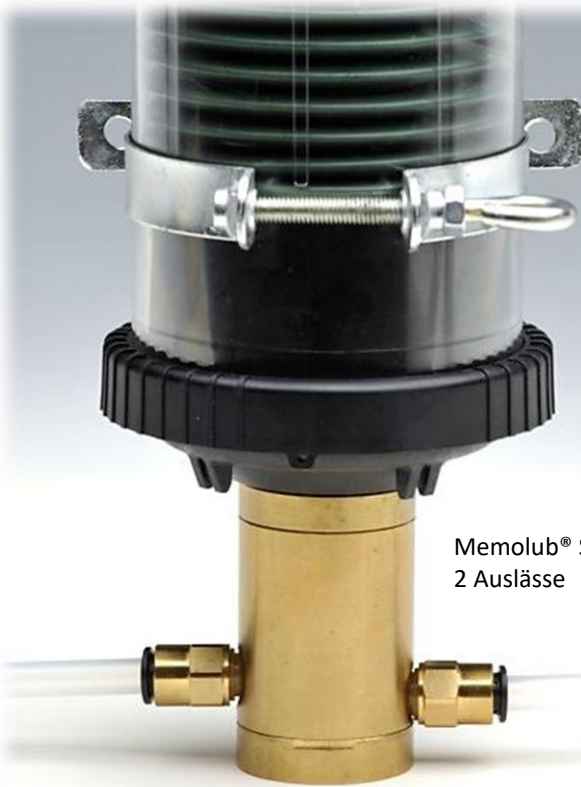

Memolub® Splitter
2 Auslässe

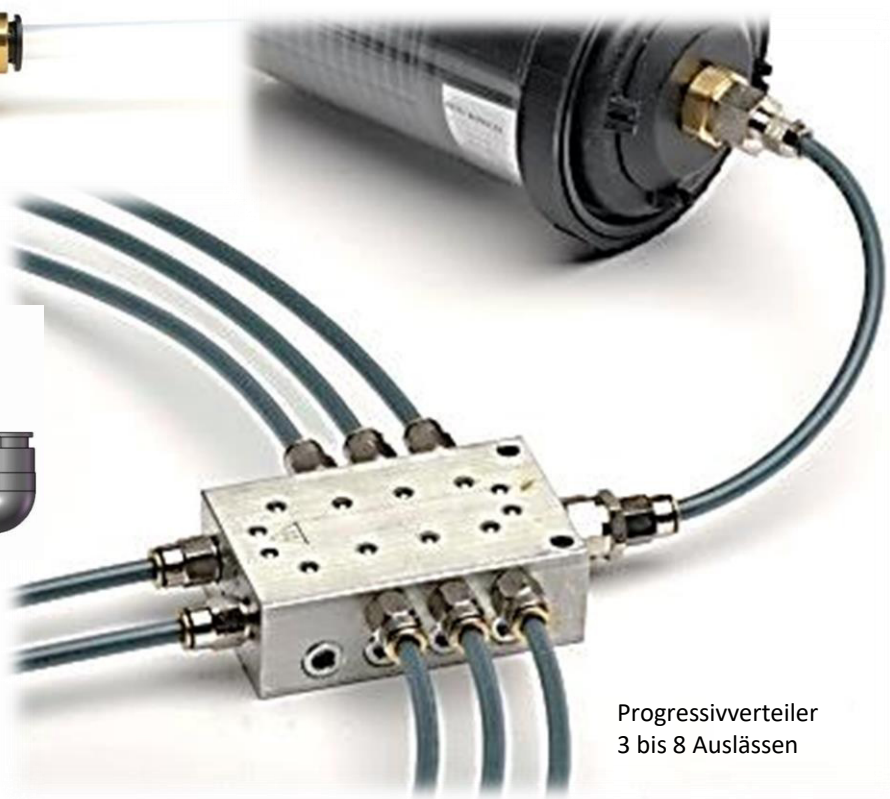
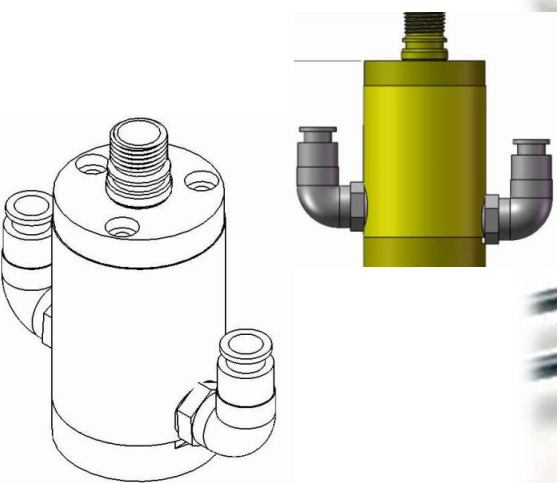

Progressivverteiler
3 bis 8 Auslässen

Memolub® Zubehör

Basisgerätegrößen Memolub® HPS	Standard	Mega	Giga
Inhalt Kartusche	120 cm ³	240 cm ³	480 cm ³
Memolub® Splitter 2 Auslässe			
Progressivverteiler 3 Auslässe			
Progressivverteiler 4 Auslässe			
Progressivverteiler 5 Auslässe			

Memolub® Sensor

Sensor 9VDC



Sensor 24VDC



Für alle magnetische Bewegungen /
For all magnetic movements

Best.-Nr.
Ord.no.

Typ ALS / Type ALS (125 / 475 / etc.)

Memolub

Batterie / battery (Austausch / replacement)

