

CAR HIFI ACCESSORIES FÜR JEDES FAHRZEUG BY DIETZ



Eine Produktübersicht für Händler und Endverbraucher mit vielen Tipps zu Autoradiozubehör — www.dietz.biz

Katalog 2018/2019

DAB+U

DIGITALER RADIO
RECEIVER ÜBER USB



- DAB EMPFÄNGER
- MUSIK PLAYBACK VOM USB ANSCHLUSS

ANTENNEN



LAUTSPRECHER



RADIOS



INTERFACES



**Inklusiv Sonderdruck:
60 Seiten
Digitalradio-Nachrüstung im KFZ**
Herbst 2018

Inhalt

| | | |
|-------------|--|-----|
| Sonderteil: | DAB+ Nachrüstung. | 3 |
| | DAB+ Dension Digitalradio-Empfänger | 6 |
| | DAB+ Blaupunkt Radios | 16 |
| | DAB+ Antennen & Zubehör (Adaptermatrix 58)..... | 22 |
| Blaupunkt | E-Bike..... | 63 |
| | UKW Radios | 64 |
| Dietz | Retroradio | 68 |
| | CX Lautsprecher..... | 69 |
| | Interfaces | 72 |
| Echomaster | Monitore | 82 |
| BOA | Schnelldreher | 84 |
| | KFZ-spezifischer Teil A-Z..... | 94 |
| Dietz | Radioadapter für Interfaces..... | 229 |
| | Antennen, Antennenadapter | 234 |
| | High Low Adapter, Entstörung, Universalzubehör..... | 264 |
| | Kabel, Lautsprecherkabel, Powerkabel, Kabelsätze | 271 |
| | Werkstattzubehör | 280 |
| Lampa | Smartphonekabel..... | 291 |
| Dension | BT, USB, AUX | 299 |

DAB+ NACHRÜSTUNG FÜR JEDES FAHRZEUG BY DENSION



Eine Produktübersicht für Händler und Endverbraucher mit vielen Tipps zu DAB-Empfängern, DAB-Radios, Splittern und Antennen!

DAB 2018/2019

DAB+M

UNIVERSAL DAB- UND BLUETOOTH LÖSUNG FÜR ALLE FAHRZEUGE



- BLUETOOTH, MUSIK PLAYBACK
- FREISPRECHEN
- APP
- FERNBEDIENUNG OPTIONAL

DAB-Radios



Wohnmobilantennen



Antennen / Splitter



DAB+U

DIGITALER RADIO RECEIVER ÜBER USB



- DAB EMPFÄNGER
- MUSIK PLAYBACK VOM USB ANSCHLUSS

EIGENSCHAFTEN

- ▶ Voll integrierte Lösung
- ▶ Einfach mit dem USB Anschluss im Fahrzeug verbinden
- ▶ Automatische Senderübernahme
- ▶ Arbeitet mit aktiven und passive Antennen
- ▶ SMB Anschluss
- ▶ Einfache Senderauswahl – DAB Sender erscheinen als virtuelle mp3-Namen
- ▶ „Connect to Phone“
- ▶ Nu... (op...)
- ▶ Heim- oder Büronutzung ist auch möglich

Sonderdruck:
Digitalradio-Nachrüstung im KFZ

Herbst 2018



the specialist for
multimedia solutions

2018/2019



Please note:
Not all brands are available
for all countries!

**Audiotechnik Dietz
Vertriebs-GmbH
Maybachstr. 10
D-67269 Grünstadt**

**Tel. 06359 / 9331-0
+49/ 6359 /9331-0
Fax 06359 / 9331-49**

**verkauf@dietz.biz
www.dietz.biz
www.dension.de**

Sehr geehrter Kunde,

digitales Radio ist in aller Munde und jeden Monat kommen neue begeisterte Nutzer dazu.

Wir bieten Ihnen mit unseren DAB-Produkten der Marken Blaupunkt, Dension, Antennentechnik ATBB Bad Blankenburg und unserer Eigenmarke Dietz für jedes Auto eine Möglichkeit, um digitales Radio in jedem Fahrzeug zu genießen.



bietet Ihnen im 1-DIN und Doppel-DIN Bereich attraktive Modelle, die UKW und gleichzeitig DAB+ Radioempfang bieten. Das notwendige Einbauszubehör, wie z.B. Lenkradinterfaces, Kabel, Stecker und Adapter, finden Sie im Dietz-Sortiment.



hat einen exzellenten DAB Empfänger DAB+U, der digitale Sender über die USB Schnittstelle einspeist.

Die Geräte DAB+A und DAB+M können über hochwertige FM Transmitter- ohne Nebengeräusche- oder über AUX-IN in jedem Fahrzeug digitales Radio einspeisen.



liefert uns für jedes Fahrzeug die richtige aktive oder passive Antenne, auch für schwierige Fahrzeuge, wie z.B. Wohnmobile oder Fahrzeuge mit Kunststoffaufbauten.

Unter unserer Eigenmarke Dietz finden Sie hochwertige Zubehörprodukte wie z.B. Kabel, Stecker und Adapter um alles entsprechend zu verbinden.

In dieser Broschüre haben wir Ihnen die wichtigsten Produkte und viele Tipps zum Thema DAB+ zusammengestellt.

Viel Spaß beim Blättern!

Achim Engels und Ihr Dietz Team

Dear customers,

digital radio is a topic, everybody is talking about at the moment and each month we have more and more impressed user.

We offer with our DAB products of the brands Blaupunkt, Dension, Antennentechnik Bad Blankenburg (ATBB) and our own brand Dietz a retrofit solution to listen to DAB radio in nearly every car.

BLAUPUNKT offers lots of 1-DIN and 2-DIN devices which have UKW and also DAB+ radio reception. The necessary retrofit accessories, e.g. steering wheel interfaces, cables, plugs and adaptors you find in the Dietz product range.

DENSION got a excellent DAB reception DAB+U which feeds digital stations through a USB port. The devices DAB+A and DAB+M are able to feed digital radio into each radio with a high quality transmitter or with the AUX-IN of the car.

ATBB delivers us the right active or passive antenna also for difficult cars, e.g. campers or vehicles with plastic constructions.

Our own brand DIETZ includes high quality accessories, e.g. cable, plugs and adaptors to connect everything. In this brochure we composed the most important products and lots of tips about the subject DAB+.

Lots of fun while reading!

Achim Engels and Dietz Team



Kennen Sie schon den neuen Onlinekatalog?

You already know the new online catalogue?

Über 300 Seiten mit über 2500 Produkten hier downloaden:
Over 300 pages with about 2500 products download here:

www.dietz.biz

Wie werde ich als Händler freigeschaltet?

How to activate as a dealer?

- 1 Geben Sie „www.dietz.biz“ ein und klicken Sie auf den „ONLINE-SHOP“ Button
- 2 Klicken Sie oben rechts auf den „Kundenlogin“ Button
- 3 Klicken Sie auf „Konto erstellen“ und bei „Ich bin ein neuer Kunde“ auf „Registrieren“
- 4 Tragen Sie Ihre Stammdaten ein und vergeben Sie sich ein Passwort. Wenn Sie ihre gültige Ust-IdNr. eingeben, sehen Sie bereits Händlerpreise und können sofort bestellen.
- 5 Bestätigen Sie die Datenschutzbestimmungen
- 6 Klicken Sie auf „SENDEN“
- 7 Jetzt können Sie sofort bestellen!

Mehr Infos zu vielen Produktgruppen unter www.dietz.biz

Further information for many categories www.dietz.biz

- 1 Type in „www.dietz.biz“ and press the „ONLINE-SHOP“ button
- 2 Click the button on the top right „Login“
- 3 Click „Create a new account“, „NEW CUSTOMER“ and then „REGISTER“
- 4 Fill in the gaps with your data and set a password. If you type in your VAT number you can see the dealer prices directly.
- 5 Accept the privacy policy.
- 6 Click „SEND“
- 7 Now you are able to order!

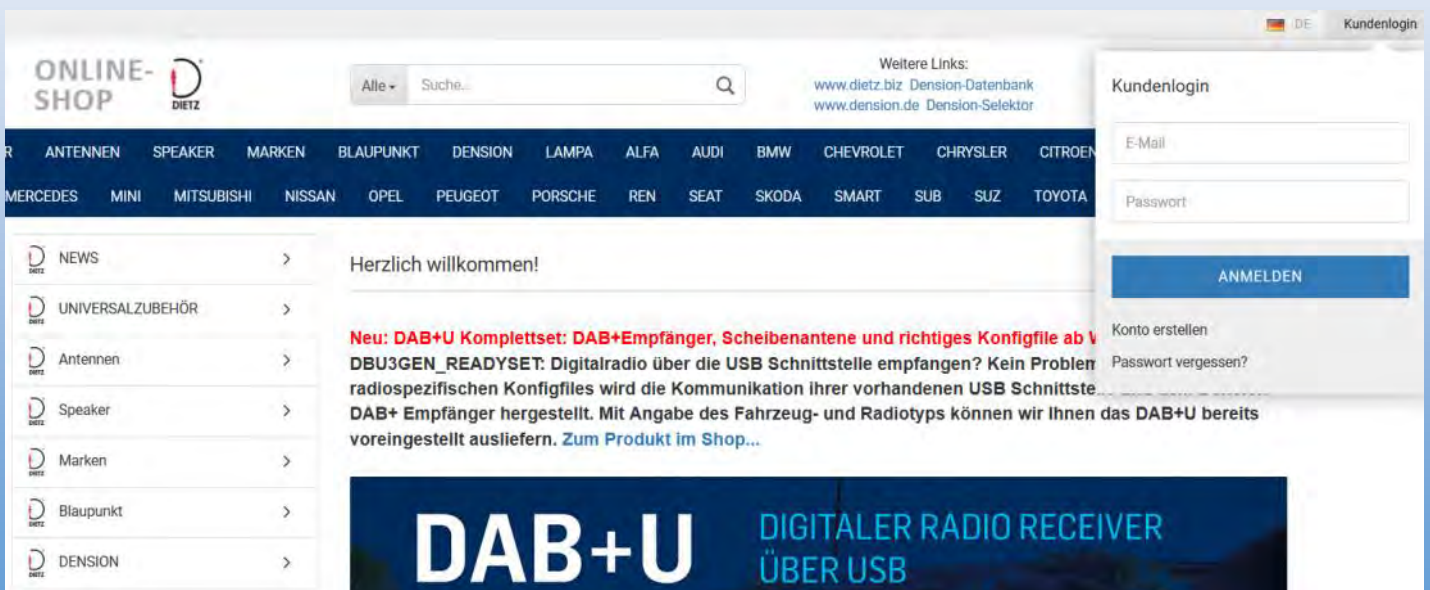



Unsere Seiten:
Our webpages:

www.dietz.biz



Alles Wissenswerte, jede Menge Tipps und Tricks rund um Car Hifi finden Sie auf www.dietz.biz

Lots of knowledge, tips and tricks about car hifi you find at www.dietz.biz



Beim klicken auf o.g. Button werden Sie mit unserem Online-Shop verbunden. Hier können Sie aus über 3000 Produkten wählen!

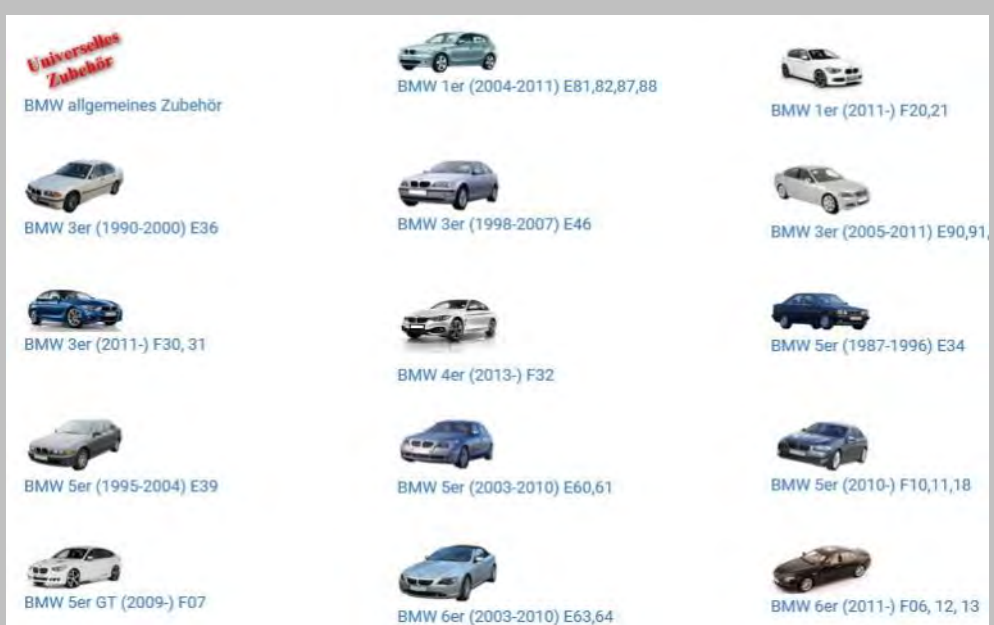

Click the pictured button and you will be connected to our online shop. There are about 3000 products you can choose!



www.dension.de



Für Deutschland sind wir General-Importeur der Marke Dension.

Alle Informationen rund um Dension finden Sie auf unserer Webpage. Für viele Fahrzeuge haben wir Youtube-Einbaufilme verlinkt oder ausführliche deutsche Anleitungen hinterlegt. Ein großer FAQ-Bereich behandelt 99% Ihrer Fragen. Sollten Sie mehr Bedarf haben, dann rufen Sie uns einfach an. Wir helfen Ihnen gerne weiter:

info@dension.de,
Tel. 06359/9331-0

We are the general importeur of the brand Dension in Germany. All information about Dension you can find on our webpage. We have some Youtube installation clips for lots of cars or detailed german user/installation manuals. There is also a big FAQ, which includes 99% of your questions! If you need further information call us! info@dension.de, tel. 06359/9331-0



DAB+ NACHRÜSTUNG FÜR JEDES FAHRZEUG BY DENSION



DAB+U

DAB über eine USB Schnittstelle



DAB+U

DIGITALER RADIO RECEIVER ÜBER USB



DAB EMPFÄNGER



MUSIK PLAYBACK
VOM USB ANSCHLUSS

EIGENSCHAFTEN

- ▶ Voll integrierte Lösung
- ▶ Einfach mit dem USB Anschluss im Fahrzeug verbinden
- ▶ Automatische Senderübernahme
- ▶ Arbeitet mit aktiven und passive Antennen
- ▶ SMB Anschluss
- ▶ Einfache Senderauswahl – DAB Sender erscheinen als virtuelle mp3-Namen
- ▶ „Connector Port“ ermöglicht die weitere Nutzung der USB Schnittstelle für Musik (optionales Zubehör)

DAB+ NACHRÜSTUNG FÜR JEDES FAHRZEUG BY DENSION



DAB+U

DAB über eine USB Schnittstelle

Der Dension DAB+U Digital Radio Empfänger ist eine über USB mit Strom versorgte Lösung für Digital Audio Broadcast Musik in ihrem Auto. Ebenso kompatibel mit anderen Geräten, die über die „mp3 Wiedergabe von USB“ Funktion verfügen.

DISPLAY

Stationsname wird als mp3-Datei angezeigt.

VERBINDUNG

Verbindet über einen Standard USB Eingang

Funktioniert wie ein USB Stick mit mp3-Dateien.

EIGENSCHAFTEN

Steuerung über das USB Menü des Autos und den Tasten des Radios.

“Automatic Buffer Size Assessment (ABSA)”.

Einfaches Durchsuchen – DAB Stationen erscheinen als virtuelle mp3-Dateien.

KOMPATIBILITÄT

Hängt von dem Radio ab. Bitte prüfen sie die Kompatibilität über unsere Seite:

„www.dension-deutschland.de/selektor/“ ab.

Features

Automatic Buffer Size Assessment (ABSA).

Powered from USB.

Home use possible.

Station following support .

DAB, DAB+ and DMB-R standards are supported .

Non-amplified antennas and active antennas are both supported.

Easy browsing.

Upgradeable firmware via USB.

SMB connector .

Pass through USB function for USB connector retention. (optional)

Connections

Connects to a standard USB port.

Works like MP3 music playback from a USB drive.

Control

Control playback as you do it with music files.

Stations appear as virtual MP3 files.

Display

Station name is displayed on the playback device as the name of the MP3 file.

Original compatibility

Reset filters

| Car maker | Car model | From | To | HU model | Product group | Product variant | Discontinued |
|---------------------------------|----------------------|----------------------|----------------------|---------------------------------|----------------------|-----------------------------------|---------------------------------|
| <input type="text" value="vw"/> | <input type="text"/> | <input type="text"/> | <input type="text"/> | <input type="text" value="ms"/> | <input type="text"/> | <input type="text" value="DBU3"/> | <input type="text" value="No"/> |
| <input type="checkbox"/> | VW | Caddy | 2010 | RNS 310 | DAB+U | DBU3GEN | No |
| <input type="checkbox"/> | VW | Caddy | 2010 | RNS 510 | DAB+U | DBU3GEN | No |
| <input type="checkbox"/> | VW | Caravelle | 2010 | RNS 310 | DAB+U | DBU3GEN | No |
| <input type="checkbox"/> | VW | Caravelle | 2010 | RNS 315 | DAB+U | DBU3GEN | No |
| <input type="checkbox"/> | VW | Caravelle | 2010 | RNS 315 | DAB+U | DBU3GEN | No |
| <input type="checkbox"/> | VW | Caravelle | 2010 | RNS 510 | DAB+U | DBU3GEN | No |
| <input type="checkbox"/> | VW | Jetta | 2008 | RNS 310 | DAB+U | DBU3GEN | No |
| <input type="checkbox"/> | VW | Jetta | 2008 | RNS 315 | DAB+U | DBU3GEN | No |
| <input type="checkbox"/> | VW | Jetta | 2008 | RNS 510 | DAB+U | DBU3GEN | No |
| <input type="checkbox"/> | VW | Multivan | 2010 | RNS 310 | DAB+U | DBU3GEN | No |

1 2 3 1-10/22

DAB+ NACHRÜSTUNG FÜR JEDES FAHRZEUG BY DENSION



DAB+U

DAB über eine USB Schnittstelle

DAB+U Empfänger

Art. Nr. D_DBU3GEN



Das DAB, DAB+ Interface ermöglicht die Nachrüstung eines DAB Tuners indem es einfach mit dem USB Anschluss des Radios verbunden wird. Die Radiosender und Metadaten (Titel/Interpret) werden am Radio oder im Display angezeigt. Favoritenlisten können am Radio erstellt werden.

Das Interface wird am USB-Anschluß des Autoradios oder eines anderen Gerätes, welches einen mp3-fähigen USB-Anschluß hat, angeschlossen. Die DAB, DAB+, und DMB-R Sender erscheinen auf dem Gerät als virtuelle mp3 Dateien, was der Grund für eine einfache Bedienung und große Kompatibilität ist. Weil die Puffergröße jedes Gerätes (Radios) verschieden ist, hat das DAB+U eine 'Automatic Buffer Size Assessment' (ABSA) Funktion.

Es werden keine Programmierungen oder versteckte Menues benötigt! Die Funktionen wie beispielsweise 'Suchen' werden als virtuelle mp3 Dateien angezeigt. Alles was Sie tun müssen ist 'Play' zu drücken.

Dension Glovebox für DAB+U

Art.Nr. D-EXT2CP2



Ermöglicht das Durchschleifen eines USB Anschlusses.

Eigenschaften:

Ermöglicht die USB Funktion auf dem DAB+U

Sie können ihren USB Anschluss ohne Ausstecken des DAB+U verwenden.

Bei Schalterstellung „USB“ wird der DAB+U nicht abgespielt.

Anschluss am DAB+U durch einen USB Stecker und gelben Rundstecker.

Funktioniert wie ein USB-Verlängerungskabel.

Das DAB+U Interface kann hinter dem Armaturenbrett versteckt werden.

Gerätekompatibilität:

Nur kompatibel mit Version 2+3 des DAB+U (DBU2GEN oder DBU3GEN-Interface)!

Universal DAB/DAB+ Glasklebeantenne mit SMB Buchse

Art.Nr. 41104



Glasklebeantenne für DAB-Empfang mit 3 m Anschlusskabel und SMB-Buchse. Arbeitsspannung 12 Volt. Schwarzes Kabel ist für 12 Volt Anschluss. Die schwarze Folie bitte auf Metall kleben, den durchsichtigen Folienteil auf die Scheibe!

Antennentyp: Car DAB+ Antenne

Empfangsfrequenz: 170 MHz-240 MHz & 1452MHz-1492 MHz

Betriebsspannung: DC 10.5-16V

Eingangsverstärkung: Band III 15dB+/-3dB & L-Band 12dB+/-3dB

Ausgangswiderstand: 500ohm

Geräuschpegel: 2.0dB Max

Kabellänge: 3000+/-30mm

Stecker: SMB Buchse

Betriebstemperatur: -40C°-80C°

DAB+ NACHRÜSTUNG FÜR JEDES FAHRZEUG BY DENSION



DAB+U: Set's



NEU
Set's

DAB+U inkl. Antenne 41104
Art. Nr. D_DBU3GEN_SET

Set aus

- Dension DAB+U Empfänger, USB Kabel, Stromversorgungskabel und
- aktiver Dietz Scheibenantenne 41104.

DAB+U inkl. Antenne 41104 und entsprechendem Configfile
Art. Nr. D_DBU3GEN_READYSET

Set aus

- Dension DAB+U Empfänger, USB Kabel
- Stromversorgungskabel und
- aktiver Dietz Scheibenantenne 41104, und
- Durchführung eines Updates mit dem richtigen Configfile

Inkl. Update

Weitere Infos unter:
www.dension.de

Start | USB/BT | **DAB+** | Selektor | Tipps/Videos | Service | Impressum | Newsletter | Shop

DENSION OFFICIAL SUPPORT GERMANY

» DAB+U

- DAB+U Kompatibilität
- DAB+U Download
- DAB+U Updateanleitung

- DAB+U mit GW300
- DAB+U mit Retroradio
- DAB+A
- DAB+M
- DAB+G
- DAB+R
- DAB Antennen
- FAQ's DAB

Der Topseller: Dension Dab+U Empfänger über USB Schnittstelle:

sunshine live über DAB+ im Auto :: Nac...

DAB+ NACHRÜSTUNG FÜR JEDES FAHRZEUG BY DENSION



DAB+A DAB über AUX o. FM u. Steuerung ü. APP

Wie wäre es, ein DAB Gerät mit dem Smartphone über Bluetooth zu steuern? Die Lösung ist das DAB+A, welches die komplette DAB Informationen auf ihrem Smartphone-Bildschirm über unsere Anwendung anzeigt.

DISPLAY

Komplette DAB Informationen auf dem Smartphone und grundlegende Radioinformationen über RDS.

VERBINDUNG

Verbindung über nebengeräuschfreien FM Transmitter oder AUX

EIGENSCHAFTEN

Nach Installation unsichtbar, Steuerung über Smartphone oder optional über Fernbedienung

KOMPATIBILITÄT

Kompatibel mit allen Automarken, unterstützt iOS und Android.

Die „Dension DAB Control“ - App ist in beiden Stores verfügbar: App Store und Google Play

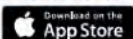

**Mehr Infos und Filme
unter www.dension.de**

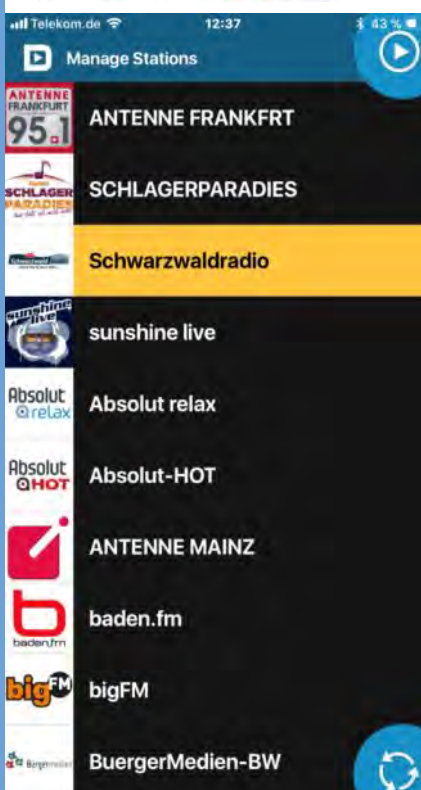

DAB+ NACHRÜSTUNG FÜR JEDES FAHRZEUG BY DENSION



DAB+A DAB über AUX o. FM u. Steuerung ü. APP

Features

The Dension DAB+A enables digital radio in your car while making the control easy for you: via your phone or optionally with a remote controller for the full home experience. Update and install your device easily, manage DAB stations, save your favourites! Just download our DAB application and you're set!

- Invisible after installation
- DAB, DAB+ and T-DMB standards are supported
- Can be controlled via smartphone or remote controller (optional)
- Easy favourite station management through our DAB application
- Works through FM or AUX
- Works with passive and active antennas
- Phantom power support and external 12V output for antennas



Optional:
Fernbedienung
Remote Control

D_BRC1DAB

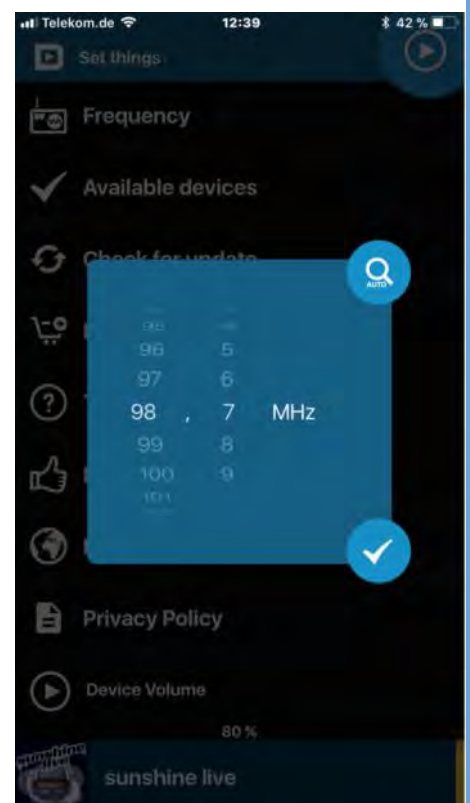
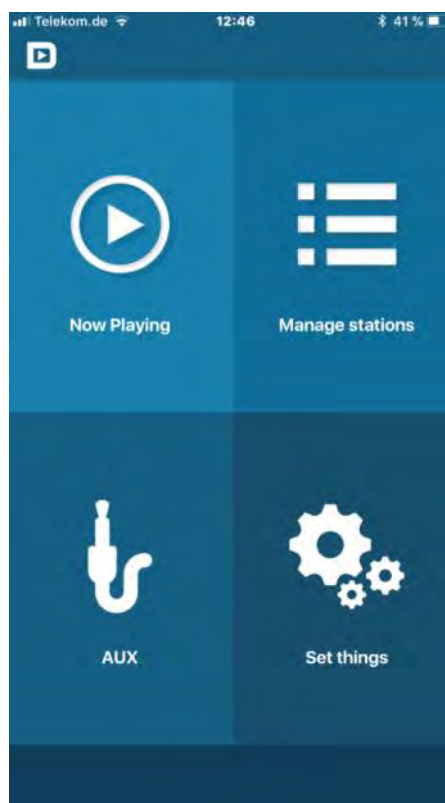
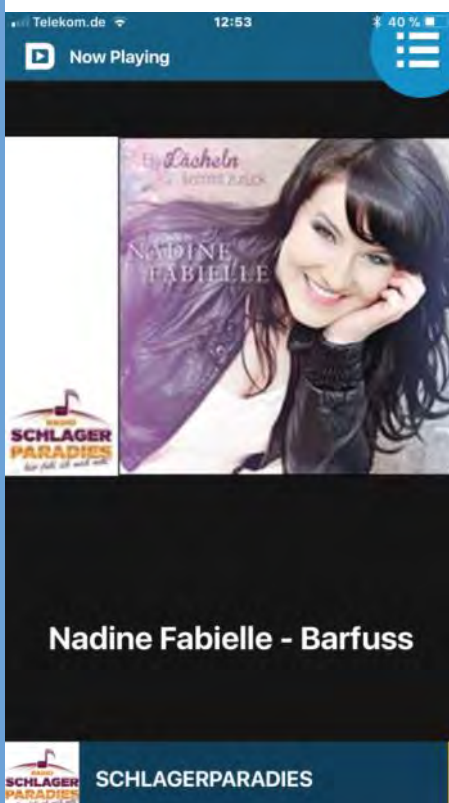

DAB+ NACHRÜSTUNG FÜR JEDES FAHRZEUG BY DENSION



DAB+M DAB u. Freisprechen/A2DP-AUX/FM/APP

Ist ähnlich wie das DAB+A Gerät nur mit einem großartigen Unterschied: DAB+M ist ihre beste Wahl, wenn sie außer DAB noch eine Freisprecheinrichtung und Musikstreaming in ihrem Auto möchten!

DISPLAY

Komplette DAB Informationen auf dem Smartphone und grundlegende Radioinformationen über RDS.

VERBINDUNG

Verbindung über [nebengeräuschfreien FM Transmitter](#) oder AUX

EIGENSCHAFTEN

Unsichtbar nach der Installation, Steuerung über Smartphone oder optional über Fernbedienung.

Bluetooth Audiostreaming und Freisprecheinrichtung

KOMPATIBILITÄT

Kompatibel mit allen Automarken, unterstützt iOS und Android.

Die „Dension DAB Control“ - App ist in beiden Stores verfügbar: App Store und Google Play

Features

The Dension DAB+M not only enables digital radio in your car but also offers hands free and music streaming functionalities. Take control easily: via your phone or optionally with a remote controller for the full home experience. Update and install your device simply, manage DAB stations, save your favourites. Just download our DAB application and you're set!

- Invisible after installation
- DAB, DAB+ and T-DMB standards are supported
- Can be controlled via smartphone or remote controller (optional)
- Easy favourite station management through our DAB application
- Works through FM our AUX
- Works with passive and active antennas
- Phantom power support and external 12V output for antennas
- A2DP music streaming
- Hands free calls

Empfohlene Videos



Download on the
App Store



GET IT ON
Google Play

Optional:

Fernbedienung:
D_BRC1DAB



DAB+ NACHRÜSTUNG FÜR JEDES FAHRZEUG BY DENSION



DAB+M

APP-Screenshots

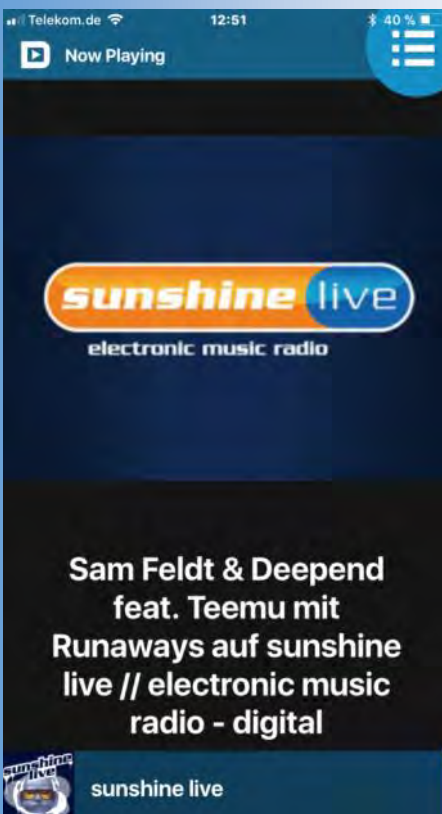
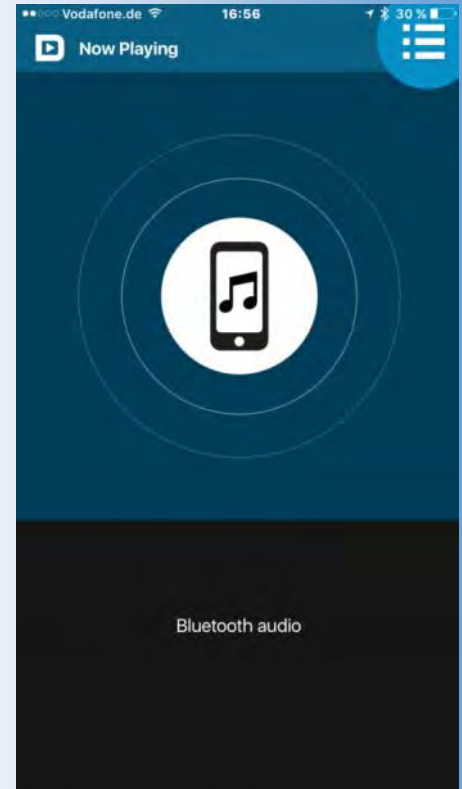
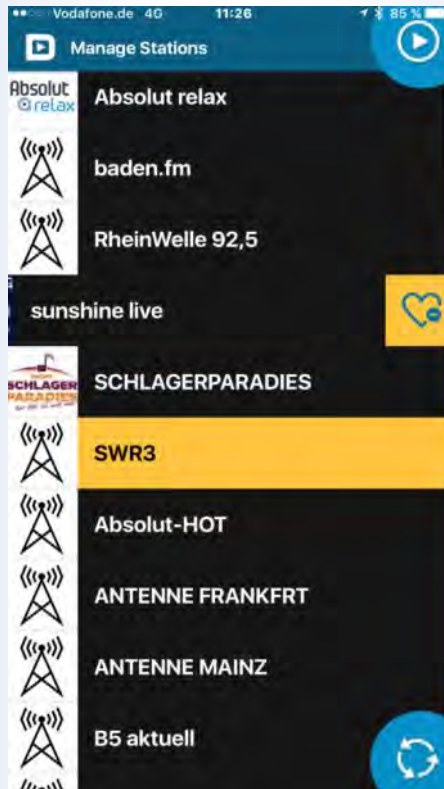
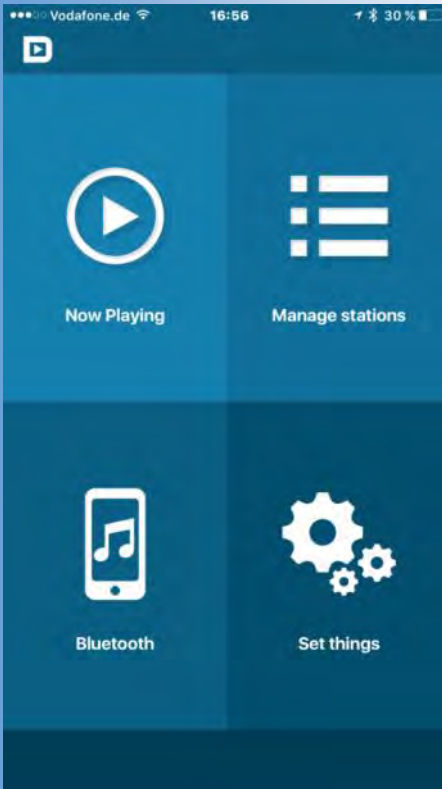

Tipp: DAB Antennen für Dension DAB+ Lösungen

Alle Dension DAB Empfänger benötigen eine DAB-Antenne mit SMB Buchse. Wir empfehlen eine aktive Scheibenantenne, z.B. unser Modell 41104 weiter hinten in dieser Broschüre. Sie wird in unserer Kundenschaft sehr gelobt und gerne gekauft. Bitte beachten Sie, dass das DAB+U nur Aktivantennen mit externer 12 Volt-Speisung unterstützt. Aktive Antennen, die mit Phantompower gespeist werden, sind nicht geeignet. DAB+A und DAB+M dagegen unterstützen auch phantomgespeiste Antennen.

Sollten Sie das Optimum an Empfangsqualität herausholen wollen, dann kommen Sie nicht an einer Dachantenne vorbei. Wir empfehlen die Produkte der Firma Antennentechnik ATBB Bad Blankenburg, die Sie weiter hinten in dieser Broschüre und/oder auf unserer Webseite finden.

Sie können unterschiedliche Wege gehen:

- Sollte eine passive Dachantenne verbaut sein, dann können Sie kurz vor dem Radio einen Antennensplitter einsetzen um die Signale zwischen FM und DAB zu trennen.
- Sollte eine aktive Dachantenne verbaut sein, dann ergeben sich folgende Möglichkeiten:
 - Austausch gegen eine passive Antenne unter Beibehaltung des Antennenkabels bis zum Autoradio und Einsatz eines Splitters vor dem Autoradio. Vorteil: Keine zusätzliches Kabel notwendig.
 - Austausch der vorhandenen Antenne gegen eine aktive Mehrwegeantenne, für z.B. FM/DAB/GPS und Telefon.



All Dension DAB receiver need a DAB-antenna with SMB jack. We recommend an active window antenna, e.g. our model 41104. It is also highly acclaimed and bought from our customers. Please note that the DAB+U only supports active antennas with external 12V supply. Active antennas with phantom power aren't suitable. DAB+A and DAB+M support also phantom antennas.

If you like to have perfect reception you have to use a roof mount antenna. We recommend the products of the brand ATBB Antenne Bad Blankenburg, which you can find further in the brochure or on our webpage.

You can choose different ways:

- *There is already a passive roof mount antenna, then you need a antenna splitter to separate the signals between FM and DAB.*
- *There is already a active roof mount antenna, then you can choose between two options:*
 - *Substitute the active antenna through a passive with retention of the antenna cable to the car radio and in addition a splitter in front of the car radio.*
 - *Substitute the existing antenna through an active multiple antenna, e.g. for FM/DAB/GPS and telephone.*

DAB+ NACHRÜSTUNG FÜR JEDES FAHRZEUG BY DENSION



Tipp: DAB Antennen

Alle Antennen werden von uns unter Praxisbedingungen getestet:

Hier sehen Sie z.B. den DAB+Empfang mit unserer Scheibenantenne 41104 am Firmengebäude.

Ganz links das bundesweite Ensemble auf Kanal 5C, daneben ein Länderensemble etwas weiter entfernt aus Hessen und ganz rechts das Länderensemble von Rheinland-Pfalz auf Kanal 11A:

All antennas are tested from us:

Here you can see for example the DAB+ reception with our window antenna 41104 at our company.

On the left there is a nationwide ensemble on channel 5C there is a state ensemble and a little bit further from Hesse and on the right you can see a state ensemble from Rhineland-Palatinate on channel 11A.

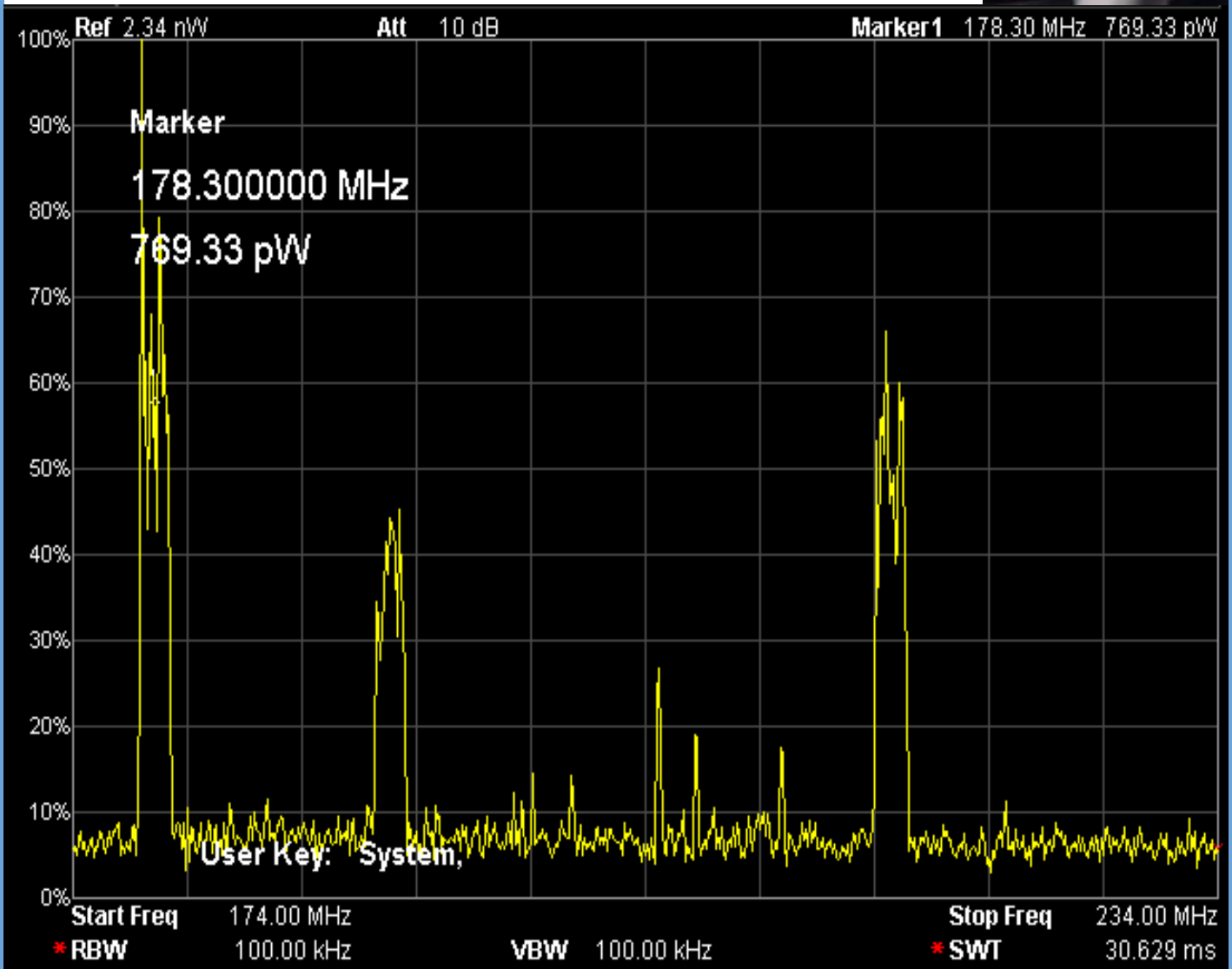
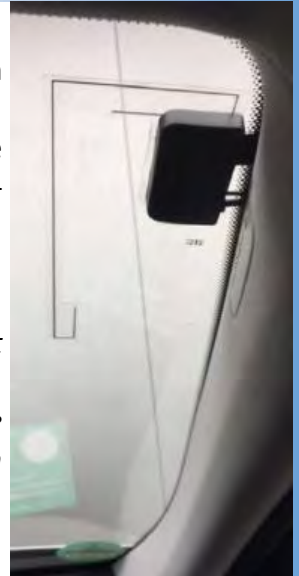

Blaupunkt radios mit DAB+

Automotive Line - Car Radio nach neuen Maßstäben



Als Blaupunkt das weltweit erste Autoradio auf den Markt brachte, war jedem klar, dass Blaupunkt damit neue Maßstäbe und einen Meilenstein in der Geschichte des Car Entertainments setzt. Im Laufe der Jahrzehnte wandelten sich die Möglichkeiten von Mensch und Technologie – nämlich Mensch, Radio und Fahrzeug zu verbinden. Unter dem Stichwort erstklassiger Empfang, „Connectivity“ und

Fahrzeugintegration führt Blaupunkt diese Automotive Maßstäbe weiter. Mit seinem einzigartigen Tuner-Konzept bietet Blaupunkt den perfekten Empfang im Fahrzeug. Serielle Schnittstellen ermöglichen dem Fahrer seine Musiksammlung per USB, Bluetooth oder Aux bequem abzuspielen. Sie wollten schon immer ein DJ sein? Dank des „Comfort Browsing“, kann der Fahrer schnell und präzise zwischen den

Titeln wechseln. Beim Design ist Blaupunkt immer auf dem neuesten Stand der Trends – somit passt jedes Blaupunkt Radio optisch in jedes Auto und lässt sich leicht und bequem bedienen – Fahrzeugintegration pur!



HANNOVER 570 DAB (EU) PROFESSIONAL I



Maßgeschneidert für Citroen Jumper, Fiat Ducato und Peugeot Boxer.

System

- Betriebssystem Win CE 6.0
- Intuitive Bedienung
- 256 MB RAM

Radio

- CODEM IV High-End Tuner
- FM (RDS), AM
- RDS (AF, CT, EON, PS, PTY, TA, TP, RT)
- Travelstore
- DAB/DAB+ integriert

Navigation

- Kartendaten komplett Europa (44 Länder) auf microSD*
- TMC (Traffic Message Channel)

Allgemein

- Permanenter Speicher
- IR Fernbedienung im Lieferumfang
- Original DAB+ Zubehör: Blaupunkt DAB+ Antennen
- inkl. Fahrzeugspezifischer Einbaurahmen für Citroen Jumper ab BJ 10/2006, Fiat Ducato ab BJ 06/2006, Peugeot Boxer ab BJ 04/2006

Display

- Großes 6.2" digital TFT Touch Screen Display
- VWGA 800 x 480 Pixel
- Anti-reflex Technologie

Bluetooth

- Bluetooth 2.1 mit EDR
- Freisprechfunktion, Telefonbuch-Upload und Audio-Streaming
- Profile: HFP, PBAP, A2DP, AVRCP
- Integriertes + externes Mikrofon

Media Player

- Audio, Video, Bild-Wiedergabe von USB/SD
- Bis zu 20.000 Dateien von USB
- Variable Bitrate

Eingänge/Ausgänge

- Front USB (Standard A-Typ)
- microSDHC/SD Slot
- Front A/V Input, Rear A/V Input
- Rückfahrkamera

Datenträger

- DVD, +/- R, +/- RW, -ROM
- CD-DA, -ROM, -R/-RW
- USB 2.0
- microSDHC (bis zu 32 GB), microSD

Equalizer/Verstärker

- Sound Presets
- 4-Kanal Vorverstärker
- 4 x 45 Watt max. Leistung



Blaupunkt radios mit DAB+



HANNOVER 570 DAB (EU) PROFESSIONAL II



Multitasking in neuem Stil.

System

- Betriebssystem Win CE 6.0
- Intuitive Bedienung
- 256 MB RAM

Radio

- CODEM IV High-End Tuner
- FM (RDS), AM
- RDS (AF, CT, EON, PS, PTY, TA, TP, RT)
- Travelstore
- DAB/DAB+ integriert

Navigation

- Kartendaten komplett Europa (44 Länder) auf microSD*
- TMC (Traffic Message Channel)

Display

- Großes 6.2" digital TFT Touch Screen Display
- VWGA 800 x 480 Pixel
- Anti-reflex Technologie

Bluetooth

- Bluetooth 2.1 mit EDR
- Freisprechfunktion, Telefonbuch-Upload und Audio-Streaming
- Profile: HFP, PBAP, A2DP, AVRCP
- Integriertes + externes Mikrofon

Media Player

- Audio, Video, Bild-Wiedergabe von USB/SD
- Bis zu 20.000 Dateien von USB
- Variable Bitrate

Datenträger

- DVD, +/- R, +/- RW, -ROM
- CD-DA, -ROM, -R/-RW
- USB 2.0
- microSDHC (bis zu 32 GB), microSD

Eingänge/Ausgänge

- Front USB (Standard A-Typ)
- microSDHC/SD Slot
- Front A/V Input, Rear A/V Input
- Rückfahrkamera

Equalizer/Verstärker

- Sound Presets
- 4-Kanal Vorverstärker
- 4 x 45 Watt max. Leistung

Allgemein

- Permanenter Speicher
- IR Fernbedienung im Lieferumfang
- Original DAB+ Zubehör: Blaupunkt DAB+ Antennen

OSLO 370 DAB (EU) PROFESSIONAL



Auf die richtigen Connections kommt es an.

System

- Betriebssystem Win CE 6.0
- Intuitive Bedienung
- 256 MB RAM

Radio

- CODEM IV High-End Tuner
- FM (RDS), AM
- RDS (AF, CT, EON, PS, PTY, TA, TP, RT)
- Travelstore
- DAB/DAB+ integriert

Datenträger

- USB 2.0
- microSDHC (bis zu 32 GB), microSD

Display

- 6.2" digital TFT Touch Screen Display
- Anti-reflex Technologie
- VWGA 800 x 480 Pixel

Navigation

- Kartendaten komplett Europa (44 Länder) auf microSD*
- TMC (Traffic Message Channel)

Bluetooth

- Bluetooth 2.1 mit EDR für Freisprechfunktion, Telefonbuch-Upload und Audio-Streaming
- Profile: HFP, PBAP, A2DP, AVRCP
- Integriertes + externes Mikrofon

Media Player

- Audio, Video, Bild-Wiedergabe von USB/microSDHC/SD
- Wiedergabeformate: MP3, FLAC, APE, WMA, AVI, MP4, MPEG, MPG, RM, ASF, Mkv, JPEG, JPG

Eingänge/Ausgänge

- Front USB (Standard A-Typ)
- Front microSDHC/SD Kartenslot
- Front & Rear A/V-Eingang
- Eingang Rückfahrkamera
- Eingang Steuerung Lenkradfernbedienung

Equalizer/Verstärker

- Sound Presets
- 4-Kanal Vorverstärker
- 4 x 45 Watt max. Leistung

Allgemein

- Permanenter Speicher
- IR Fernbedienung im Lieferumfang
- Original DAB+ Zubehör: Blaupunkt DAB+ Antennen

Blaupunkt radios mit DAB+

BAMBERG 470 DAB BT



Ein wahres Multitalent stellt sich vor.

Radio

- CODEM IV High-End Tuner
- Integrierter DAB/DAB+ Tuner
- DAB Band III/L-Band
- Service Link (DAB-DAB, DAB-FM, DAB-DAB-FM)
- Dienstauswahl nach Ensembles
- RDS (AF, CT, EON, PS, PTY, REG, TA, TP)
- Travelstore
- Comfort Browsing

Display

- Blickwinkel: Weitwinkel
- Farbe negativ, schwarz-weiß
- Helligkeit einstellbar
- Uhrzeitanzeige

Bluetooth

- Bluetooth 2.0 mit EDR für Freisprechen und Audiostreaming
- Profile: HFP, PBAP, A2DP, AVRCP, SPP
- Integriertes Mikrofon und Anschluss für externes Mikrofon

Media Player

- Wiedergabeformat: MP3, WMA
- Wählbare Anzeige Modi (ID3-Tags, Ordner, Datei)

Datenträger

- CD-DA, CD-R, CD-RW
- USB 2.0
- SDHC (bis zu 32 GB), SD, MMC

Eingänge

- Front USB (Standard A-Typ)
- SDHC/SD-Kartenslot
- Front Aux-In
- Eingang Steuerung-Lenkradfernbedienung

Equalizer

- Sound Presets (Rock, Pop, Klassik)
- X-Bass
- 3-Band-semi-parametrisch

Verstärker

- 4-Kanal Preamp-Out
- 4 x 50 Watt max. Leistung

Allgemein

- Release Panel
- Permanente Speicherung nach Spannungsverlust
- Panel Etui im Lieferumfang
- Software update über USB
- Tastenbeleuchtung Weiß



Blaupunkt radios mit DAB+

FRANKFURT 370 DAB BT



Die Zukunft ist hier schon Standard.

Radio

- High Grade Automotive Tuner
- Integrierter DAB/DAB+ Tuner
- DAB Band III/L-Band
- Service Link (DAB-DAB, DAB-FM, DAB-DAB-FM)
- Radio Data System (AF, CT, EON, PS, PTY, REG, TA, TP)
- Travelstore

Bluetooth

- Bluetooth integriert
- Profile: HFP, PBAP, A2DP
- Integriertes Mikrofon
- Anschluss für externes Mikrofon

Media Player

- Wiedergabeformat: MP3, WMA
- Schnelle Wiedergabe von USB, SDHC
- MP3/WMA Komfort Browsing
- Wählbare Anzeige Modi (ID3-Tags, Ordner, Datei, Wiedergabezeit, Uhr, alle Modi)

Eingänge

- Front USB (Standard A-Typ)
- SDHC-Kartenslot (hinter dem Bedienteil)
- Front Aux-In
- Eingang Steuerung-Lenkradfernbedienung

Datenträger

- CD-DA, CD-R, CD-RW
- USB
- SDHC, SD

Equalizer

- Sound Presets (Rock, Pop, Klassik)
- X-Bass

Verstärker

- 4-Kanal Preamp-Out (4 V)
- Separater Sub-Out
- 4 x 50 Watt max. Leistung

Allgemein

- Release Panel
- Permanente Speicherung nach Spannungsverlust
- Panel Etui im Lieferumfang
- Tastenbeleuchtung Weiß
- Fernbedienung im Lieferumfang

NÜRNBERG 370 DAB BT



Multimediale Zukunft.

Radio

- High Grade Automotive Tuner
- Integrierter DAB/DAB+ Tuner
- DAB Band III/L-Band
- Service Link (DAB-DAB, DAB-FM, DAB-DAB-FM)
- Radio Data System (AF, CT, EON, PS, PTY, REG, TA, TP)
- Travelstore

Bluetooth

- Bluetooth integriert
- Profile: HFP, PBAP, A2DP
- Integriertes Mikrofon
- Anschluss für externes Mikrofon

Media Player

- Wiedergabeformat: MP3, WMA
- Schnelle Wiedergabe von USB, SDHC
- MP3/WMA Komfort Browsing
- Wählbare Anzeige Modi (ID3-Tags, Ordner, Datei, Wiedergabezeit, Uhr, alle Modi)

Eingänge

- Front USB (Standard A-Typ)
- SDHC-Kartenslot (hinter dem Bedienteil)
- Front Aux-In
- Eingang Steuerung-Lenkradfernbedienung

Datenträger

- USB
- SDHC, SD

Equalizer

- Sound Presets (Rock, Pop, Klassik)
- X-Bass

Verstärker

- 4-Kanal Preamp-Out (4 V)
- Separater Sub-Out
- 4 x 50 Watt max. Leistung

Allgemein

- Release Panel
- Permanente Speicherung nach Spannungsverlust
- Panel Etui im Lieferumfang
- Tastenbeleuchtung Weiß
- Fernbedienung im Lieferumfang

Blaupunkt radios mit DAB+

Heavy Duty neu definiert

Funktionales Infotainment in einer neuen Dimension



Belastbar, leicht zu bedienen und kompromisslos in puncto Qualität: Eigenschaften, die gerade Fahrerinnen und Fahrer von Nutzfahrzeugen an ein Radio stellen. Die neue Blaupunkt Heavy Duty Line erfüllt diese Anforderungen

sei es im 12-Volt sowie im 24-Volt Segment.

Ein gegen Stöße und Vibrationen geschütztes CD-Laufwerk erlaubt uneingeschränkten Musikgenuss auch fernab der Straßen. Alle modernen USB-Medien können

bequem angeschlossen und abgespielt werden. Und dank weniger und großer gummierter Stationstasten ist die Bedienung stets intuitiv.

Das durchdachte Konzept zieht sich bis ins Detail durch: gespei-

cherte Radiosender bleiben erhalten, auch wenn die Fahrzeugbatterie bei Wartungsarbeiten einmal abgeklemmt wird.

Work hard & play hard

DUBAI 324 DAB BT

24 Volt



Radio

- CODEM IV High-End Tuner
- FM/AM Welt-Tuner
- Radio Data System (AF, CT, EON, PS, PTY, REG, TA, TP)
- Travelstore
- Integrierter DAB/DAB+ Tuner
- DAB Band III/L-Band
- Service Link (DAB-DAB, DAB-FM, DAB-DAB-FM)

Bluetooth

- Bluetooth integriert
- Profile: HFP, PBAP, A2DP, AVRCP, SPP
- Integriertes Mikrofon
- Anschluss für externes Mikrofon
- Twin Connect

- Gesprächsannahme bei ausgeschaltetem Radio (Zündung ein)
- Navigation Audio Mix

Media Player

- Wiedergabeformat: MP3, WMA
- Schnelle Wiedergabe von USB
- MP3/WMA Comfort Browsing
- Wählbare Anzeige Modi (ID3-Tags, Ordner, Datei, Wiedergabezeit, Uhr, alle Modi)
- iPod/iPhone Direktsteuerung

Datenträger

- CD-DA, CD-R, CD-RW
- USB

Eingänge

- Front USB (Standard A-Typ)
- Front Aux-In
- Eingang Steuerung-Lenkradfernbedienung

Equalizer

- Sound Presets (Flat, Rock, Pop, Klassik)
- X-Bass

Verstärker

- 4-Kanal Preamp-Out
- 4 x 40 Watt max. Leistung

Allgemein

- 24 V Spannungsversorgung
- Software Update über USB
- Tastenbeleuchtung Rot
- Gummierter Geräterahmen
- Gummierte Stationstasten

Blaupunkt radios mit DAB+

DAB+ verbindet den Hörfunk mit programm-
begleitenden Texten, Bildern und Daten sowie
der Möglichkeit, interaktiv auf das Programm
zuzugreifen. DAB+ ist klassisches Radio vom
Sender zum Empfänger via Antenne.
Auch in der Schweiz, Dänemark, Norwegen
und Großbritannien ist DAB+ schon weit
verbreitet. Viele andere europäische Länder
investieren ebenfalls in den DAB+ Ausbau.

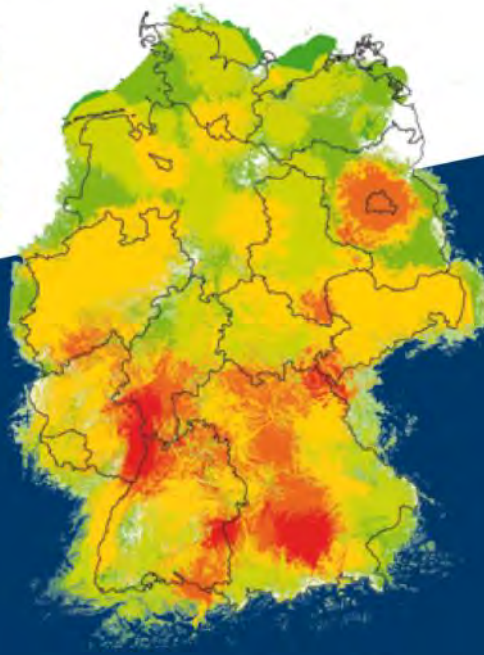

DAB+ ist für 56 Prozent der
Europäer verfügbar, ob zu Hau-
se oder unterwegs im Auto.
Rüsten Sie jetzt ganz einfach Ihr
Fahrzeug mit DAB+ nach!

DAB+ Programm-Angebot nach Regionen:

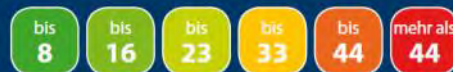

IRT Landesgrenzen © BKG, Frankfurt am Main
© GeoBasis-DE / BKG bkg.bund.de
Stand: 03/2017



**Weitere Blaupunkt radios
ohne DAB+ finden sie im
Hauptkatalog ab Seite 67**

**Ihr Kooperationspartner von Blaupunkt
Competence Center Car Multimedia für den
Fachhandel, Autohäuser und Verbraucher**

Audiotechnik Dietz Vertriebs-GmbH, Maybachstr. 10, 67269 Grünstadt, www.dietz.biz,
blaupunkt@dietz.biz, Tel. 06359/9331-0, Fax 06359/9331-49



10 Tipps für optimalen DAB+ Empfang:

- Besten Empfang erhalten Sie durch eine Dachantenne mit 44 cm Strahler. Ist der Strahler zu lang, dann empfehlen wir den nächst kürzeren 23 cm Strahler.
- Unsere Haiantennen sind besser für DAB+ als für UKW geeignet, aber immer noch besser als Innenantennen, d.h. Scheibenantennen.
- Außenantennen sind immer Scheibenantennen vorzuziehen.
- Scheibenantennen sind stets senkrecht vorne anzubringen. Der Antennendraht sollte ca. 5 cm Abstand vom Holmen haben. Eventuelle Massefolien sind unbedingt auf Masse zu kleben. Eine 12 Volt Stromversorgung ist über externe Leitung oder über Phantompower notwendig.
- vorhandene passive UKW Antennen können für DAB+ verwendet werden, indem man einen aktiven DAB Splitter (Frequenzweiche mit Verstärker) vor dem Radio einsetzt.
- vorhandene aktive UKW Antennen können für DAB+ verwendet werden, indem man einen passiven DAB Splitter (Frequenzweiche ohne Verstärker) vor dem Radio einsetzt. Dabei muss geprüft werden, ob der Verstärker der aktiven Antenne das Frequenzband filtert und außerhalb dem UKW-Bereich überhaupt noch andere Frequenzbereiche, hier 174—230 MHz überträgt. In der Regel filtern hochwertige aktive Antennen das Frequenzband für den ursprünglichen Zweck und sind nicht für DAB-Empfang geeignet. Es gibt aber auch Ausnahmen. Unsere Splitter lassen nie eventuelle Phantomversorgung des Autoradios bis zur Antenne durch. Deswegen ggfs. auch passive Splitter mit 12 Volt versorgen, da sie die Phantomversorgung übernehmen.
- Dachantennen im vorderen Bereich sind meist Passivantennen, Dachantennen im hinteren Dachbereich sind meist Aktivantennen.
- Wie prüfe ich, welche Vorgehensweise am idealsten ist? Wir empfehlen den Anschluss eines DAB Empfängers testweise an der UKW Antenne. Empfängt der DAB Empfänger alle Sender, dann kann ich mit einem passiven oder aktiven Splitter den Frequenzbereich für UKW und DAB+ aufteilen. Es gilt die Regel, dass man immer nur einmal verstärkt, d.h. bei einer Passivantenne kommt ein aktiver Splitter zum Einsatz, bei einer Aktivantenne wird ein passiver Splitter verwendet.
- Bei Sonderfahrzeugen ohne Metaldach kann man Dipolantennen einsetzen. Ist dennoch der Einbau von Außenantennen technisch möglich, empfehlen wir den Einbau einer geerdeten Metallplatte mit den Seitenmaßen mindestens mit dem Faktor 1-2 der eingesetzten Strahlerlänge. (z.B.: Strahler 23 cm: Metallplatte 23-46 cm * 23-46 cm)
- Besteht die Möglichkeit die vorhandene Antenne auszutauschen und neue Kabel zu verlegen, dann empfehlen wir den Einbau einer neuen aktiven Dachantenne mit den gewünschten Eigenschaften.



Achim Engels, 1.9.2018

10 Tips for best DAB+ reception

- To keep the best reception you need a roof mount antenna with a 44cm rod. If the rod is too long we recommend the 23cm rod.
- Our shark antennas are better for DAB+ than for UKW but still better than window antennas.
- Outdoor antennas are always better than indoor antennas.
- Window antennas have to be installed vertical at the front. The antenna wire should have about 5cm distance to the holms. Possibly there are mass foils you have to stick them on mass. A 12V power supply is needed either with a external cable or phantompower.
- Already existing passive UKW antennas can be used for DAB+ with an active splitter in front of the radio.
- Already existing active UKW antennas can be used for DAB+ with an passive DAB splitter in front of the radio. You have to check if the amplifier of the active antenna is filtering the frequenca band and transfers also out of the frequency range of the UKW-area, here 174—230 MHz. Generally active antennas are filtering the frequency band for the original purpose and aren't suitable for DAB-reception. There are also exeptions. Our splitter would not let pass possible phantomsupply of the car radio to the antenna. Therefore you should sometimes also provide the passive splitter with 12V because they assume the phantomsupply.
- Roof mount antennas in the front are mostly passive, in the back they are mostly active.
- How can i proof which way is the best? We recommend the connection of a DAB receptor to the UKW antenna to test. If the receptor receives all DAB stations you can use a passive or active splitter to split the UKW and DAB+ range. A general rule is that you only amplifie once if there is a passive antenna you only need one active splitter and the other way round if there is an active antenna you only need one passive splitter.
- Special cars without metal roof need a dipol antenna. If it's possible to install an outdoor antenna we recommend to retrofit a grounded metal plate with at least the factor 1-2 of the used rod. (e.g.: rod 23 cm: metal plate 23-46 cm * 23-46 cm)
- f it's possible to exchange the present antenna and lay new cables we recommend to built in a new active roof mount antennta with the wished features.



Achim Engels, 1.9.2018

ATBB_2116_01

16V Dachantenne passiv - FM/DAB+ mit optionalem Splitter Flex-Roof Mount Antenna

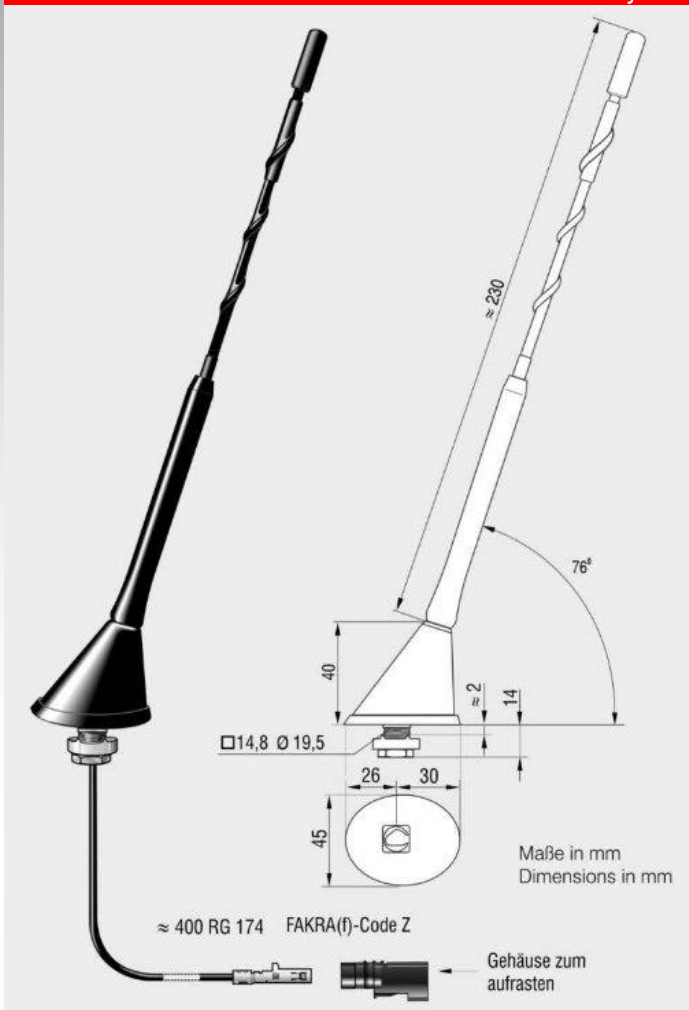

Dachantenne mit folgenden Eigenschaften:

- geringe Aufbauhöhe durch Einsatz eines Kurzstabes (Länge 23 cm)
- geringe Einbautiefe (ca. 15 mm)
- geringer Montageaufwand
- nur verwendbar mit dem Splitter mit eingebautem Verstärker ATBB_4726_01 oder ATBB_4726_02 oder ATBB_4726_03 oder Kombination aus Verstärker ATBB_4723_01 und passivem Splitter ATBB_4724_01.
- Anschluss an Antenne: 40 cm Kabel mit Fakra Buchse

Hinweis: Bei vielen Fahrzeugen mit einer aktiven 16 V Antenne wird nur ein gefiltertes FM Signal übertragen, d.h. das DAB+ Signal liegt außerhalb des übertragenen Frequenzbereiches.

Lösung:

Aktive Dachantenne ausbauen und durch eine passive Dachantenne, wie die hier genannte ersetzen und dann am Radio mit dem Splitter ATBB_4726_01 die Signale in DAB und FM aufteilen.

...www.dietz.biz

A roof mount antenna with the following specifications;

- Low height by using of a short rod;
- Only 15mm installation depth;
- Easy to install
- Usable with ATBB_4723_01 (amplifier) and ATBB_4724_01 (Radio splitter for the division FM/DAB+ frequencies or ATBB_4721_01 (amplifier AM/FM/DAB,DAB+)

We recommend this combination;

- 16V Flex-Roof Mount Antenna
 - Dietz extension cable 8479 (Fakra plug-DIN plug, length: 5m)
 - Splitter with amplifier ATBB_4726_01 (Input: DIN socket, output to the radio SMB plug for DAB+ and DIN plug for UKW/FM;
- ...www.dietz.biz

ATBB_3759_01

Hai Antenne passiv - FM/DAB+ mit optionalem Splitter Roof Mount Antenna



Dachantenne mit folgenden Eigenschaften: - geringe Einbautiefe (ca. 17 mm); - lackierfähig; - Montage bei neuen Lochbildern von Mercedes, VW, Audi möglich. Dichtungsadapter optional lieferbar. Mercedes ATBB_4624_01 oder für VW/Audi ATBB_4625_01. - nur verwendbar mit dem Splitter mit eingebautem Verstärker ATBB_4726_01 oder ATBB_4726_02 oder ATBB_4726_03 oder Kombination aus Verstärker ATBB_4723_01 und passivem Splitter ATBB_4724_01. - Anschluss an Antenne: 25 cm Kabel mit Fakra Buchse;

Weitere Hinweise direkt beim Produkt unter ...
www.dietzshop.de

A roof mount antenna with following functions and specifications;

- Can be mounted on new MB+VW/ Audi (Seal adapter available);
 - FM and DAD/DAB+ Radio reception;
 - external amplifier ATBB_4721_01 oder ATBB_4726_03 recommended for improving the reception characteristics of the passive antenna;
 - Small installation depth (16,5mm); We recommend this combination;
 - 16V Shark Antenna ATBB_3759_01;
 - Dietz extension cable 8479 (Fakra plug-DIN plug, length: 5m);
 - Splitter with amplifier ATBB_4726_01
- More information under ...www.dietzshop.de

ATBB_3940_01

Dachantenne passiv - FM/DAB+ mit optionalem Splitter Flex-Roof Mount Antenna

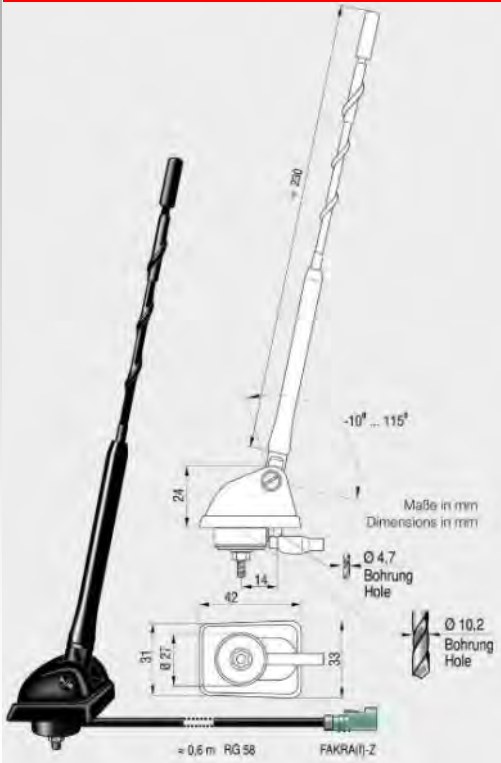

Dachantenne/Holmenantenne mit folgenden Eigenschaften:

- Stabneigung von 10-115 Grad einstellbar
- geringe Aufbauhöhe durch Einsatz eines Kurzstabes (Länge 23 cm)
- geringer Montageaufwand
- nur verwendbar mit dem Splitter mit eingebautem Verstärker ATBB_4726_01 oder ATBB_4726_02 oder ATBB_4726_03 oder Kombination aus Verstärker ATBB_4723_01 und passivem Splitter ATBB_4724_01.
- Anschluss an Antenne: 60 cm Kabel mit Fakra Buchse

Hinweis: Bei vielen Fahrzeugen mit einer aktiven 16 V Antenne wird nur ein gefiltertes FM Signal übertragen, d.h. das DAB+ Signal liegt außerhalb des übertragenen Frequenzbereiches.

Lösung:

Aktive Dachantenne ausbauen und durch eine passive Dachantenne, wie die hier genannte ersetzen und dann am Radio mit dem Splitter ATBB_4726_01 die Signale in DAB und FM aufteilen.

....www.dietz.biz

A roof mount antenna with the following specifications:

- Low height by using a short rod;
- Whip angle adjustable from 10°...115°
- Easy to install
- Usable with ATBB_4723_01 (amplifier) and ATBB_4724_01 (Radio splitter for the division of FM/ DAB+ frequencies or ATBB_4721_01 (amplifier AM/FM/DAB, DAB+)

We recommend this combination;

- 16V Flex-Roof Mount Antenna ATBB_3940_01;
- Dietz extension cable 8479 (Fakra plug-DIN plug, length: 5m);
- Splitter with amplifier ATBB_4726_01 (Input: DIN socket, output to the radio SMB plug for DAB+ and DIN plug for UKW/FM)
- If there is an ISO input at the radio you need a Dietz adaptor 8302

Installationstipp:

Variante 5

- 1 x 3940.01 - Gelenk-Antenne (passiv)
FAKRA-Verbindungskabel
- 1 x 4726.04 - Frequenzweiche aktiv (20 dB)

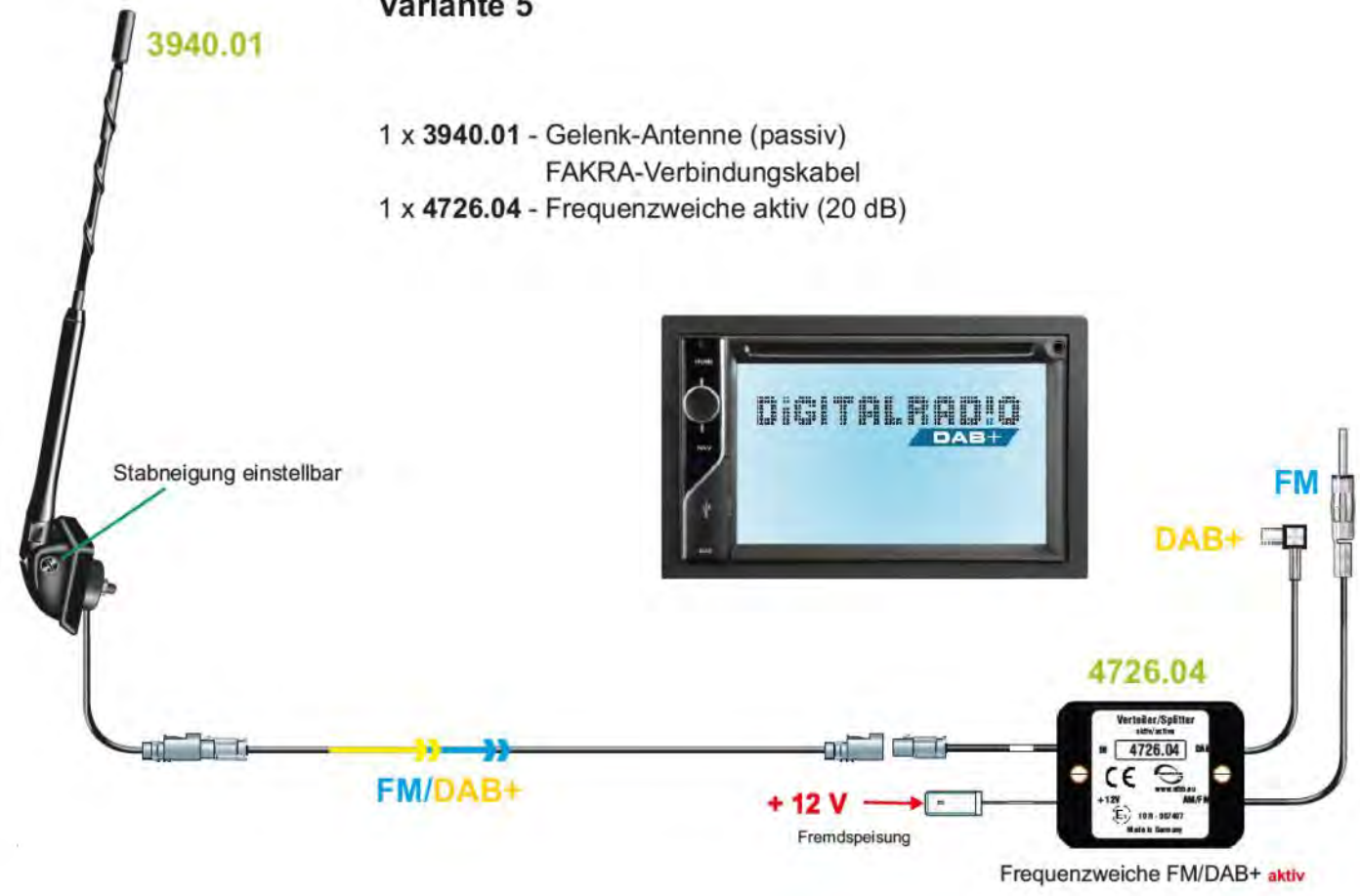

Variante 2

2116.01

- 1 x 2116.01 - Flexantenne (passiv)
FAKRA-Verbindungskabel
- 1 x 4726.04 - Frequenzweiche FM/DAB+ aktiv

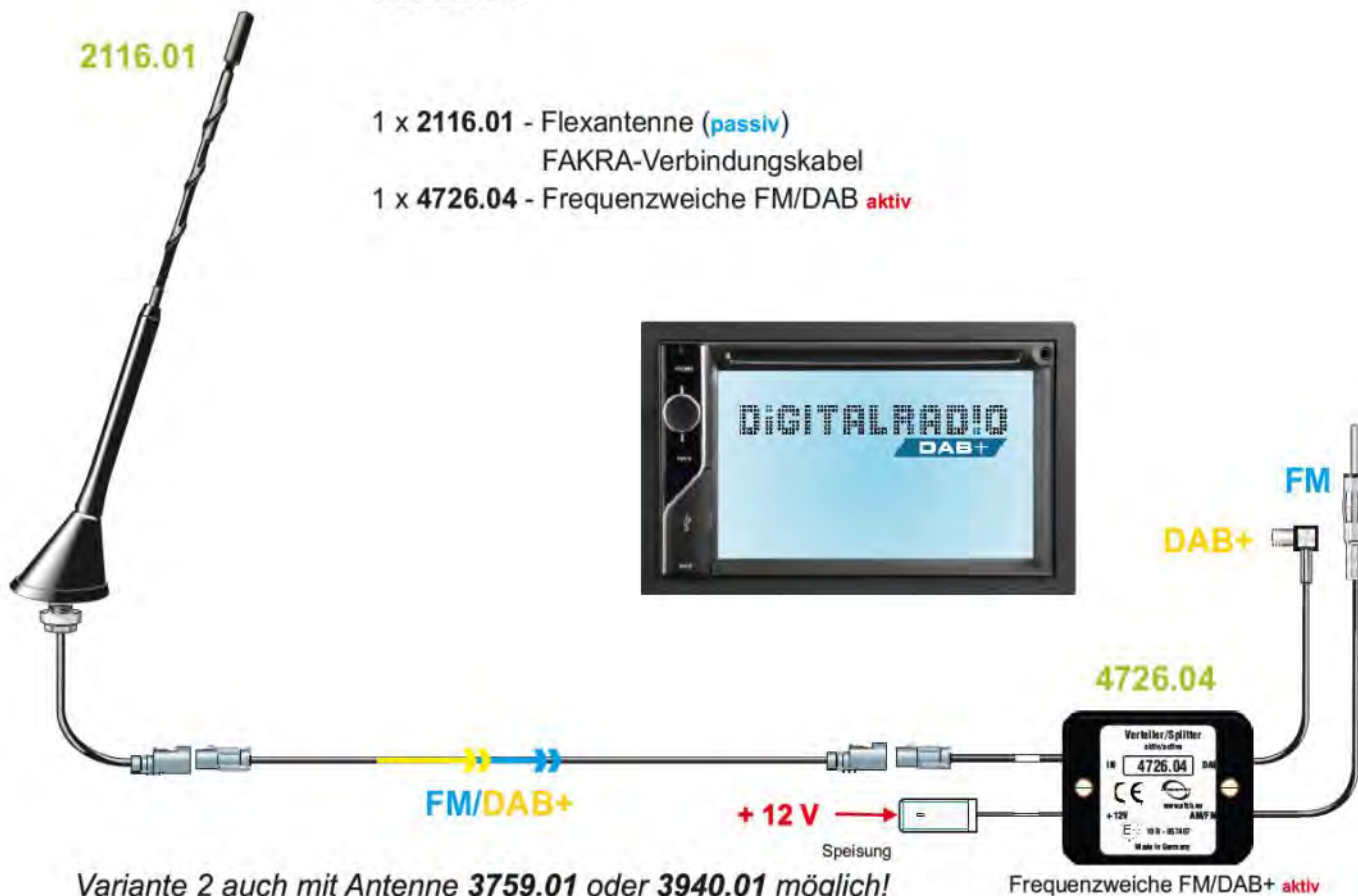

ATBB DAB/FM Splitter mit Verstärker und Weiche

ATBB_4726_01

DAB/ FM Aktivsplitter - Frequenzweiche DIN/SMB
Radio Splitter active

Generiert aus einer passiven UKW/FM Antenne zusätzlich ein DAB/DAB+ Signal. Verstärkung FM/UKW und DAB+ je 20dB
Anschlüsse zum Radio: DIN Stecker für UKW und SMB Buchse für DAB+, Anschluss zur Antenne: DIN Buchse
Funktioniert auch mit Aktiv FM/UKW Antennen, wenn die Antenne selbst nicht das Frequenzband filtert. Bei einer Phantoman-
tenne muss zwischen Splitter und Antennenanschluss ein Phantomadapter eingesetzt werden, z.B. 8551, da eine eventuelle
Phantomspannung des Radios nicht durchgeleitet wird.

Active Radio Splitter is designed for use inside the car application and has the following features:

- Splitter for the radio and DAB, DAB+ Band
- Improving reception quality of the passive antenna

Connections to the radio: DIN (m) for FM and SMB (f) for DAB+, Connection to the antenna: DIN (f)

THE PRODUCT IS DESIGNED FOR VEHICLES WITH ROD TYPE ROOF/WING AERIALS.
NOT TO BE USED WITH INTEGRATED GLASS OR AMPLIFIED ROOF AERIALS.

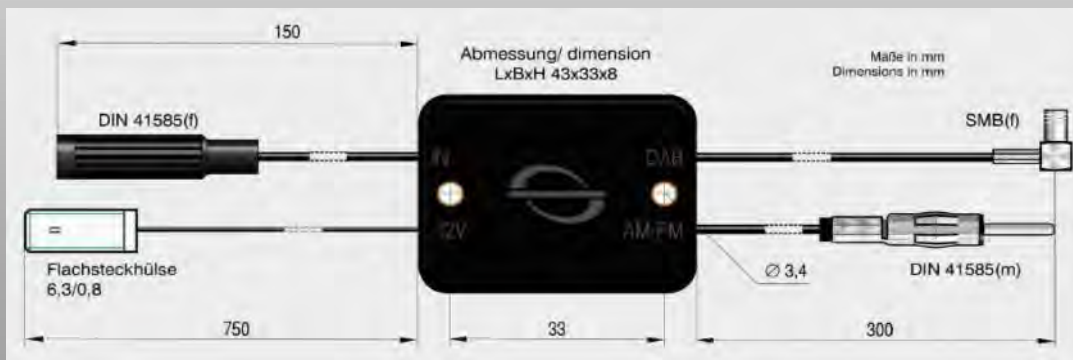

ATBB DAB/FM Splitter mit Verstärker und Weiche



ATBB_4726_02

DAB/ FM Aktivsplitter - Frequenzweiche ISO/SMB

Generiert aus einer passiven UKW/FM Antenne zusätzlich ein DAB/DAB+ Signal. Verstärkung FM/UKW und DAB+ je 20dB
Anschlüsse zum Radio: ISO Stecker für UKW und SMB Buchse für DAB+, Anschluss zur Antenne: ISO Buchse

Connections to the radio: ISO (m) for FM and SMB (f) for DAB+, Connection to the antenna: ISO (f)

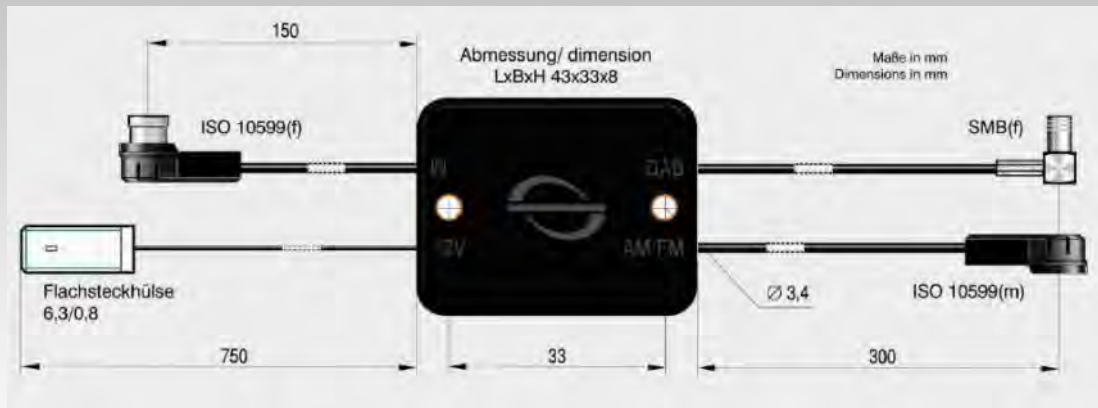

ATBB_4726_03

DAB/ FM Aktivsplitter - Frequenzweiche Fakra/SMB

Generiert aus einer passiven UKW/FM Antenne zusätzlich ein DAB/DAB+ Signal. Verstärkung FM/UKW und DAB+ je 20dB
Anschlüsse zum Radio: FAKRA Buchse für UKW und SMB Buchse für DAB+, Anschluss zur Antenne: FAKRA Stecker

Connections to the radio: FAKRA (f) for FM and SMB (f) for DAB+, Connection to the antenna: FAKRA (m)

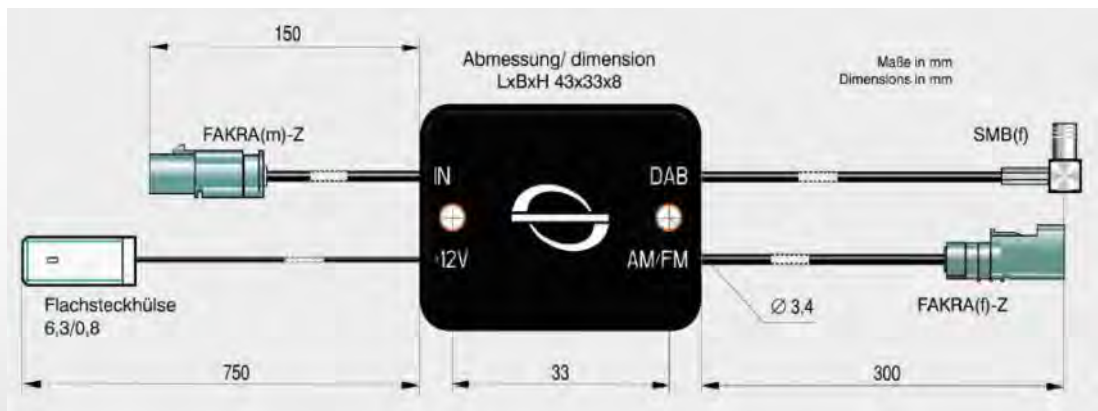

ATBB_4726_04

DAB/ FM Aktivsplitter - Frequenzweiche FAKRA/DIN/SMB

Generiert aus einer passiven UKW/FM Antenne zusätzlich ein DAB/DAB+ Signal. Verstärkung FM/UKW und DAB+ je 20dB
Anschlüsse zum Radio: DIN Stecker für UKW und SMB Buchse für DAB+, Anschluss zur Antenne: FAKRA Stecker

Connections to the radio: DIN (m) for FM and SMB (f) for DAB+, Connection to the antenna: FAKRA (m)

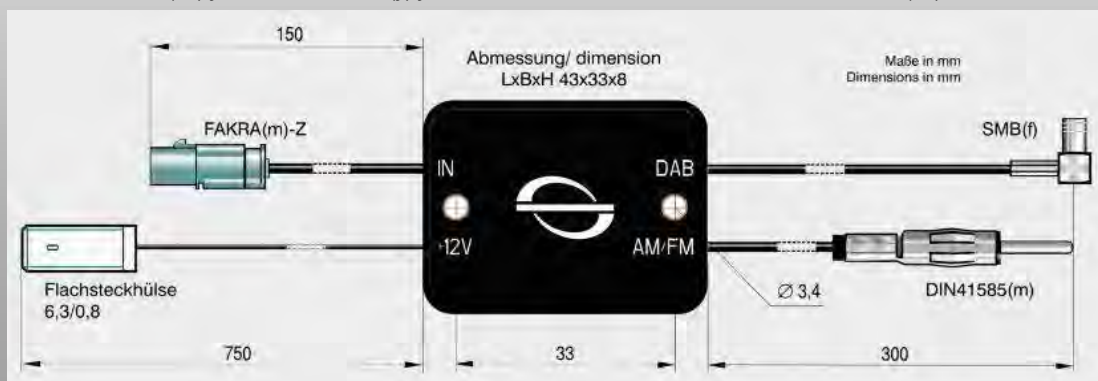

DAB-Profisplitter mit getrennten Verstärkern!



Tipp: Unsere Profisplitter sind die beste Empfehlung unseres Hauses für sehr guten DAB+ Empfang. Im Gegensatz zu herkömmlichen Splitttern haben sie eine eingebaute Antennenweiche und verstärken anschließend jeden Frequenzbereich separat um bestmögliche Ergebnisse zu erzielen.

41106 / ATBB_4721_01

Profi DAB/ FM Splitter - Fakra Stecker
Universal DAB / FM Splitter - Fakra connector



Generiert aus einer UKW/FM Antenne zusätzlich ein DAB/DAB+ Signal; Anschlüsse zum Radio: Fakra Stecker; DAB/DAB+: Fakra Stecker; Anschluss zur Antenne: Fakra Stecker; Funktioniert auch mit Aktiv FM/UKW Antennen, wenn die Antenne selbst nicht das Frequenzband filtert. Bei einer Phantomanenne muss zwischen Splitter und Antennenanschluss ein Phantomadapter eingesetzt werden, z.B. 8551; Zur Adaptierung auf Radios mit ISO und DIN Anschlüssen empfehlen wir die Komplettkits 41107 und 41108 ... www.dietz.biz

Generated from a UKW / FM antenna in addition ; a DAB / DAB + signal Connections to the radio ; Fakra connector ; DAB / DAB +: Fakra connector ; Connection to the antenna: Fakra connector ; Also works with Active FM / UKW antennas when the antenna itself is not filtering the frequency band. In a phantom, a phantom antenna adapter must be used between the splitter and antenna connection, eg 8551 ; For adaptation to radio with ISO and DIN connectors, we recommend the complete kits 41107 and 41108. : ...www.dietz.biz

295015100

Variante 3

2116.01



- 1 x 2116.01 - Flex-Antenne (passiv)
- 1 x 4721.01 - selektiver Verstärker
- Adapterkabel DAB
- 1 x 2340.02 - Adapterkabel FM

Remote



+12 V
Fremdpeisung



DAB+

AM/FM

Adaption

FM/AM/DAB+

vorhandenes Kabel

| Frequenzbereich | Frequency Range | AM | FM | DAB, DAB+ |
|-------------------------|-----------------------|---------------|------------|--------------|
| Frequenz | Frequency | 0,15 – 30 MHz | 76-108 MHz | 174-240 MHz |
| Gewinn | Gain | 10 dB | 13 dB | 15 dB |
| Impedanz | Impedance | 50Ω | | |
| Anpassung | VSWR | ≤ 1,5:1 | | |
| Rauschzahl | Noise figure | | ≤ 3,5 dB | ≤ 2,0 dB |
| Externe Stromversorgung | External power supply | +12 V, 70 mA | | |
| Phantom Stromversorgung | Phantom power supply | +12 V, 50 mA | | +12 V, 20 mA |

DAB-Profisplitter mit getrennten Verstärkern!

41108

Profi DAB/ FM Splitter - DIN Anschlüsse
Universal DAB/ FM Splitter - DIN connections



Generiert aus einer UKW/FM Antenne zusätzlich ein DAB/DAB+ Signal.

Anschlüsse zum Radio:

FM/UKW: 150 Ohm DIN Stecker

DAB/DAB+: SMB Buchse (weiblich)

Stecker zur Antenne: 150 Ohm Buchse

Funktioniert auch mit Aktiv FM/UKW Antennen, wenn die Antenne selbst nicht das Frequenzband filtert. Bei einer Phantomantenne muss zwischen Splitter und Antennenanschluss ein Phantomadapter eingesetzt werden, z.B. 8551.

Im Lieferumfang sind dafür folgende Adapterkabel enthalten:

8524 Fakra Buchse DIN Stecker

8514 Fakra Buchse DIN Buchse

8526 Fakra Buchse SMB Buchse

Generated from a UKW/ FM antenna in addition a DAB + signal

Connections to the radio: FM / DIN connector (m), DAB +: SMB Female (f)

Connector for Antenna: DIN (f)

Also works with Active FM / UKW antennas when the antenna itself is not filtering the frequency band. In a phantom, a phantom antenna adapter must be used between the splitter and antenna connection, eg 8551.

Included with the following adapter cables are included for: 8525 Fakra female ISO plug, 8555 Fakra female ISO jack, 8526 Fakra female SMB jack

41111

Profi DAB/ FM Splitter - ISO/DIN Anschlüsse
Universal DAB/ FM Splitter - ISO/ DIN connections



Generiert aus einer UKW/FM Antenne zusätzlich ein DAB/DAB+ Signal. Anschlüsse zum Radio:

FM/UKW: 150 Ohm DIN Stecker

DAB/DAB+: SMB Buchse (weiblich)

Stecker zur Antenne: 50 Ohm ISO Buchse

Connections to the radio
 FM: 150 Ohm DIN connector
 DAB +: SMB Female (f)
 Connector for Antenna: 50 Ohm ISO jack

...www.dietz.biz

41107

Profi DAB/ FM Splitter - ISO Anschlüsse
Universal DAB/ FM Splitter - ISO connections



Generiert aus einer UKW/FM Antenne zusätzlich ein DAB/DAB+ Signal.

Anschlüsse zum Radio:

FM/UKW: 150 Ohm ISO Stecker , DAB/DAB+: SMB Buchse (weiblich)

Stecker zur Antenne: 50 Ohm ISO Buchse

...www.dietz.biz

Connections to the radio FM: 50 Ohm ISO connector (m), DAB +: SMB Female (f)
Connector for Antenna: 50 Ohm ISO jack (f) ...www.dietz.biz

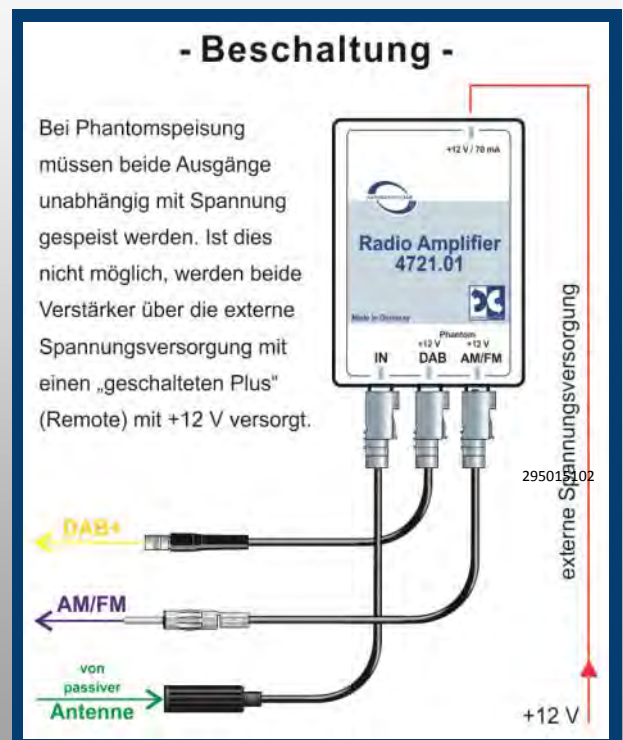

ATBB_4723_01

DAB/ FM Verstärker mit Fakra Ein- und Ausgang Radio-Amplifier



FM / DAB+ Verstärker für den Fahrzeug- bzw. Hausinnenbereich mit folgenden Funktionen und Eigenschaften:

- Verbesserung der Empfangsqualität passiver UKW/FM/DAB/DAB+ Antennen
- Verstärkung: FM/UKW: 13 dB
- Verstärkung: DAB/DAB+: 15 dB
- Externe Stromversorgung: 12 Volt, 70 mA oder
- Phantom-Stromversorgung: 12 Volt, 70 mA

FM/ DAB-amplifier is designed for use inside the car or house and has the following features:

- Improves reception with passive antenna
- Quick and easy mounting

Tip: Die beste Lösung um passive Antennen DAB+ tauglich zu machen, erzielen sie wie folgt: Einbau des hochwertigen Verstärkers ATBB_4723_01 direkt an der Antenne unter Beibehaltung des originalen Antennenkabels. Einbau eines passiven Splitters am Radio. Die Fernspeisung des Verstärkers kann auch über den passiven Splitter erfolgen!

Tip: The best solution to get a passive antenna DAB+ compatible, is this way: Installation of the high quality amplifier ATBB_4723_01 directly to the antenna while maintaining the original antenna cable. Additional installation of a passive splitter to the radio. The remote supply of the amplifier can be made with the passive splitter!

Variante 1

3759.01



- 1 x 3759.01 - Shark-Antenne (**passiv**)
- 1 x 4723.01 - hochwertiger Verstärker
- 1 x 4724.01 - Frequenzweiche FM/DAB+ **passiv**
- Verbindungskabel

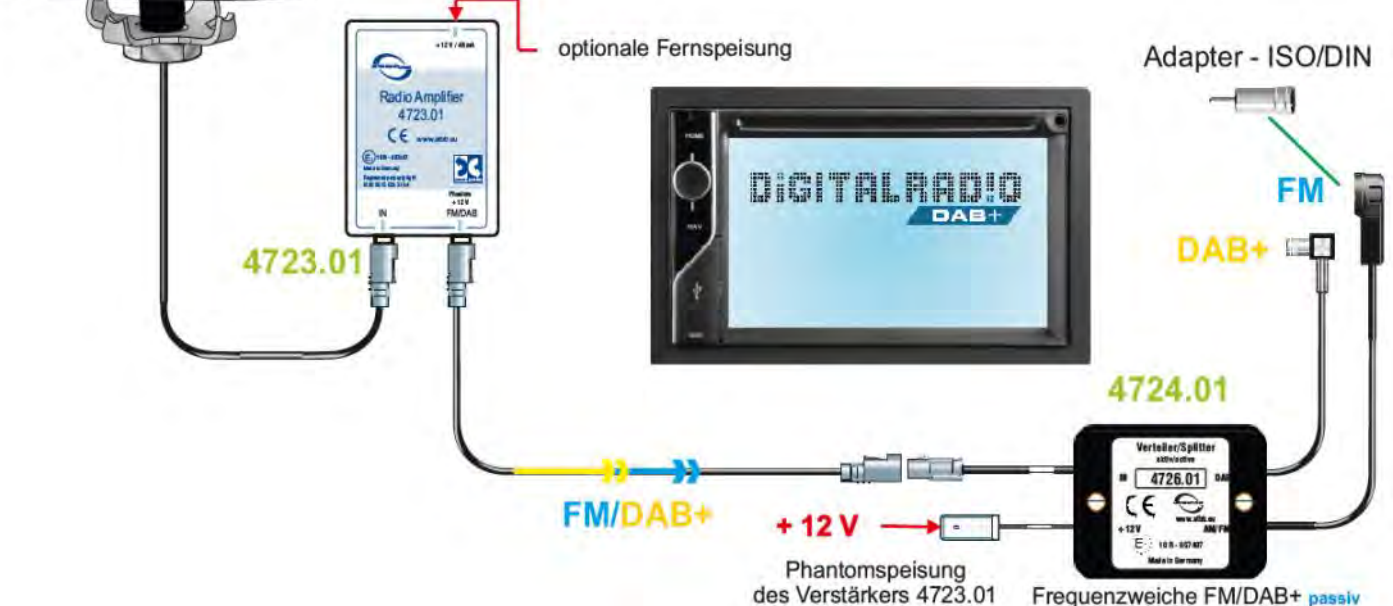

ATBB_4724_01

DAB/ FM Splitter - ISO/SMB Anschlüsse

DAB/ FM Splitter - ISO/ SMB connections



Generiert aus einer passiven oder aktiven UKW/FM Antenne zusätzlich ein DAB/DAB+ Signal
 Anschlüsse zum Radio:
 ISO Stecker
 SMB Buchse
 Anschluss zur Antenne: FAKRA Stecker
 Stromversorgung: 12 Volt, 100 mA, das rote Kabel ist die Stromversorgung für eine phantomgespeiste Antenne und muss nur dann angeschlossen werden.

Radio Splitter is designed for use inside the car or home application and has the following features:

- Splitter for the AM/FM Band and DAB, DAB+ Band
- Phantom power supply for the external radio amplifier
- Quick and easy installation

ATBB_4724_02

DAB/ FM Splitter - DIN/SMB Anschlüsse

DAB/ FM Splitter - DIN/SMB connections



Generiert aus einer aktiven UKW/FM Antenne, z.B. Wohnmobilantenne ATBB_5010_01, zusätzlich ein DAB/DAB+ Signal
 Anschlüsse zum Radio:
 DIN Stecker
 SMB Buchse
 Anschluss zur Antenne: DIN Buchse
 Stromversorgung: 12 Volt, 100 mA, das rote Kabel ist die Stromversorgung für eine phantomgespeiste Antenne und muss nur dann angeschlossen werden.

Radio Splitter is designed for use inside the car or home application and has the following features:

- Splitter for the AM/FM Band and DAB, DAB+ Band
- Phantom power supply for the external radio amplifier
- Quick and easy installation

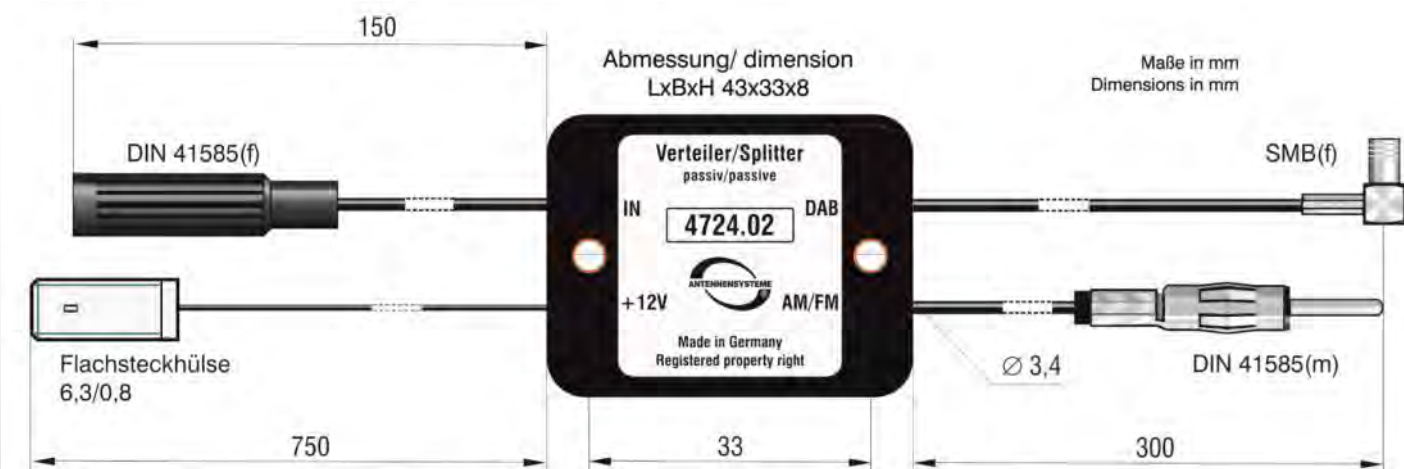

ATBB_4724_05

DAB/ FM Splitter- FAKRA/ DIN / SMB Anschlüsse

DAB/ FM Splitter - FAKRA/DIN/SMB connections



Generiert aus einer aktiven UKW/FM Antenne zusätzlich ein DAB/DAB+ Signal
 Anschlüsse zum Radio:
 DIN Stecker
 SMB Buchse
 Anschluss zur Antenne: FAKRA Stecker
 Stromversorgung: 12 Volt, 100 mA, das rote Kabel ist die Stromversorgung für eine phantomgespeiste Antenne und muss nur dann angeschlossen werden.

Radio Splitter is designed for use inside the car or home application and has the following features:

- Splitter for the AM/FM Band and DAB, DAB+ Band
- Phantom power supply for the external radio amplifier
- Quick and easy installation

ATBB_2118_01

16V Antenne aktiv - FM/DAB+ mit Fakraanschlüssen Combi Flex Roof Mount Antenna

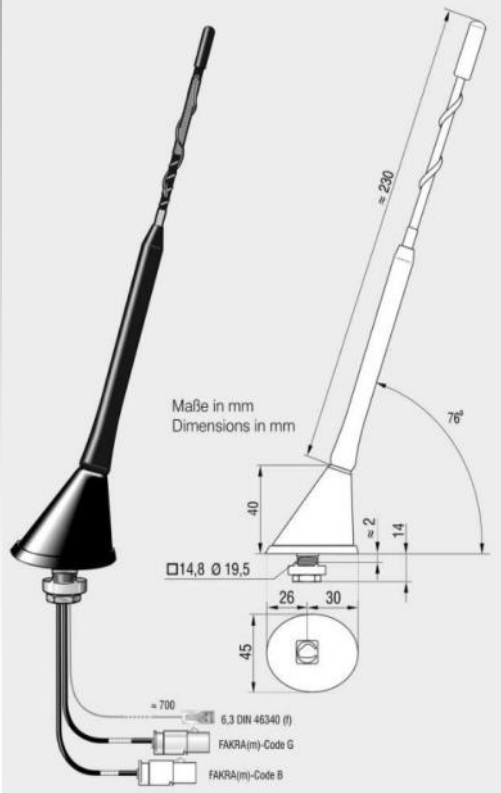

- Dachantenne mit folgenden Eigenschaften:
- 16 V Antenne mit Kurzstab, Länge ca. 23 cm
 - DAB Empfang, aktiv und rauscharm in dem BAND 3;
 - UKW/FM/AM Empfang, aktiv und rauscharm;
 - 12 Volt Stromversorgung wahlweise über Innenleiter der Kabelanschlüsse (Phantomspeisung) oder über DIN Steckhülse (s. ATBBildung);
 - geringe Einbautiefe (ca. 15 mm);
 - Verstärkung: FM: 14dB; Verstärkung: DAB+: 10dB
 - Verstärkung: AM: 6dB;
 - Stromversorgung: 12 Volt, 25mA;
 - Kabel: RG 174, AM/FM 145 mm, Fakra Stecker, weiß;
 - Kabel: RG 174, DAB+ 185 mm, Fakra Stecker, grau

A roof mount antenna with the following functions and features;

- Active and low noise DAB (Digital Audio Broadcast) receiving (band III), L-band passive;
- Active and low noise AM/FM receiving;
- 12V power supply of the amplifiers optionally via inner conductor of the cable connections or DIN receptacle;
- Low wind noise antenna rod;
- Small installation dept (15mm);
- Easy fit- only one hole for 2 functions;
- Amplification FM 14dB, Amplification DAB+: 10dB, Amplification AM: 6db;
- Power Supply: 12Volt, 25mA; - cable: RG 174, AM/FM 145mm, Fakra plug,

...www.dietz.biz

ATBB_2118_04:

Antenne, wie oben, aber
mit zwei 5m Kabel
DIN Stecker (UKW) &
SMB Buchse (DAB+)



Durch den GFK-Dachaufbau muss für die einwandfreie Funktion der Antenne ein entsprechendes Gegengewicht (Groundplane) geschaffen werden. Dies kann durch ein aufgeklebtes Alublech geschehen.
Die Abdichtung des Antennenfußes an der Einbauöffnung erfolgt mit Butylschrnur.

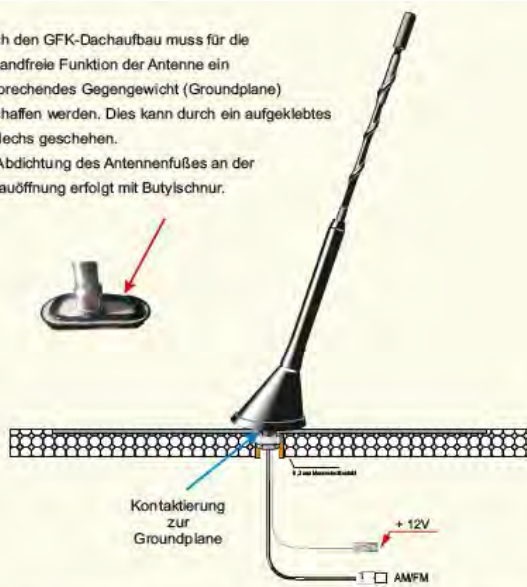

Alu-Platte ca. 400 x 400 auf GFK-Dach aufgeklebt



Bohrung zur Verschraubung der Dachantenne



Einbaubeispiel auf GFK Dach, z.B. Camper
Example for installation on GFK roof

ATBB_2121_01

16V Antenne aktiv - FM/DAB+/GSM mit Fakraanschlüssen 16V Roof Mount Antenna

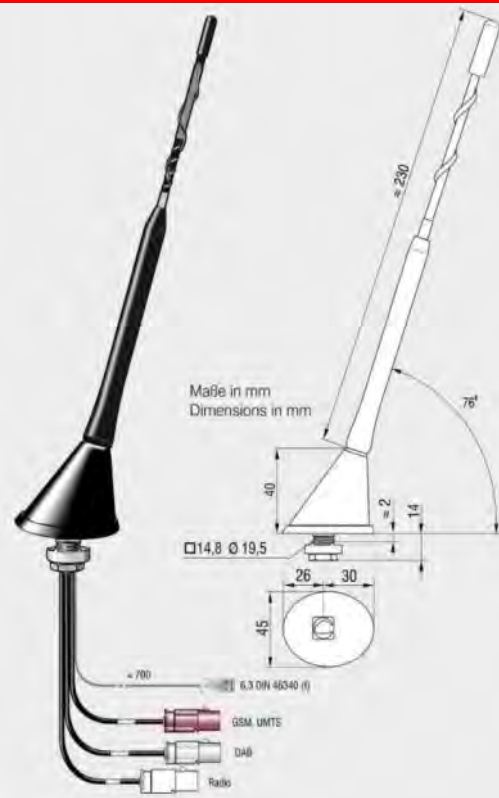

- Dachantenne mit folgenden Eigenschaften:
- DAB Empfang, aktiv und rauscharm in dem BAND 3 und L (passiv);
 - UKW/FM/AM Empfang, aktiv und rauscharm;
 - Mobilfunk im Bereich GSM900/1800, UMTS;
 - 12 Volt Stromversorgung wahlweise über Innenleiter der Kabelanschlüsse (Phantomspeisung) oder über DIN Steckhülse (s. ATBBildung);
 - geräuscharmer Antennenstab; - geringe Einbautiefe (ca. 15 mm);
 - Verstärkung: FM: 14dB; - Verstärkung: AM: 6dB; - Verstärkung: DAB+: 10dB;
 - Stromversorgung: 12 Volt, 25mA;
 - Kabel: RG 174, AM/FM 145 mm, Fakra Stecker, weiß
 - Kabel: RG 174, DAB+ 180 mm, Fakra Stecker, grau
 - Kabel: RG 174, GSM 180 mm, Fakra Stecker, weinrot

...www.dietz.biz

A roof mount antenna with the following functions and features:

- Active and low noise DAB receiving B III, L-Band passive;
- Active and low noise AM/FM receiving;
- Radio network for GSM900/1800, UMTS;
- 12V power supply of the amplifiers optionally via inner conductor of the cable connections or DIN receptacle;
- Low wind noise antenna rod;
- Small installation depth (15mm);
- Easy fit- only one hole for 3 functions;
- Compatible with conventional flex antennas; Used for;
- Analogue and digital broadcast; - Cellular networks; - Amplification FM 14dB

...www.dietz.biz

ATBB_2117_02

16V Antenne aktiv - FM/UKW mit Rakuanschlüssen 16V Roof Mount Antenna active with HC97 / RAKU 2

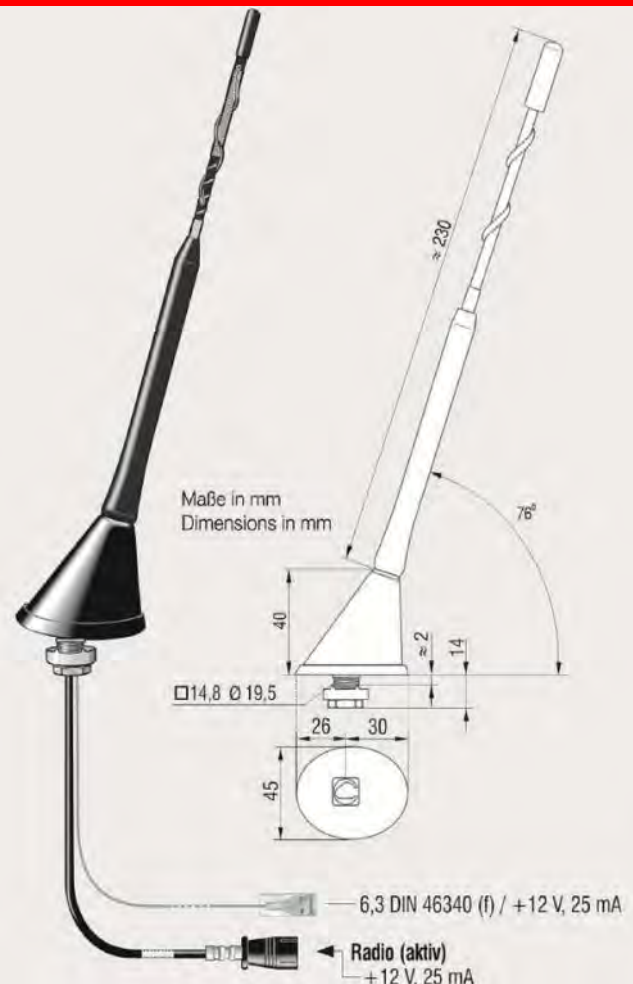

Dachantenne mit folgenden Funktionen und Eigenschaften:

- UKW / FM Empfang, aktiv
- 12 V-Stromversorgung extern oder über Innenleiter/Phantomspeisung des Antennenkabels
- geräuscharmer Antennenstab
- geringe Einbautiefe (15 mm)
- Geringe Montageaufwand

- Kabellänge: 14 cm
- Anschluss an Antenne: Raku 2 Buchse
- Gewinn: 14 dB
- Impedanz: 50 Ohm
- Stromaufnahme: +12 Volt, 25 mA
- Ersatzstrahler: 4626.11

Mit Hilfe der passiven Antennensplitter

ATBB_4724_01 oder
ATBB_4724_02 oder
ATBB_4724_03

ist die Antenne auch für DAB+ Empfang geeignet.

A roof mount antenna with the following functions and features:

- Active AM/FM reception; 12 V power supply through radio
- coaxial cable or separate DIN connector option
- Low noise rod
- Only 15 mm installation depth
- Easy fit

Spare rod: 4626.11

ATBB_3761_01

Kombiflex-Antenne aktiv - FM/DAB+/GPS mit Fakraanschlüssen
Combi Flex Roof Mount Antenna



Dachantenne mit folgenden Eigenschaften:

- DAB Empfang, aktiv und rauscharm in dem BAND 3 und L (passiv);
- UKW/FM/AM Empfang, aktiv und rauscharm;
- aktive GPS Antenne;
- 12 Volt Stromversorgung wahlweise über Innenleiter der Kabelanschlüsse (Phantomspannung) oder über DIN Steckhülse (s. ATBBildung);
- geräuscharmer Antennenstab; - geringe Einbautiefe (ca. 15 mm);
- Verstärkung: FM: 14 dB;
- Verstärkung: AM: 6dB;
- Verstärkung: DAB+: 10 dB;
- Verstärkung: GPS: 28 dB;
- Stromversorgung: 12 Volt, 25mA;
- Kabel: RG 174, AM/FM 110 mm, Fakra Stecker, weiß
- Kabel: RG 174, DAB+ 200 mm, Fakra Stecker, grau
- Kabel: RG 174, GPS 150 mm, Fakra Stecker, blau

...www.dietz.biz

A roof mount antenna with the following functions and features:

- Active and low noise DAB (Digital Audio Broadcast) receiving (B III, L-Band);
- Active and low noise AM/ FM receiving;
- 12V power supply of the amplifiers optionally via inner conductor of the cable connections or DIN receptacle;
- Active GPS antenna (Phantom Power Supply);
- Low wind noise antenna rod;
- Small installation depth (15mm);
- Easy fit - only one hole for 3 functions;

294021000

...www.dietz.biz

3761.01

Variante 7

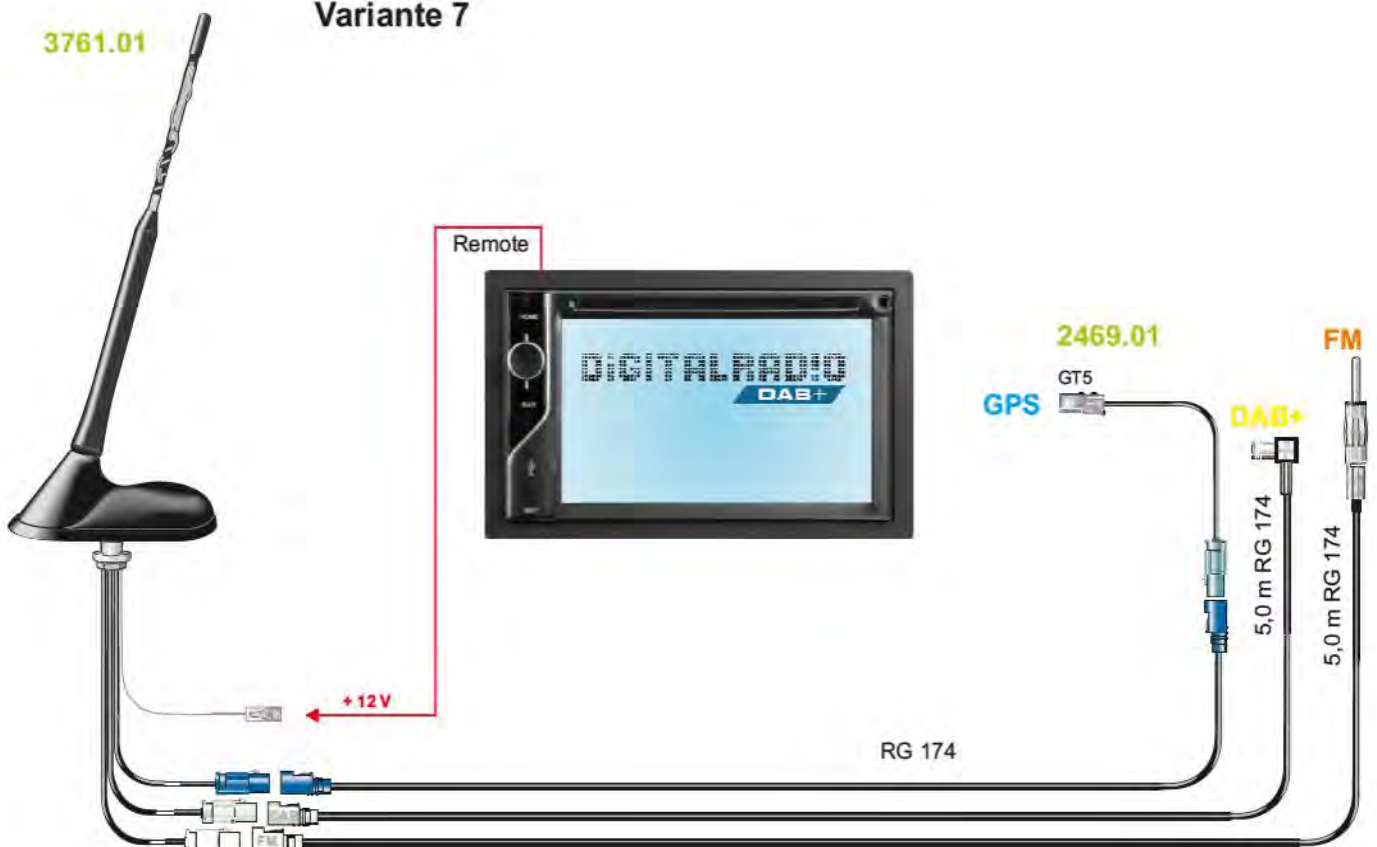

ATBB_3766_01

Kombiflex-Antenne aktiv - FM/DAB+/GPS/GSM mit Fakra Combi Flex Roof Mount Antenna

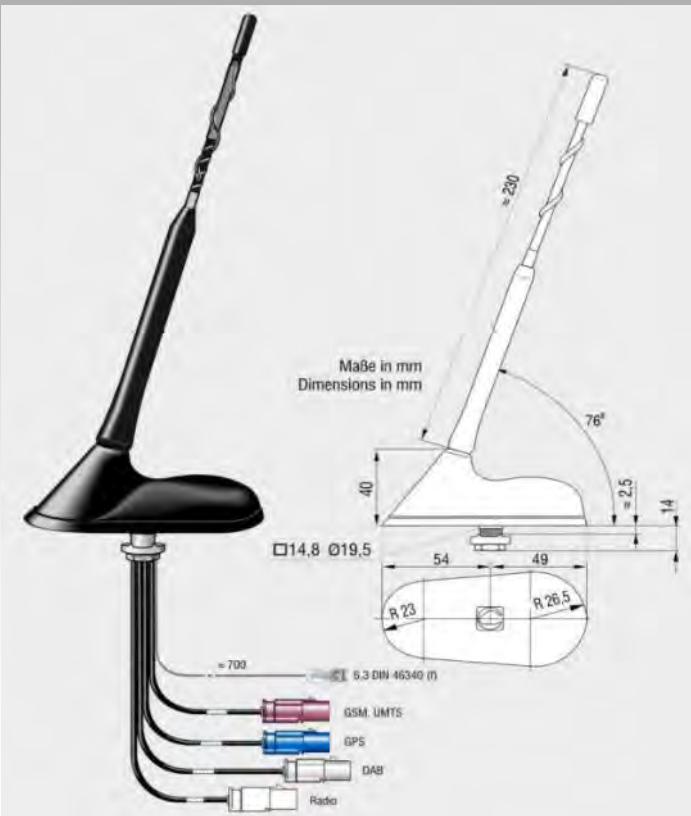

Dachantenne mit folgenden Eigenschaften:

- DAB Empfang, aktiv und rauscharm in dem BAND 3 und L (passiv);
- UKW/FM/AM Empfang, aktiv und rauscharm;
- GPS Aktiv-Antenne; - GSM UMTS Telefonantenne 900/1800 ;
- 12 Volt Stromversorgung wahlweise über Innenleiter der Kabelanschlüsse (Phantomspeisung) oder über DIN Steckhülse (s. ATBBildung); - geräuscharmer Antennenstab;
- geringe Einbautiefe (ca. 15 mm);
- Verstärkung: FM: 14 dB;
- Verstärkung: AM: 6dB;
- Verstärkung: DAB+: 10 dB;
- Verstärkung: GPS: 28 dB;
- Stromversorgung: 12 Volt, 25mA;
- Kabel: RG 174, AM/FM 110 mm, Fakra Stecker, weiß
- Kabel: RG 174, DAB+ 200 mm, Fakra Stecker, grau
- Kabel: RG 174, GPS 150 mm, Fakra Stecker, blau

...www.dietz.biz

A roof mount antenna with the following functions and features:

- Active and low noise DAB receiving B III;
- Active and low noise AM/ FM receiving;
- Radio network for GSM900/1800, UMTS;
- 12V power supply of the amplifiers optionally via inner conductor of the cable connections or DIN receptacle;
- Active GPS antenna (Phantom Power Supply);
- Low wind noise antenna rod;
- Small installation depth (15mm);
- Easy fit - only one hole for 4 functions;

...www.dietz.biz

Einbautipp:

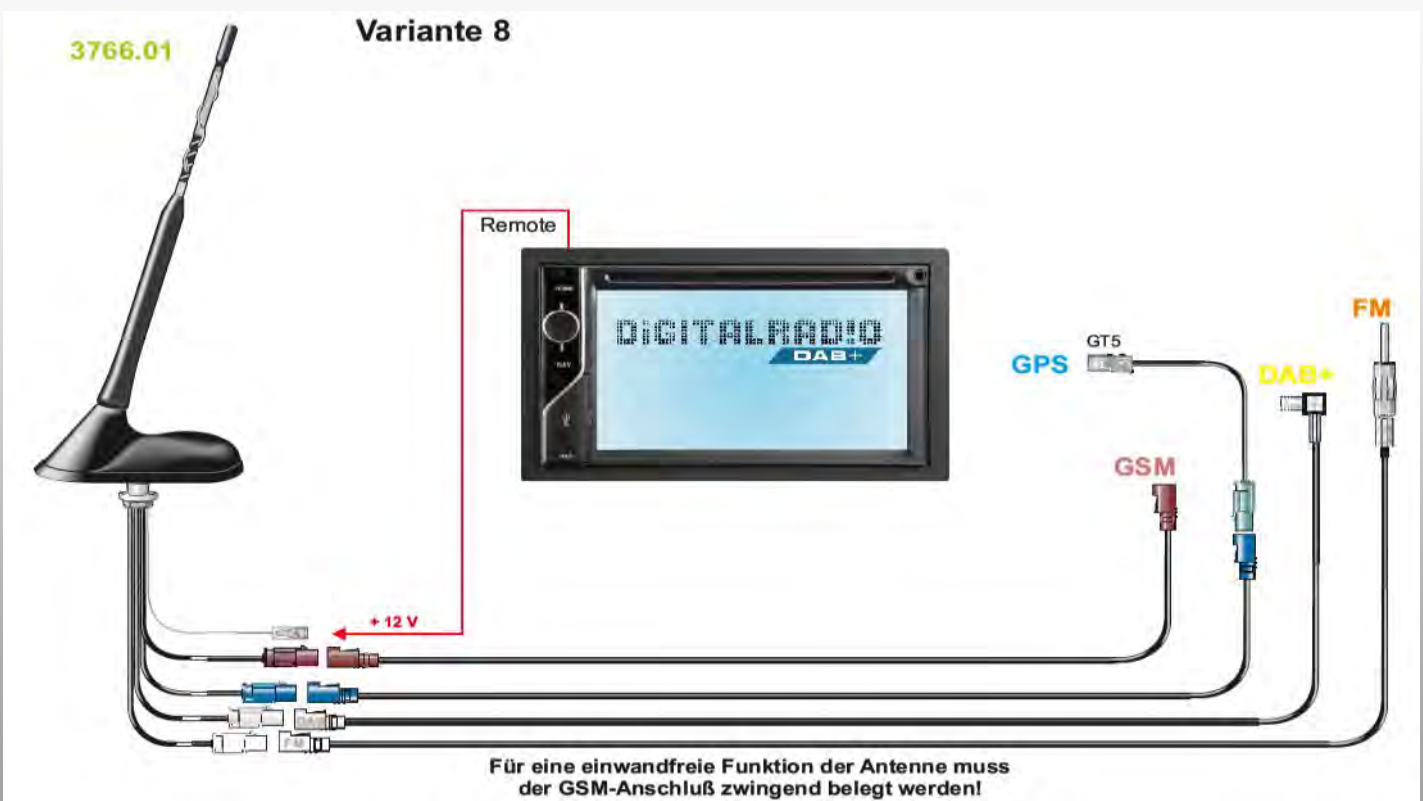

ATBB_3775_01

Hai Antenne aktiv - FM/DAB+ mit Fakraanschlüssen Shark Antenna, active



Dachantenne mit folgenden Eigenschaften: - DAB Empfang, aktiv und rauscharm in dem BAND 3; - UKW/FM/AM Empfang, aktiv und rauscharm; - 12 Volt Stromversorgung wahlweise über Innenleiter der Kabelanschlüsse (Phantomspannung) oder über DIN Steckhülse (s. ATBBildung); - Montage bei neuen Lochbildern von Mercedes, VW, Audi möglich. Dichtungsadapter optional lieferbar. ; Mercedes ATBB_4624_01 oder für VW/Audi ATBB_4625_01. - geringe Einbautiefe (ca. 16,5 mm); - Verstärkung: FM: 20dB; - Verstärkung: DAB+: 20dB; - Verstärkung: AM: 6dB; ...www.dietz.biz

A roof mount antenna with followings and specifications; - Active and low noise DAB receiving Band III; - Active and low noise AM/FM receiving; - 12V power supply optionally via inner conductor of the cable connections (phantom) or DIN receptacle; - Can be mounted on new MB+VW/ Audi (Seal adapter available); - Small installation depth (16,5mm); - Amplification FM 20dB; - Amplification DAB+: 20dB; - Amplification AM: 6db; - Power Supply: 12Volt, 25mA; - cable: RG 174, AM/FM 145mm, Fakra plug, white; - cable: RG 174, DAB+ 185mm, ...www.dietz.biz

ATBB_3775_02

Hai Antenne aktiv - FM/DAB+ Set mit 5m Kabel DIN/SMB Shark antenna active-FM/DAB+ Set with 5m cable DIN/SMB

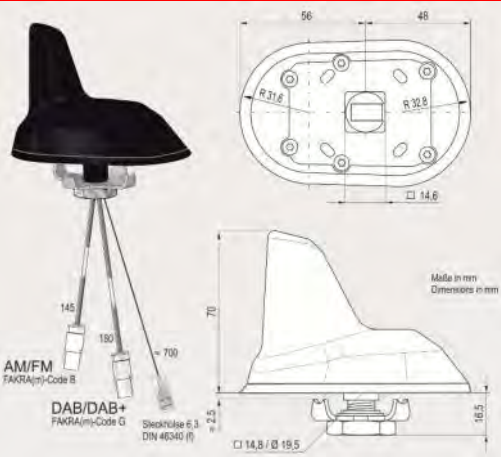

Dachantenne mit folgenden Eigenschaften: - DAB Empfang, aktiv und rauscharm in dem BAND 3; - UKW/FM/AM Empfang, aktiv und rauscharm; - 12 Volt Stromversorgung wahlweise über Innenleiter der Kabelanschlüsse (Phantomspannung) oder über DIN Steckhülse (s. ATBBildung); - Montage bei neuen Lochbildern von Mercedes, VW, Audi möglich. Dichtungsadapter optional lieferbar. ; Mercedes ATBB_4624_01 oder für VW/Audi ATBB_4625_01. - geringe Einbautiefe (ca. 16,5 mm); - Verstärkung: FM: 20dB; - Verstärkung: DAB+: 20dB; - Verstärkung: AM: 6dB; ...

A roof mount antenna with followings and specifications; - Active and low noise DAB receiving Band III; - Active and low noise AM/FM receiving; - 12V power supply optionally via inner conductor of the cable connections (phantom) or DIN receptacle; - Can be mounted on new MB+VW/ Audi (Seal adapter available); - Small installation depth (16,5mm); - Amplification FM 20dB; - Amplification DAB+: 20dB; - Amplification AM: 6db; - Power Supply: 12Volt, 25mA; - cable: RG 174, AM/FM 145mm, Fakra plug, white; - cable: RG 174, DAB+ 185mm, Fakra plug, grey; ...www.dietz.biz



ATBB_3785_01

Hai Antenne aktiv - FM/DAB/GPS+ mit Fakraanschlüssen Shark antenna, active

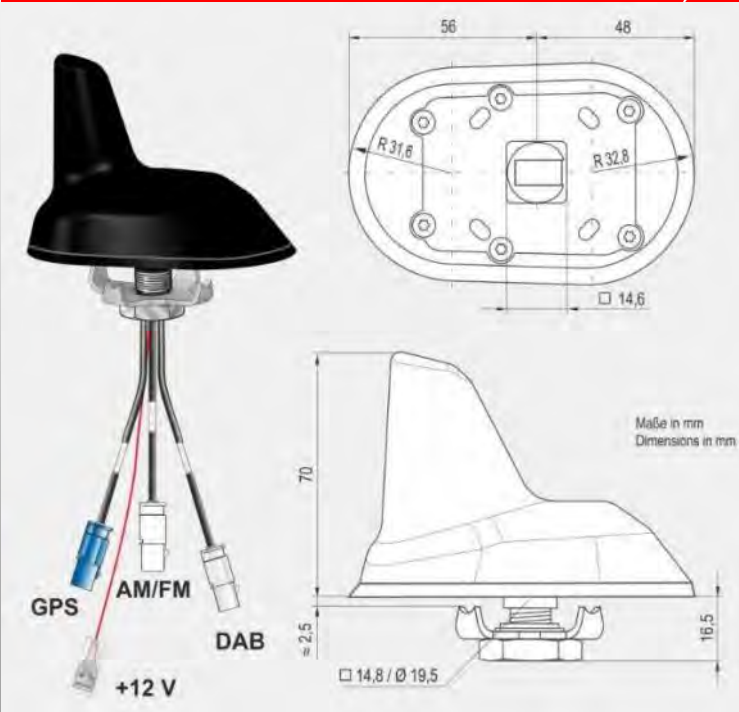

Dachantenne mit folgenden Eigenschaften: - DAB Empfang, aktiv und rauscharm in dem BAND 3; - UKW/FM/AM Empfang, aktiv und rauscharm; - 12 Volt Stromversorgung wahlweise über Innenleiter der Kabelanschlüsse (Phantomspannung) oder über DIN Steckhülse (s. ATBBildung); - aktive GPS Antenne (nur bei Phantomstromversorgung) - Montage bei neuen Lochbildern von Mercedes, VW, Audi möglich. Dichtungsadapter optional lieferbar. ; Mercedes ATBB_4624_01 oder für VW/Audi ATBB_4625_01. - geringe Einbautiefe (ca. 16,5 mm); ...www.dietz.biz

A roof mount antenna with the following functions and specifications; - Active and low noise DAB receiving Band III; - Active and low noise AM/FM receiving; - 12V power supply optionally via inner conductor of the cable connections (phantom) or DIN receptacle; - Active GPS antenna (Phantom power supply); - Can be mounted on new MB+VW/ Audi (Seal adapter available); - Small installation depth (16,5mm); - Amplification FM 20dB; - Amplification DAB+: 20dB; - Amplification AM: 6db; - Amplification on GPS: 28db; - Power Supply: 12Volt, 65mA; - cable: RG 174, ...www.dietz.biz

ATBB_4486_01

DAB+ Glasklebeantenne aktiv - Glass Mount Indoor Antenna

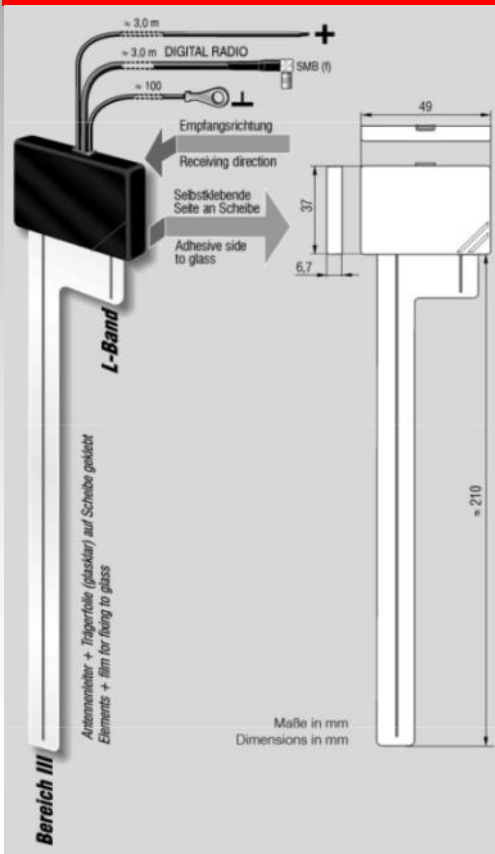

Glasklebeantenne mit folgenden Eigenschaften:

- Innenmontage;
- Betriebsspannung: 12 Volt, 23 mA;
- Verstärkung: DAB+: 9dB;
- Verstärkung: L-Band: 11dB; Kabel an Antenne:
- Kabel: RG 174, 3 Meter mit SMB Buchse; Spannungskabel 3 Meter; Masse kabel;

Hinweis: Die Antenne muss für optimalen Empfang senkrecht mit einem Mindestabstand von 5 mm zu Metall aufgeklebt werden.

An internal glass mount antenna for adhesive mounting on the middle of the car windscreen (1) or on side panes (2) with the following functions;

- Quick installation;
- Favourable reception properties;
- Theft-proof and secure from destruction;
- No wind noise;
- Long product life;
- Suitable for use with the digital car radio aftersales market;

Advices;

- The antenna should be mounted in a location that allows at least 5mm between antenna and vehicle body;
- For best performance avoid locating the antenna in areas which have heating wires or tinted areas of glass

- Amplifier DAB+: 9dB
- Amplifier L-Band: 11dB
- Cable: RG 174, 3 meter with SMB socket
- Power supply 3 meter

ATBB_4570_01

DAB+ Glasklebeantenne aktiv - mit Splitter auch für FM/UKW Glass Mount Indoor Antenna

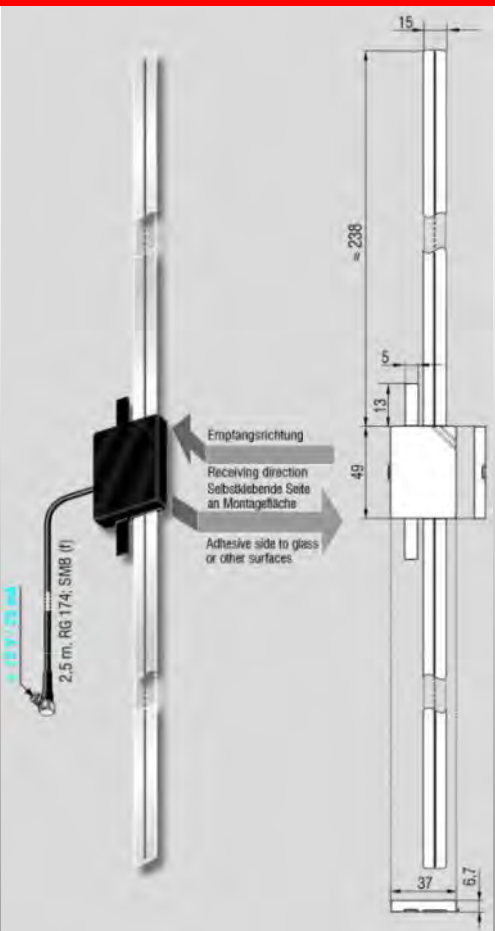

Glasklebeantenne mit folgenden Eigenschaften:

- Innenmontage;
- Betriebsspannung: 12 Volt, 15 mA;
- Verstärkung: DAB+: 9dB; - Verstärkung: L-Band: 0dB (passiv);
- Phantomspeisung 12 Volt
- Breite: 52,5 cm Kabel an Antenne:
- Kabel: RG 174, 2,5 Meter mit SMB Buchse;

Hinweis:

Die Antenne muss für optimalen Empfang senkrecht mit einem Mindestabstand von 5 mm zu Metall aufgeklebt werden. Mit dem optionalen Splitter ATBB_4724_02 auch für FM/UKW geeignet. Sie benötigen dazu noch den Adapter 8509 (Fakra Stecker, passt auch auf SMB Buchse, und DIN Stecker).

An active glass mount internal antenna for adhesive mounting on the right or left side of windscreen (1) or on side panes (2) with the following features;

- Favourable reception properties;
- Theft proof and secure from destruction;
- No wind noise;
- Long product life;
- Suitable to use with retrofit digital receivers;

Advices;

- The antenna should be mounted in a location that allows at least 5mm between antenna and vehicle body;
- For best performance avoid locating the antenna in areas which have heating wires or tinted areas of glass;
- Amplifier DAB+: 9dB
- Amplifier L-Band: 0dB (passive)
- Power supply: 12Volt, 15 mA
- Cable: RG 174, 2,5 meter with SMB socket

For FM/UKW you need an optional splitter ATBB_4724_02 and an adaptor.

ATBB_4570_02 mit FAKRA Buchse /with FAKRA jack

41101

Universal DAB/DAB+ Glasklebeantenne mit SMB Buchse
Universal DAB / DAB+ glass mount antenna with SMB



DAB+ Antenne mit eingebautem Verstärker.
 Stabile harte Kunststoffausführung, fast nicht biegsam.
 DAB/DAB+ Band

Anschlüsse:
 DAB:SMB Buchse
 Kabellänge: 3 Meter
 Loses Kabel: Spannungsversorgung 12 Volt

*DAB+ Antenna amplified
 Strong plastic housing
 DAB/DAB+ Band
 Connection:
 DAB+: SMB female
 Length: 3 Meter
 Single Wire: Power connection 12 Volt*

41100

Universal DAB/DAB+ Glasklebeantenne T-Modell
Universal DAB / DAB+ / FM glass mount antenna



Aktive DAB Antenne in T-Konstruktion für die Montage an einer Glasscheibe.
 Kabellänge 3,5 m. ; Anschlussstecker: SMB weiblich. Horizontale oder vertikale Montage möglich. Kabel: rot: 12 Volt Spannungsversorgung; schwarz: Masse; Anschlussstecker am Antennenkabel: SMB Buchse (weiblich); Technische Daten: Impedanz: 50 Ohm; Frequenzbereich: VHF/UHF; Verstärkung: 16 dB; Kabel: RG 174; Stromverbrauch: 8 mA;
 Temperaturbereich: -10 - +80 Grad.

Active Window DAB Antenna in T-Construction. Cable length 3,5 m ; Connector: SMB female; Horizontal or vertical mounting. Cable; red: 12 Volt Power; black: Ground; Connection: SMB jack female; Technical Datas; Impedance: 50 Ohm; Frequency: VHF/UHF; Gain: 16 dB; Cable: RG 174; Current consumption: 8 mA; Operating Temperature: -10 - +80 Grad;

41102

Elektronische DAB+ Glasklebe- Fensterantenne mit Phantompower
DAB+ Window antenna with electronic and Phantompower



Scheibenantenne mit Verstärker zur Innenmontage. ; Anschluss am Antennenkabel: Fakra Buchse. Passend für fast alle DAB+ Empfänger. Kabellänge: 2,45 m. Technische Daten: Frequenz: III Band 174-240 Mhz, L band 1452-1492 Mhz; Gain: III Band 24 dB ; L Band 14 dB;
 Spannungsversorgung über Phantom: 12 Volt

Glass mount DAB+ Antenna with amplifier included Connector FAKRA jack. Suitable for most DAB+ tuners. Cable length: 2,45 m. Technical Datas; Frequency: III Band 174-240 Mhz; L band 1452-1492 Mhz; Gain dB: III band 24 dB ; L band 14 dB;

Phantompower: 12 Volt

ATBB_4573_01

Universal DAB / DAB+ Aktivantenne mit SMB Buchse
Universal DAB / DAB+ antenna with SMB jack



Glasklebeantenne mit Koppler. Antennenstab wird außen verklebt, der Empfänger an der Innenscheibe. Frequenzbereich: B III; Frequenz: 174-237 Mhz; Dämpfung: 14 dB; Verstärkung: 2 dBi; Impedanz: 50 Ohm; Anschluss: SMB Buchse, 90° Winkel; Type: RG174; Kabellänge: 4,5 m; Am Kabelende ist eine SMB Buchse; Antenne ist aktiv und benötigt 12 Volt Phantomspannung; Stromverbrauch 20 mA; Gewinn: BIII-Band 17 dB; Gewinn: L-Band 2 dB;

Universal DAB / DAB + antenna. Frequency Range: BIII; Frequency: 174-237 Mhz; Attenuation: 14 dB; Gain: 2 dBi; Impedance: 50 Ohm; Connector: SMB; Type: RG174; ; Cable length: 4,5 m Antenna plug: SMB angled; Phantompower needed

Tipp:
Gute Außenantenne für Scheibenmontage!

41104

Universal DAB/DAB+ Glasklebeantenne mit SMB Buchse
Universal DAB / DAB+ glass mount antenna with SMB



Topseller

Glasklebeantenne für DAB-Empfang mit 3 m Anschlusskabel und SMB-Buchse. Arbeitsspannung 12 Volt. Schwarzes Kabel ist für 12 Volt Anschluss. Die schwarze Folie bitte auf Metall kleben, den durchsichtigen Folienteil auf die Scheibe!

Antennentyp:

DAB+ Antenne; Empfangsfrequenz: 170 MHz-240 MHz & 1452MHz-1492 MHz

Betriebsspannung: DC 10.5~16V

Eingangsverstärkung: Band III 15dB+/-3dB & L-Band 12dB+/-3dB

Ausgangswiderstand: 50Ohm ; Geräuschpegel: 2.0dB MAX

Kabellänge: 3000+/-30mm

...www.dietz.biz

Window aerial for DAB reception with 3m connection cable and SMB connector.

Working voltage 12 Volts. Black cable connection for 12 Volts.

Stick the black foil on metal and the transparent part on the washer.

Aerial Type: Car DAB & DAB+ Antenne/Aerial; Receiving Frequency: 170 MHz-240 MHz & 1452MHz-1492 MHz,

Working Voltage; DC 10.5-16V, Input Gain: Band III 15dB+/-3dB & L-Band 12dB+/-3dB,

Output Impedance: 50 Ohm ; Noise Level: 2.0dB MAX,

Cable Length: 3000+/-30mm; Connector; SMB female;

...www.dietz.biz

D_DAB1ANT (von Dension)

Universal DAB/DAB+ Glasklebeantenne mit SMB Buchse
Universal DAB / DAB+ glass mount antenna with SMB



DAB Scheibenantenne mit SMB Buchse und 2 poligem Stecker für Densionprodukte DAB+A, DAB+M und DAB+U.

Einfach zu installieren, leicht zu entfernen, geringe Auffälligkeit durch transparente Folie, verstärkte Antenne mit 12V Eingang, SMB Anschlussbuchse, 3m Kabellänge.

Kompatibel mit Dension DAB+U, DAB+P, DAB+R und DAB+G.

12V Stecker für Dension DAB Produkte, Windschutzscheiben Montage, selbstklebend.

Gerätekompatibilität:

Alle DAB Empfänger mit einem SMB Stecker—einschließlich der Dension DAB Produktpalette. Achtung: Antenne benötigt externe Stromversorgung!

Window DAB+ Antenne from Dension for DAB+U, DAB+A and DAB+m with 2 pol plug for power supply. 3m connection cable and SMB connector. Working voltage 12 Volts. Aerial Type; Car DAB+ Antenne/Aerial ; Receiving Frequency; 170 MHz~240 MHz & 1452MHz~1492 MHz; Working Voltage; DC 10.5~16V ; Input Gain; Band III 15dB+/-3dB & L-Band 12dB+/-3dB; Output Impedance; 50 Ohm ; Noise Level; 2.0dB MAX ; Cable Length; 3000+/-30mm; Isolation resistance; DC500V>100MOhm; Connector; SMB female ; ...www.dietz.biz

15027

16 V Dachantenne DAB/DAB+ und FM (UKW) mit Elektronik
16V roof antenna DAB/DAB+ and UKW with DIN plug and SMB socket



16 V Aktiv-Antenne, 56 Grad Neigung
 UKW/FM - und DAB/DAB+ Band

Anschlüsse:
 FM/UKW: DIN Stecker
 DAB: SMB Buchse
 Rotes Kabel: 12 Volt Versorgung

*16V active antenna, 56° tilt
 UKW/ FM-and DAB/DAB+ Band*

*Connection:
 FM/UKW with DIN plug
 DAB with SMB socket
 Red cable: 12 volt power supply*

**Tipp:
 Europäisches
 Qualitätsprodukt!**

41103

Universal DAB/DAB+ / FM (UKW) 16V-Antenne mit SMA Anschluss
Active 16V roof antenna DAB/DAB+ and UKW with Fakra socket and SMA connection



16 V Aktiv-Antenne, 56 Grad Neigung
 UKW/FM - und DAB/DAB+ Band

Anschlüsse:
 FM/UKW: Fakra Buchse
 DAB: SMA Stecker
 Rotes Kabel: Spannungsversorgung 12 Volt

*16V active antenna, 56° tilt
 UKW/ FM-and DAB/DAB+ Band*

*Connection:
 FM/UKW with fakra socket
 DAB with SMA plug
 Red cable: 12 volt power supply*

41131

DAB/ FM Splitter - DIN Stecker - DIN Buchse - SMB Buchse
Universal DAB / FM Splitter - DIN jack - DIN plug—SMB jack



Generiert aus einer UKW/FM Antenne zusätzlich ein DAB/DAB+ Signal.

Anschlüsse zum Radio:
 FM/UKW: 150 Ohm DIN Stecker
 DAB/DAB+: SMB Female (weiblich)
 Stecker zur Antenne: 150 Ohm Buchse
 Funktioniert auch mit Aktiv FM/UKW Antennen, wenn die Antenne selbst nicht das Frequenzband filtert.

*Generated from a UKW/ FM antenna in addition a DAB / DAB + signal
 Connections to the radio
 FM / VHF: 50 Ohm DIN connector
 DAB / DAB +: SMB Female (female)
 Connector for Antenna: 150 Ohm jack
 Also works with Active FM / UKW antennas when the antenna itself is not filtering the frequency band.*

DAB+ Magnetfußantenne / Magnet Antenna



ATBB_4403_80

Universal DAB/DAB+ Magnethaftantenne
Universal DAB / DAB+ / Magnet antenna

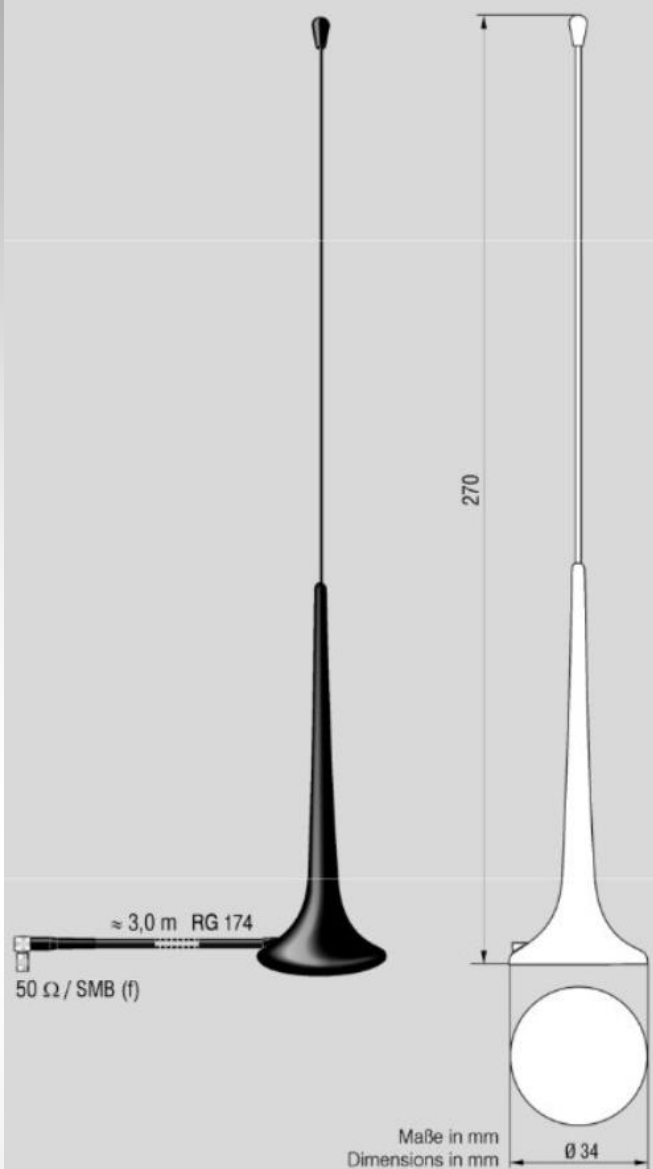

Magnetfußantenne für Stahldächer mit folgenden Eigenschaften:

- Strahlersystem schmutz- und korrosionsgeschützt
- optimale Empfangseigenschaften auf dem Fahrzeugdach

Anschluss:

3 Meter RG 174 Kabel mit SMB Buchse (Winkelausführung)

Technische Daten:

Strahlerlänge: 27 cm
Durchmesser des Fußes: 34 mm
Frequenzbereich: 174-240 MHz, 1452-1492 MHz
Widerstand: 50 Ohm
Gewinn 2dBi
Rückflussdämpfung: 14dB

A magnetic mount antenna for steel car bodies with the following features:

- Optimal transmitting and receiving from a car roof location
- Placing of radiator system in plastic housing protects it from dirt and corrosion

Anpassung Return Loss



Tipp: Sehr gute Antenne für Sonderanwendungen bei metallischen Unterkonstruktionen, z.B. Vorführanlagen, Metallfassaden, Messeständen, etc.

Ideal um schnell herauszufinden, ob ein DAB Empfänger defekt ist oder eine verbaute Antenne kein DAB Signal liefert. Diese passive Antenne ist für einen Test schnell auf einem Autodach aufgesetzt und liefert schnell alle Sender!

| Frequenzbereich | Frequency Range | B III | L-Band |
|--------------------|-----------------|-------------------------------|---------------|
| Frequenz | Frequency | 174-240 MHz | 1452-1492 MHz |
| Impedanz | Impedance | 50 Ω | |
| Gewinn | Gain | 2 dBi | |
| Rückfluss-dämpfung | Return Loss | 14 dB | |
| Anpassung | VSWR | ≤ 1,5 : 1 (Bandmitte Midband) | |

ATBB potentialfreie Dipolantenne



Bei vielen Wohnmobilen und Sonderfahrzeugen ist die Installation einer Standardantenne nicht möglich, da keine ausreichende Metalldachfläche als Gegenpol vorhanden ist. Dafür wurde die potentialfreie Dipolantenne entwickelt. Sie ist mit einem Verstärker ausgerüstet und zunächst für den UKW Empfang optimiert. Mit der passiven Weiche ATBB_4724_02 stellt sie auch ein DAB+ Signal zur Verfügung.

Das kleine Gehäuse der Antenne kann unauffällig montiert werden. Wir empfehlen den höchsten möglichen Einbaupunkt über der Erde. Die zwei Dipole sollten idealerweise im 90 Grad Winkel zueinander montiert werden. Für eine eventuell notwendige Verlängerung empfehlen wir die RG58 Kabel ATBB_3003_01 oder ATBB_3003_02.

ATBB_5010_01

FM Wohnmobilantenne aktiv - FM/DAB+ mit optionalem Splitter
Broadcast antenna

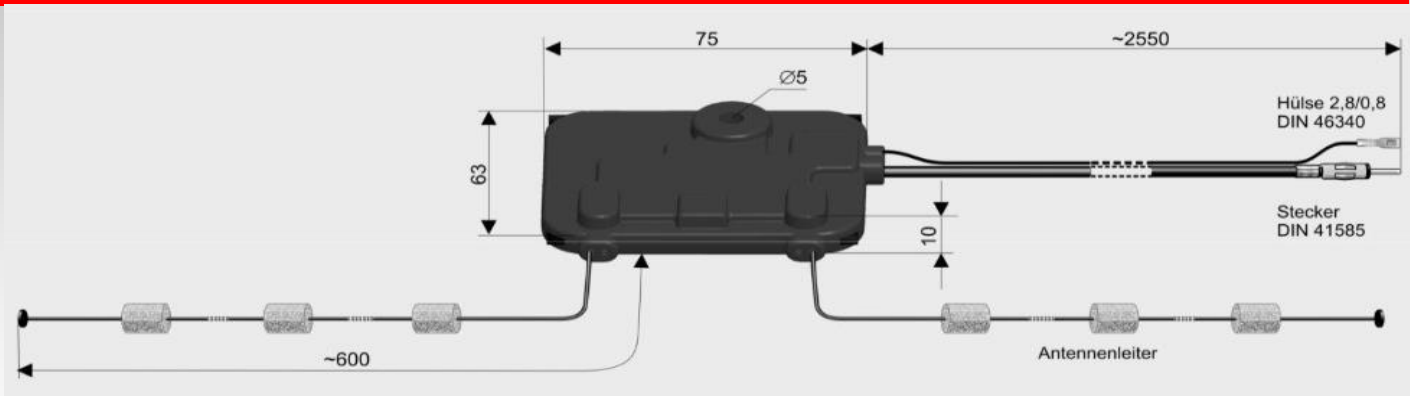

FM Dipolantenne, potentialfrei, ideal für die Montage in Kunststoff-Baugruppen, wie Spoiler oder in Wohnmobilen. Die Antenne wird aktiv betrieben und benötigt eine 12 Volt Fremdspeisung (nicht über Splitter etc.)

Eigenschaften:

Gehäusemaße: 63*75*10 mm; Länge der Antennenleiter: je 60 cm; Anschlusskabel: 2,5 m RG58 mit DIN Stecker;
Verstärkung: 10 dB; Impedanz: 50 Ohm; Externe Stromversorgung: 12 Volt, 70 mA; direkt einsetzbar als UKW/FM Antenne

Nur verwendbar mit dem passiven Splitter ATBB_4724_02 für UKW/FM und DAB+ Empfang. Anschlüsse an diesem optionalen Adapter: Eingang: DIN Buchse, Ausgang zum Radio: Din Stecker für UKW/FM und SMB Buchse für DAB+

Antenne für die Montage in eigenstabilen Kunststoff-Baugruppen. (Wohnmobile; Spoiler)

1 x 5010.01 - Antenne (aktiv)
1 x 4724.02 - Splitter FM/DAB+ (passiv)

nur Fremdspeisung
← +12 V

2,55 m RG 58
FM/DAB+

4724.02
Verteiler/Splitter
passiv/passive
4724.02
+12V
AM/FM
Made in the many
Highland/pe sporty right

Frequenzweiche FM/DAB, passiv

auch als 5010.02 mit 2,55 m RG 58, FAKRA (f)-Z
und 5010.03 1,4 m RG 58, DIN 41585 (m)

ATBB_4724_02

DAB/ FM Splitter - Frequenzweiche ohne Verstärker DIN/SMB Radio Splitter



Generiert aus einer aktiven UKW/FM Antenne, z.B. Wohnmobilantenne ATBB_5010_01, zusätzlich ein DAB/DAB+ Signal; Anschlüsse zum Radio: DIN Stecker; SMB Buchse; Anschluss zur Antenne: DIN Buchse; Stromversorgung: 12 Volt, 100 mA; Funktioniert auch mit Aktiv FM/UKW Antennen, wenn die Antenne selbst nicht das Frequenzband filtert. Bei einer Phantomantenne muss zwischen Splitter und Antennenanschluss ein Phantomadapter eingesetzt werden, z.B. 8551, da eine eventuelle Phantomspannung des Radios nicht durchgeleitet wird. ...www.dietz.biz

Radio Splitter is designed for use inside the car or home application and has the following features; - Splitter for the AM/FM Band and DAB, DAB+ Band; - Phantom power supply for the external radio amplifier; - Quick and easy installation;

ATBB_3003_01

Antennenverlängerung Din Stecker - Din Buchse, 2 Meter Antenna extension DIN plug -DIN jack, 2m



Spezielle Verlängerung für die verlustfreie Übertragung der Antennensignale der Dipolantenne/Wohnmobilantenne ATBB_5010_01. Für die Spannungsversorgung der Antenne ist eine Spannungslitze parallel angebracht. Kann aber auch für jede andere Antenne mit DIN Steckern verwendet werden.

Auch als ATBB_3003_02 in 3 Meter Länger erhältlich!

Specific antenna cable extension for ATBB_5010_01 with Din male and DIN female plugs and power wire for voltage supply.

Available in:

ATBB_3003_01: 2 meter

ATBB_3003_02: 3 meter

Tipp:

Bei neueren FIAT Ducato Wohnmobilen mit Radioausstattung befindet sich im rechten Außenspiegel eine Folienantenne für UKW.

Diese Antenne wird nur schwach verstärkt, sodass deren UKW Signal mit dem aktiven Splitttern, z.B. 41106 oder ATBB_4726_02 auch für DAB-Empfang genutzt werden kann. Im Radioschacht liegt von dieser Antenne ein ISO Stecker.



Wohnmobilantenne mit FM/GPS/DAB+/DVB-T2



ATBB_3793_01

**Wohnmobilantenne aktiv
UKW/GPS und/oder DAB+/DVB-T2**

Dachantenne, ideal für Wohnmobile, mit folgenden Eigenschaften:

Besonderheit: Der 3. Anschluss kann entweder für DAB+ oder DVB-T2 verwendet werden. Mit Hilfe des Splitters 4738.01 (ATBB-4738_01) kann die Antenne einen 4. Anschluss erhalten und für DAB+ und DVB-T2 gleichzeitig verwendet werden. Optional ist noch die Gewindeverlängerung 50 mm 4691.03 und Mutter M18 - 4065.01 erhältlich, sodass die Antenne ideal für Wohnmobildächer mit einer Dicke bis zu 45mm verwendet werden kann.

- DAB Empfang, aktiv, UKW/FM/AM Empfang, aktiv
- aktive GPS Antenne
- 12 Volt Stromversorgung wahlweise über Innenleiter der Kabelanschlüsse (Phantomspannung) oder über DIN Steckhülse (s. ATBBildung)
- geräuscharmer Antennenstab
- geringe Einbautiefe (ca. 15 mm)
- Verstärkung: FM: 15 dB - (87,5-108 MHz)
- Verstärkung: AM: 5dB - (0,15-16 MHz)
- Verstärkung: DAB+: 15 dB - (174-230 MHz)
- Verstärkung: DVB-T2+: 12/10 dB (474-602/610-786 MHz)
- Verstärkung: GPS: 28 dB -(1575,42 MHz)
- Stromversorgung: AM/FM 9-16 Volt, 35mA bei 12 Volt
- Stromversorgung: DAB+ 5-12 Volt, 25mA
- Stromversorgung: GPS+ 3-5,5 Volt, 15-40mA
- Kabel: RG 174, AM/FM 185 mm, Fakra Stecker, weiß
- Kabel: RG 174, DAB+ 250 mm, Fakra Stecker, grau

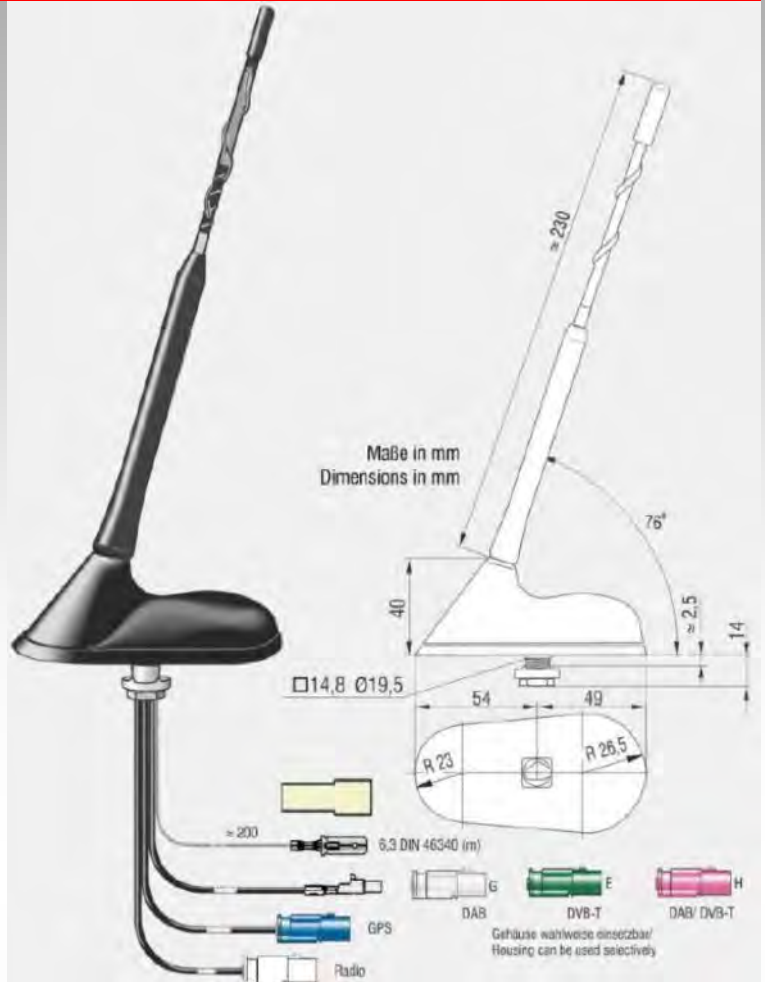

Variante 6

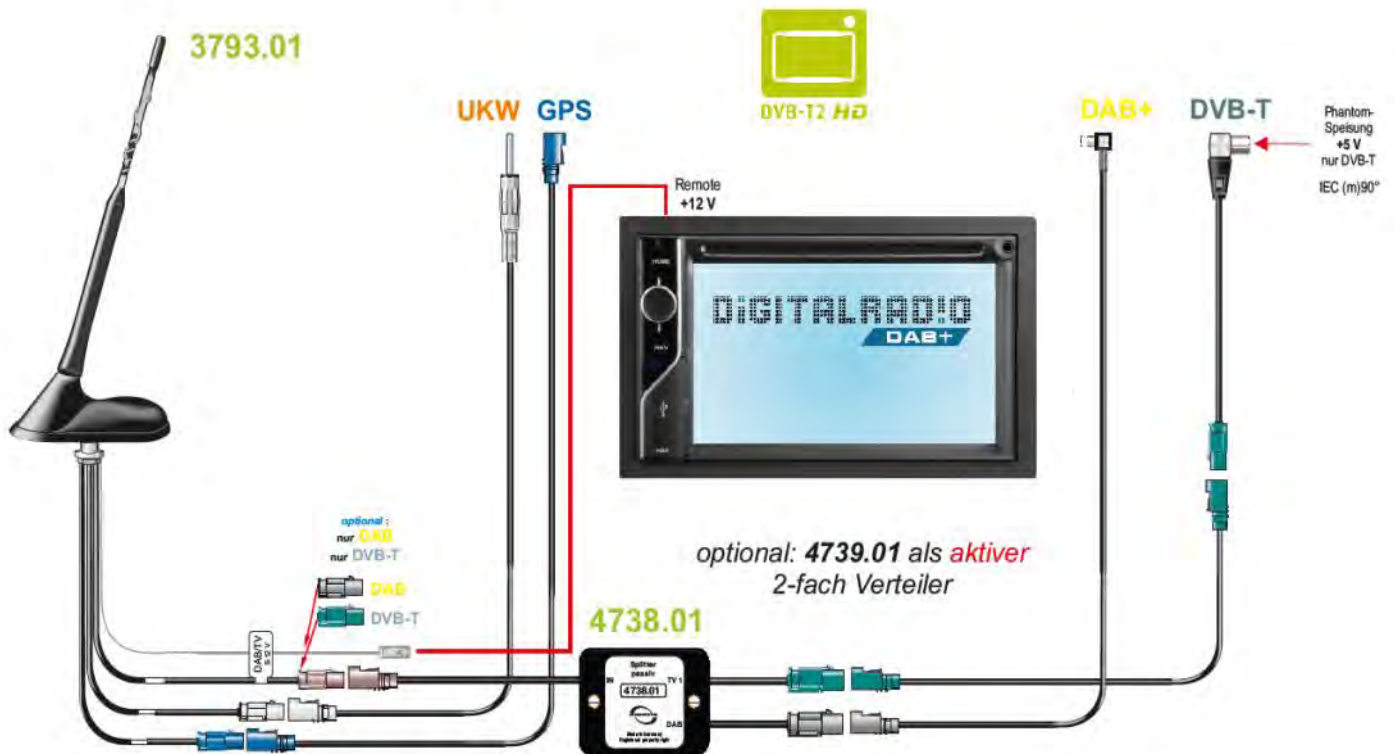

auch als 3792.01 ohne GPS!

Wohnmobilantenne mit FM/DAB+/DVB-T2

ATBB_3792_01 Wohnmobilantenne FM/DAB+/DVB-T2

Antenne wie ATBB_3793_02, aber ohne GPS!

Ohne Splitter für :
FM/UKW und DAB+

oder
FM/UKW und DVB-T2, einsetzbar.

Mit Splitter ATBB_4738_01 für :

FM/UKW und DAB+ und DVB-T2

geeignet.

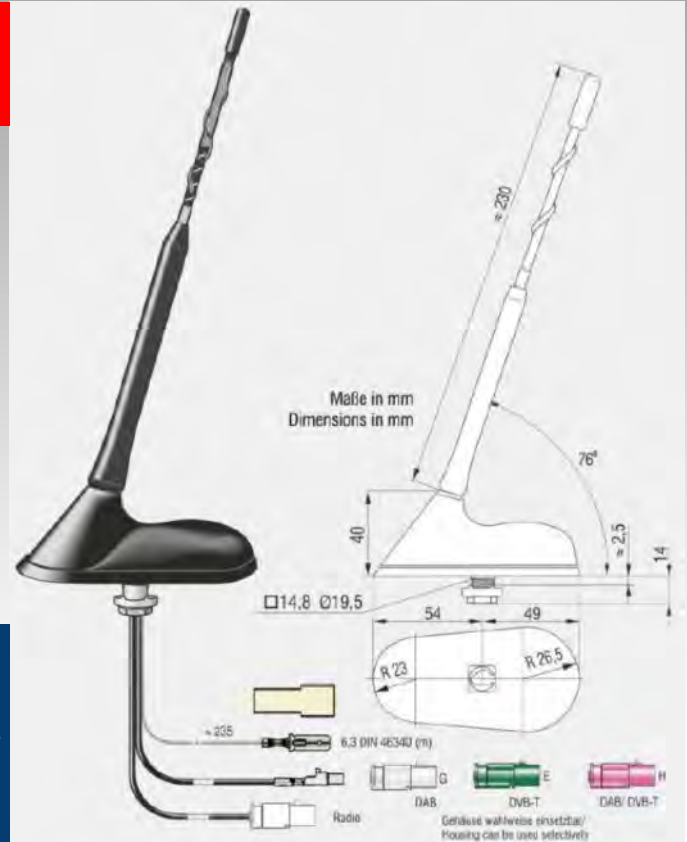

Tipp:

Besteht das Dach nicht aus Metall, dann ist unter die Antenne eine Metallplatte aus Aluminium aufzukleben und der Antennenfußpunkt mit dem Metall zu kontaktieren. Siehe Skizze weiter vorne bei 16 V Antenne ATBB_2118_01.

Beispiel: Einsatz im Camper mit 2 TV's

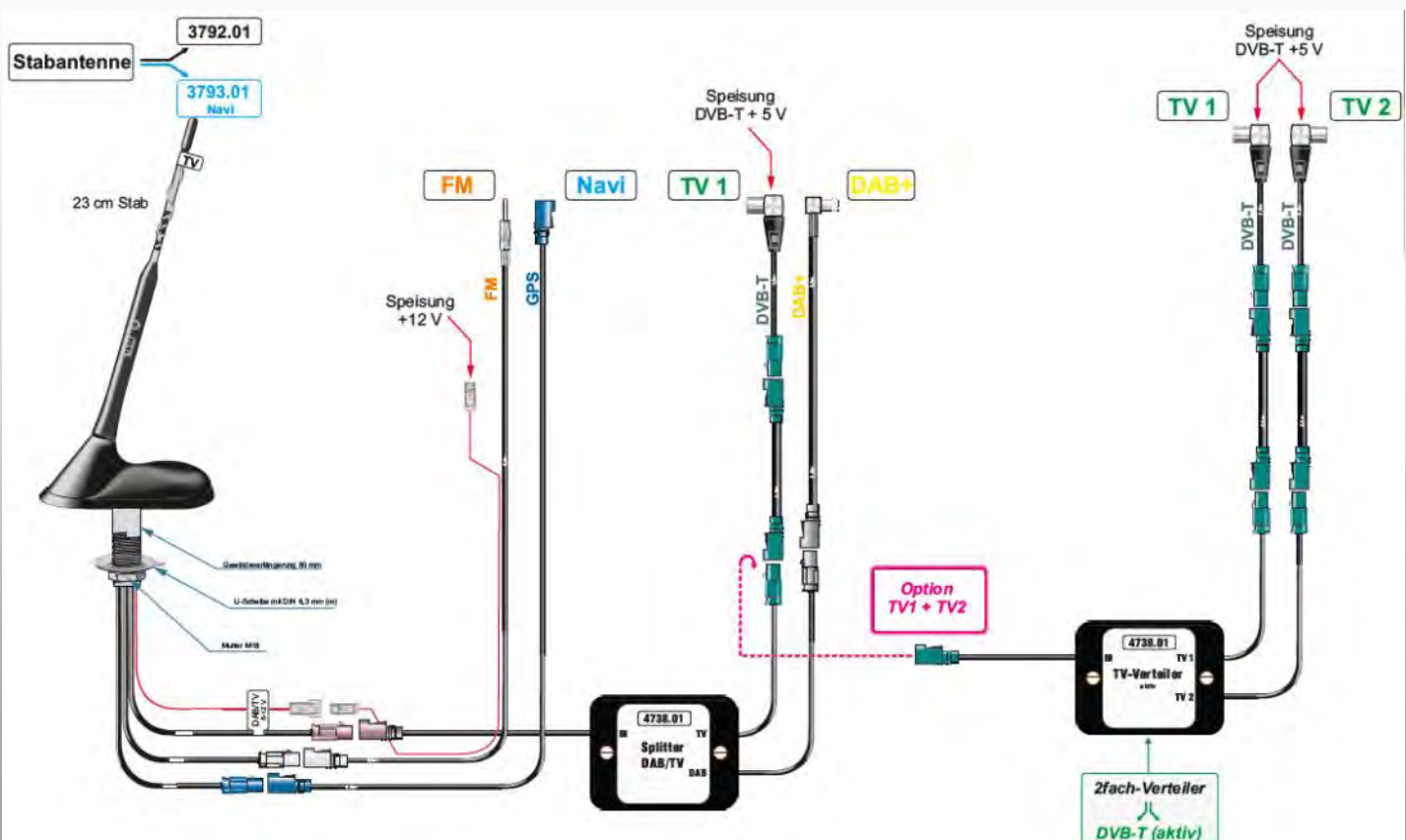

ATBB_4738_01

Passivsplitter für gleichzeitig DAB+ und DVB-T
Diplexer DAB/DAB+, DVB-T

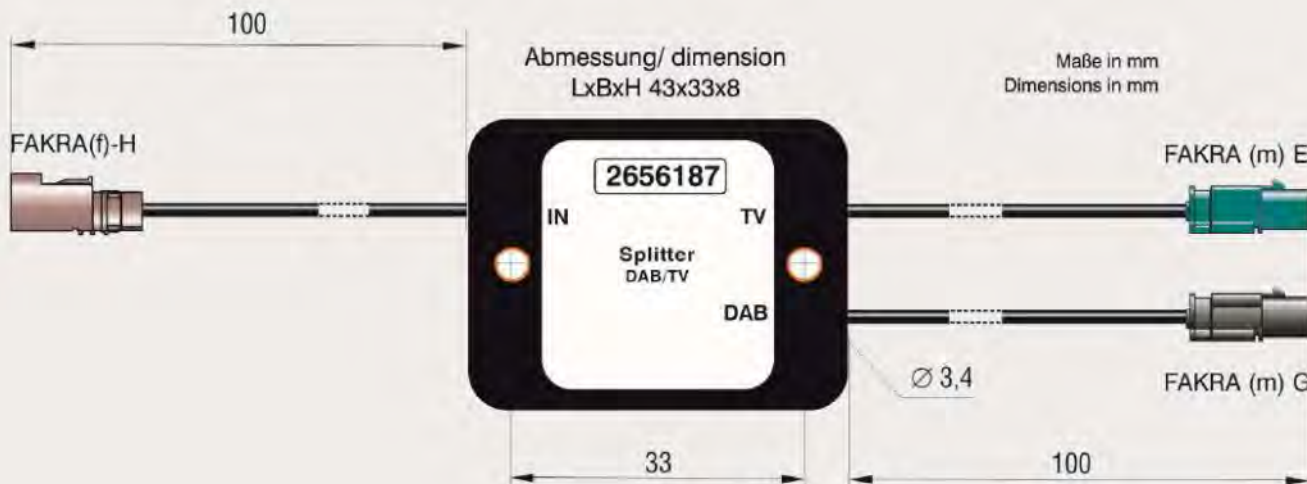

Passive Frequenzweiche für Kombiflex-Dachantennen ATBB_3792_01 (3792.01) / und ATBB_3793_01 (3793.01) mit folgenden Funktionen und Eigenschaften:

- Aufteilung digital Radio DAB/DAB+ und digital Fernsehen DVB-T
- Die Phantomspannung des DVB-T – Tuners wird zur Antenne durchgeleitet
- Einfache und schnelle Befestigung

Originalartikelnummer: 4738.02/4738.01 - 4738_01

The passive diplexer is designed for use with Combi Flex Roof Mount Antennas ATBB_3792_01 (3792.01) / ATBB_3793_01 (3793.01) with following features:

- Dividing the signals between DAB/DAB+ radio and DVB-T
- Phantom Power Supply from the DVB-T tuner is passed through splitter to the active antenna
- Quick and easy installation

ATBB_4739_01

2-fach Verteiler DVB-T aktiv, 2 * FAKRA (Stecker), 1 * FAKRA (Buchse)
Diplexer DVB-T active, 2 * FAKRA (m), 1 * FAKRA (f)

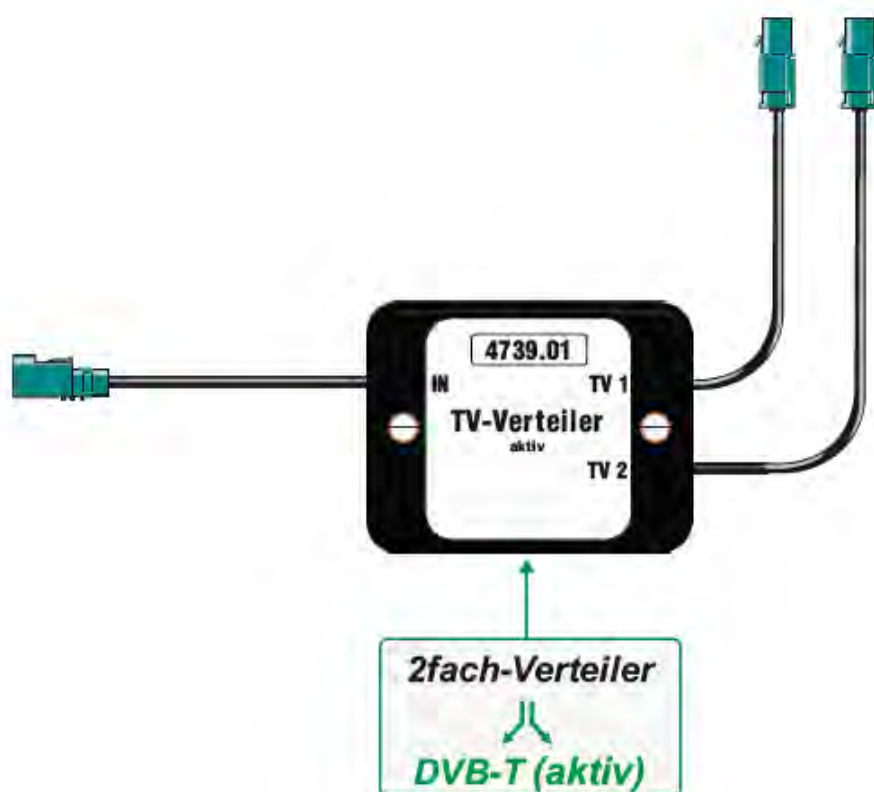

Wird benötigt, wenn in einem Wohnmobil 2 Fernseher an eine Antenne angeschlossen werden.

Siehe Schaltbild auf vorheriger Seite.

ATBB Wifi Antenne für Router



LTE 800/1800/2100/2600 MHz, GSM 900/1800, UMTS, WLAN 2.4 GHz (WiMAX, WiFi)

ATBB_4934_xx

Stationäre Antenne für z.B. Router, Fritzboxen etc.
Stationary Antenna for routers

Stationäre Antenne zur vertikalen Montage mit folgenden Eigenschaften:

- Für den Innen- und Außenbereich verwendbar
- Die Antenne weist eine Rundstrahlcharakteristik auf
- Strahler in einem Kunststoffrohr geschützt untergebracht
- HF-Kabel fest mit der Antenne verbunden
- Für MIMO-Anwendungen sind 2 Antennen erforderlich
- Minimaler Montageabstand 10 cm bei 15 dB Entkopplung
- Montage mittels Haltewinkel
- Bei der Verwendung des FME-Steckverbinders sind die Bereiche oberhalb von 2100 MHz nur eingeschränkt nutzbar

A fixed antenna for mounting on vertical surfaces with the following features:

- For indoor and outdoor use
- The antenna has an omnidirectional characteristic
- Radiator protected with a plastic tube
- RF cable is connected directly to antenna element
- A second antenna is required for MIMO applications
- 10 cm clearance between antennas (15 dB isolation)
- Mounting via bracket

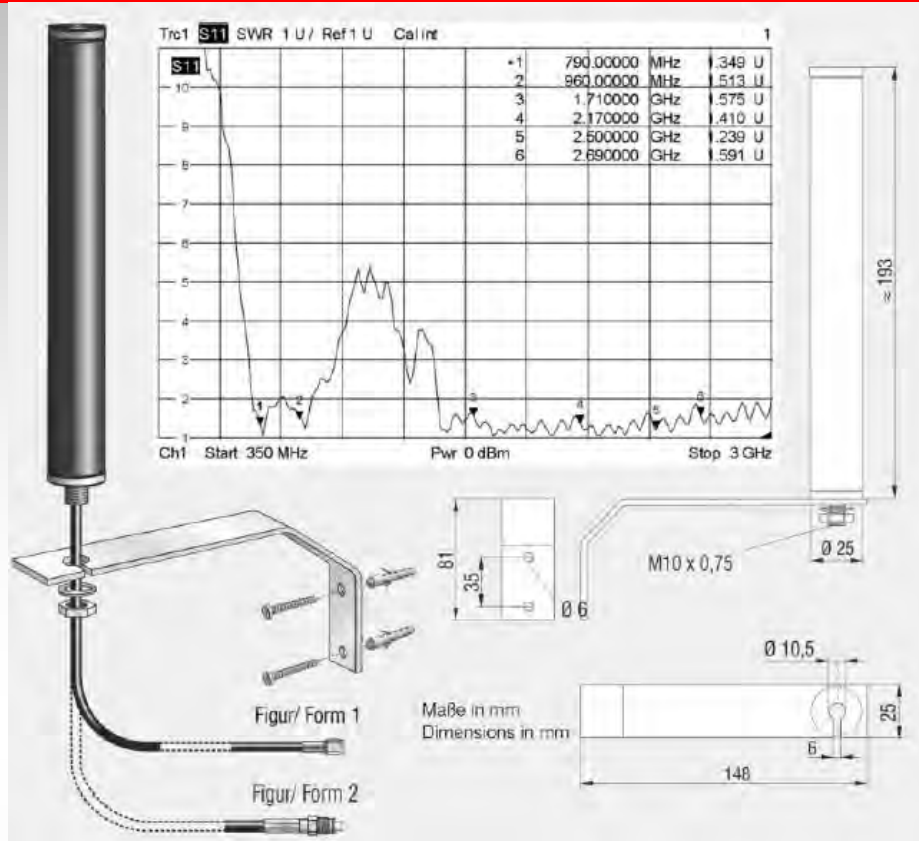

Tipp:

Für manche Router werden zusätzlich folgende Adapter notwendig:

- neuere Modelle mit TS-9 Anschluss: 8671
- ältere Modelle mit CRC-9 Anschluss: 8672

ATBB_4934_02 mit 3 m Kabel
ATBB_4934_04 mit 5 m Kabel

| Mobilfunknetze | Radio Networks | LTE 800, GSM 850/900 | LTE 1800/2100, GSM 1800, UMTS | WLAN 2400 LTE 2600 |
|-------------------|--------------------|--|-------------------------------|-----------------------|
| Frequenz | Frequency | 790-960 MHz | 1710-2170 MHz | 2400-2690 MHz |
| Polarisation | Polarization | vertikal / vertical | | |
| Richtdiagramm | Pattern | omnidirectional azimuthal | | |
| Gewinn, max. | Gain, max. | 1 dBi ± 0,5 dB | 1 dBi ± 0,5 dB | 3 dBi ± 0,5 dB |
| Anpassung | VSWR | ≤ 2,0 : 1 | ≤ 2,0 : 1 | ≤ 2,0 : 1 |
| Impedanz | Impedance | 50 Ω | | |
| Antennentyp | Antenna type | vertikaler Dipol / vertical dipole | | |
| Schutzart | Degree of protect. | Kunststoff Gehäuse UV-resistent, Schutzklass IP 54 / Plastic case UV-resistance, waterproof IP 54 | | |
| Temperaturbereich | Temperature range | -40° ...+85° C | | |
| Kabel | Cable | Low Loss (Ø 5,5) | | |

Wohnmobilantenne für DAB+ von Calero



7677951

Wohnmobilantenne DAB+ Calero window antenna, DAB+

Glasklebeantenne mit einem hochwertigen Verstärker, für den Empfang von DAB Frequenzen. Aufgrund des beständigen und qualitativen Materials, kann die Antenne auf Kunststoff oder Fiberglas Oberflächen angebracht werden. Passend für alle Fahrzeuge, besonders für Wohnmobile, Reisemobile, Wohnwagen und kommerzielle Fahrzeuge. Die Stromversorgung erfolgt über Phantompower.

Foil antenna with associated high performances amplifier for the reception of DAB frequencies. Thanks to its resistant and high-quality materials, it can be install on plastic or fiberglass surfaces. Suitable for embedded mounting on all vehicles, especially on campers, motorhomes, caravan and commercial vehicles.

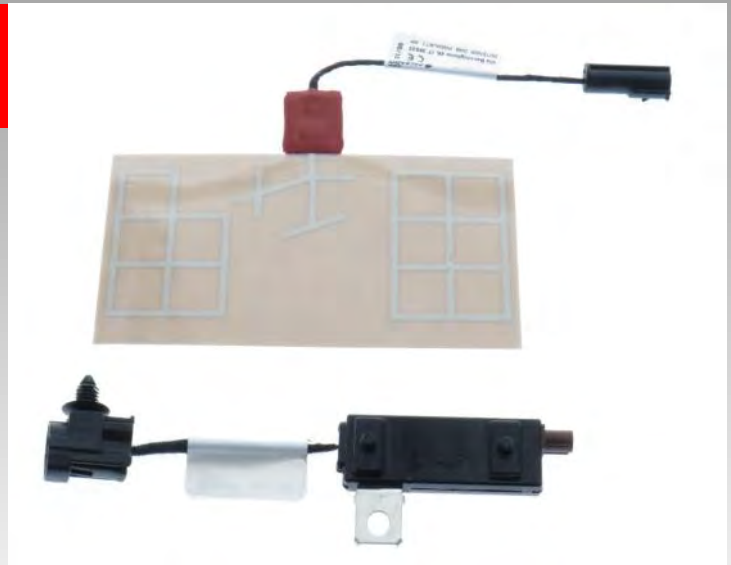

FM/ DAB+ Antenne von CALEARO

7677950 Wohnmobilantenne

FM Wohnmobilantenne aktiv - FM/DAB+ mit optionalem Splitter
Calero window antenna, FM (150 Ohm) length 2.4 m, profi version

Die Aktivantenne empfängt DAB+ Signale und AM/FM bzw. UKW Signale. Die Elektronik muss durch einen optionalen Phantomadapter eingespeist oder durch ein Autoradio mit Phantomspeisung versorgt werden.

Selbstklebende Folienantenne zur senkrechten Montage hochkant oder quer. Die Folie ist stabil, kann aber leicht gekrümmt werden. Die Elektronik muss mit der Öse auf Masse gelegt werden oder mit einer guten Masseverbindung versorgt werden. Ideal für Wohnmobile, Busse, Lieferfahrzeuge und Spezialfahrzeuge, in denen keine Standardantenne verbaut werden kann.

Technische Daten:

Abmessungen: Folie: 300 * 145 mm , Verstärker: 78*30*25 mm ,
AM: 30dB, FM: 12 dB/87-108MHz ,
DAB+: 20dB/170-240MHz
Spannungsversorgung: 12 Volt ,
Anschlüsse an Antenne: Kabellänge: 240 mm, Fakra Stecker schwarz für DAB+, Fakra Stecker weiß für AM/FM.

Zubehör:

Für die Verlängerung der Kabel empfehlen wir folgende Artikel (Bei Radio mit DIN Anschluss und DAB+ Empfänger mit SMB Anschluss):

Für UKW-Signal, wenn Phantomeinspeisung benötigt wird:

9481 Bestes LowLoss Kabel 5m mit Fakra Buchse-Fakra Buchse, mit 9653 Phantomadapter Fakra Stecker - DIN Stecker oder
8692 RG58 Kabel Fakra Buchse-Fakra Buchse, 10 m mit 9653 Phantomadapter mit Fakra Stecker - DIN Stecker

Für UKW-Signal, wenn keine externe Phantomeinspeisung benötigt wird:

9483 Bestes LowLoss Kabel 5m mit Fakra Buchse-DIN Stecker oder 8694: Bestes RG58 Kabel mit Fakra Buchse-DIN Stecker, 10 m

Für DAB+Signal:

9482 Bestes LowLoss Kabel mit Fakra Buchse-SMB Buchse, 5 m oder
8696 Bestes RG58 Kabel mit Fakra Buchse-SMB Buchse, 10 m



Tipp: Kundenstimme aus Facebook 12.7.2018, Fachhändler Steffen P.:

„Abend, ich hab heute mal die Calero Antenne für Wohnmobile getestet. Achim Engels hat nicht zu viel versprochen, die ist echt top. Habe sie in einem Ducato Wohnmobil im Innenraum verbaut, im oberen Teil direkt auf die Rückwand vom Schrank. Perfekter UKW und DAB Empfang. Absolute Problemlösung“

Calearo Hai Antennen für DAB+



7677937 AM/FM/DAB+

Calearo Hai Antenne UKW/DAB+ mit 1 Kabel für DAB+
Calearo SHARK 2 COMBI-DAB

Calearo Haifisch 2 Kombiantenne "Shark 2"

Anschlüsse an der Antenne:

Fakra Stecker für DAB

HC97 weiblich, Raku 2 Buchse für UKW

Flachsteckhülse für Stromversorgung

Technische Daten:

Frequenzen:

AM/FM/UKW = 0,52-1,71/87,5-108 MHz

DAB+III Band = 174-240 MHz

Gain: III Band=14±2 dBi

Stromversorgung: DAB=12V

Stecker AM/FM=HC97 F DAB=SMB F

Montageloch: 15x15mm or ø19

Mitgeliefertes Zubehör:

Antennenkabel:

DAB: SMB Buchse-Fakra Buchse (L=3,5 Meter; Z=50 Ohm, C=100p/Fm)

Schaltleitung 3,5 m mit Flachsteckhülse.

SHARK 2 COMBI-DAB

Frequencies: AM/FM=0,52-1,71/87,5-108 MHz

III Band: 174-240 MHz

Gain: III Band=14±2 dBi

Power supply: DAB=12 V

Connector: AM/FM=HC97 F ; DAB=SMB F

Antenna cable:DAB (Length =3,5 m; Z=50 Ohm; C=100p/Fm)

Mounting hole: 15x15mm or ø19



7677940 AM/FM/DAB+/GPS

Calearo Hai Antenne UKW/DAB+ mit 1 Kabel für DAB+
Calearo SHARK 2 TRI-DAB

Anschlüsse an der Antenne:

Schwarzer Fakra Stecker für DAB+

Blauer Fakra Stecker für GPS

HC97 Buchse /Raku2 Buchse für UKW

Flachsteckhülse für Stromversorgung

AM/FM: 0,52-1,71/87,5-108 MHz

III Band: 174-240 MHz

L BAND: 1452-1492 MHz

Gain: III Band=14dBi GPS=27 dBi

Stromversorgung: DAB=12V AM/FM 12V

Montageloch: 15x15mm or ø19

Mitgeliefertes Zubehör:

Antennenkabel:

DAB+: SMB Buchse-Fakra Buchse (L=3,5 Meter; Z=50 Ohm)

GPS: SMB Buchse-Fakra Buchse

(L=3,5 Meter; Z=50 Ohm)

Schaltleitung 3,5 m

SHARK 2 TRI-DAB

Frequencies: AM/FM=0,52-1,71/87,5-108 MHz

III Band=174-240 MHz, L BAND=1452-1492 MHz

Gain:III Band=14dBi; GPS=27 dBi

Power supply: DAB=12V AM/FM 12V

Connector: DAB=SMB F GPS=SMB F

Antenna cable: DAB(L=5 meter; Z=50 Ohm)

GPS(L=5 meter; Z=50 Ohm; C=100p/Fm)



| UKW/FM | DAB+ | GPS |
|---------------------------------|----------------------------|--------------------------|
| HC97 F (RAKU 2 F) | SMB F | SMB F |
| - | L=5 mt Z=50 Ω C=101 pF/m | L=5 mt Z=50 Ω C=100 pF/m |
| +12V dedicated and Phantom | +12V dedicated and Phantom | 3÷5V Phantom |
| 50 mA max | 50 mA max | 30 mA max |
| 0,15 - 1,71 MHz / 87,5 -108 MHz | III Band = 174 ÷ 240 MHz | 1575,42 ± 1,023 MHz |
| - | - | < 2:1 |
| - | 10 dBi | ≥ 27 dBi |

Calearo Dachantennen passiv für DAB+ ready



7667010 UKW / DAB+ (optional Aktivsplitter)

**Calearo Flexi-Antenne AM/FM oder DAB+
FLEXY AM/FM & DAB READY ANTENNA WITH FLEXIBLE**

AM/FM DAB fähige Antenne mit flexiblem Antennenstab. Das einzigartige Design und Material macht diese sehr flexibel und resistent gegenüber mechanischer Beanspruchung verschiedener Arbeitsumgebungen.

Frequenzen: FM=87,5-108 MHz, DAB=174-240 MHz

Die Antenne kann auch gleichzeitig für FM/UKW und DAB+ eingesetzt werden, wenn ein aktiver Splitter verwendet wird.

AM/FM DAB Ready antenna with flexible rod.

The unique design and materials makes it very flexible and resistant to high mechanical stress present in difficult work environment as agricultural and construction vehicles.



7677909 UKW / DAB+ (optional Aktivsplitter)

**Calearo 16 V UKW/DAB+ Antenne passiv, 60 Grad
Calearo 16V AM/FM-DAB/DAB+ antenna, passive, 60°**

Passive Gummiantenne (Dachantenne), speziell für den gleichzeitigen Empfang von UKW/FM und DAB bzw. DAB+ in Verbindung mit einem Aktivsplitter.

Ideal zum Austausch von aktiven 16V FM/UKW Antennen bei VW Fahrzeugen, meist hinten verbaut, da diese Antennen nicht mit DAB-Splitttern verwendet werden können.

Strahlerlänge: 20cm

Ausführung; flexibler Stab, ca 10 mm Durchmesser

Anschlusskabel: 10 cm mit HC97-Stecker / Raku 2 Buchse weiblich (Raku 2 Buchse). Passend, um das Originalkabel weiter verwenden zu können.

Universal rubber roof antenne: DAB / DAB + ready

Frequencies: AM/FM0,15-1,71 / 87,5-108 MHz DAB/DAB+ ready in combination with active splitter.

Steckverbinder:HC97F (RAKU2)



7677931 DAB+

**Calearo 16V DAB+ Antenne passiv mit Kabel 5m
Calearo 16V DAB+ antenna passive; 5m**

16V DAB+Antenne

Anschlüsse an der Antenne: Schwarzer Fakra Stecker

Anschlüsse am Kabel: Fakra Buchse - SMB Buchse

16V DAB-DAB+

Frequencies

•III Band=174-240 MHz

•Lband=1452-1492MHz

Gain:DAB=3 dBi

Connector: DAB=SMB F

Antenna Cable: DAB(L=5 meter; Z=500 C=100p/Fm)

Mounting hole: 15x15mm or ø19



Calearo Dachantennen für DAB+ aktiv



7677932

UKW / DAB+

Calearo 16V UKW/DAB Antenne aktiv mit 2 Kabel
Calearo active antenna 16V, FM/DAB+

Lieferung mit 2 Stück 5 m Kabel.
RG58 UKW Kabel mit Steuerleitung und Flachstecker
RG 174 DAB+ Leitung mit Fakra und SMB Anschluss

Anschlüsse für das Radio:
UKW: ISO Stecker, (ISO Buchse-DIN Stecker Adapter beiliegend)
DAB+: SMB Buchse
Anschlüsse an der Antenne:
UKW: HC97 Buchse (Raku 2 Buchse)
DAB+: Schwarzer Fakra Stecker

Length: 41cm
Delivery with 2 pcs 5m cable.
Connections for the radio:
UKW: ISO plug
DAB: SMB socket
Connection of the antenna:
UKW: HC97 socket (Raku 2)
DAB: Fakra plug



7677947

UKW / DAB+

Calearo 16V Antenne UKW/DAB+ mit 2 Kabel 5m
Calearo16V COMBI DAB-DAB+

16V KOMBI FM / DAB+

Anschlüsse an Antenne:
HC 97 Buchse für UKW
Schwarzer Fakra Stecker für DAB+

Anschlüsse an Kabeln;
HC 97 Stecker auf ISO Stecker mit Steuerleitung (RG58)
Fakra Buchse auf SMB Buchse (RG174)

16V COMBI DAB+

Frequencies:
AM=0,52-1,71 MHz
FM=76-108 MHz
III Band=174-240 MHz
Lband=1452-1492MHz

Gain: III Band=14dBi
Connector: AM/FM=ISO DAB=SMB F

Antenna Cable:
AM/FM(L=5 mt Z=500 C=100p/Fm)
DAB(L=5 mt Z=500 C=100p/Fm)

Mounting hole: 15x15mm or $\phi 19$



41120 (=7561004)

Profi DAB/ FM Splitter - Fakra Stecker Universal DAB / FM Splitter - Fakra connector



Generiert aus einer UKW/FM Antenne zusätzlich ein DAB/DAB+ Signal
Anschlüsse zum Radio:
Fakra Stecker
DAB/DAB+: Fakra Stecker
Anschluss zur Antenne: Fakra Stecker
Funktioniert auch mit Aktiv FM/UKW Antennen, wenn die Antenne selbst nicht das Frequenzband filtert. Bei einer Phantomanenne muss zwischen Splitter und Antennenanschluss ein Phantomadapter eingesetzt werden, z.B.

*Generated from a UKW / FM antenna in addition a DAB / DAB + signal
Connections to the radio
Fakra connector
DAB / DAB +: Fakra connector
Connection to the antenna: Fakra connector
Also works with Active FM / UKW antennas when the antenna itself is not filtering the frequency band. In a phantom, a phantom antenna adapter must be used between the*

41121

Profi DAB/ FM Splitter - DIN Stecker - DIN Buchse - SMB Buchse Universal DAB / FM Splitter - DIN jack-DIN Plus-SMB jack



Generiert aus einer UKW/FM Antenne zusätzlich ein DAB/DAB+ Signal.
Anschlüsse zum Radio:
FM/UKW: 150 Ohm DIN Stecker
DAB/DAB+: SMB Female (weiblich)
Stecker zur Antenne: 150 Ohm DIN Buchse
Funktioniert auch mit Aktiv FM/UKW Antennen, wenn die Antenne selbst nicht das Frequenzband filtert.

*Generated from a UKW / FM antenna in addition a DAB / DAB + signal
Connections to the radio
FM / VHF: 150 Ohm DIN connector
DAB / DAB +: SMB Female (female)
Connector for Antenna: 150 Ohm DIN jack
Also works with Active FM / UKW antennas when the antenna itself is not filtering the frequency band. ...www.dietzshop.de*

41122

Profi DAB/ FM Splitter - ISO Stecker - ISO Buchse - SMB Buchse Universal DAB / FM Splitter - ISO jack-ISO Plus-SMB jack



Generiert aus einer UKW/FM Antenne zusätzlich ein DAB/DAB+ Signal.
Anschlüsse zum Radio:
FM/UKW: 50 Ohm ISO Stecker
DAB/DAB+: SMB Female (weiblich)
Stecker zur Antenne: 50 Ohm ISO Buchse
Funktioniert auch mit Aktiv FM/UKW Antennen, wenn die Antenne selbst nicht das Frequenzband filtert.

*Generated from a UKW / FM antenna in addition a DAB / DAB + signal
Connections to the radio
FM / VHF: 50 Ohm ISO connector
DAB / DAB +: SMB Female (female)
Connector for Antenna: 50 Ohm ISO jack
Also works with Active FM / UKW antennas when the antenna itself is not filtering the frequency band. ...www.dietzshop.de*

295015102

41123

Profi DAB/ FM Splitter - DIN Stecker - ISO Buchse - SMB Buchse Universal DAB / FM Splitter -DIN plug- ISO jack- SMB jack



Generiert aus einer UKW/FM Antenne zusätzlich ein DAB/DAB+ Signal.
Anschlüsse zum Radio:
FM/UKW: 150 Ohm DIN Stecker
DAB/DAB+: SMB Female (weiblich)
Stecker zur Antenne: 50 Ohm ISO Buchse
Funktioniert auch mit Aktiv FM/UKW Antennen, wenn die Antenne selbst nicht das Frequenzband filtert.

*Generated from a UKW / FM antenna in addition a DAB / DAB + signal
Connections to the radio
FM / VHF: 150 Ohm DIN connector
DAB / DAB +: SMB Female (female)
Connector for Antenna: 50 Ohm ISO jack
Also works with Active FM / UKW antennas when the antenna itself is not filtering the frequency band. ...www.dietzshop.de*

295015103

Über unsere Kabel...



Audiotechnik Dietz fertigt seit 1991 Kabel in den modernsten europäischen Kabelwerken. Dabei steht immer die Qualität und nie der Preis im Vordergrund. Gerade bei Signalleitungen für Antennen empfehlen wir nicht am Preis zu sparen, sondern passend zu unseren qualitativ hochwertigen Antennen nur „LowLoss“-Kabel (verlustarme Kabel) zu verwenden. Diese Kabel haben einen höheren Kupferanteil und dadurch optimale Leitwerte. Ein perfekt abgestimmtes Dielektrikum zwischen dem hochwertigen Abschirmgeflecht und den Innenleitern sorgt für optimale Übertragungswerte. Für Längen über 5 Meter empfehlen wir unsere RG58 Kabel mit extrastarkem Durchmesser. Europäische Standardkabel fertigen wir in üblicher RG 174 Qualität. BOA Kabel erfüllen die Standardanforderungen und werden in Fernost gefertigt.

Audiotechnik Dietz manufactures cables since 1991 in modern European factories. The focus is always the quality never the price. Especially signal lines for high quality antennas shouldn't be the cheapest. We recommend to use the high quality „LowLoss“ cables. These cables have a higher copper content and therefore optimal guidelines. A perfect dielectric between the high quality shielding braid and the inner conductors offers optimum transmission rates. For lengths about 5 metres we recommend our RG58 cable with with extra stron diameter. European standard cables are manufactured in RG174 quality. BOA cables fulfil the standard requirements and are manufactured in Far East.

Lowloss-Kabel ★★★★★

RG 58 - Kabel ★★★★★

RG 174 - Kabel ★★★★★

BOA Kabel ★★★

9484



LowLoss Antennenverlängerung Set aus 9475, 9481, 9482, 9483
LowLoss Extension Set from 9475, 9481, 9482, 9483



Low-Loss Kabel (...wenig Verlust Kabel) sind die Kabel mit den besten elektrischen Eigenschaften für die verlustfreie Übertragung von Antennensignalen. Unsere Lowloss Kabelserie hat beste Leitwerte und dadurch niedrigste Kabelwiderstände. Sie werden erreicht durch die Verwendung von verzinnnten Litzen für den Innenleiter (7*d=0,25mm), für die Abschirmung (42*d=0,11mm) und einer zusätzlichen Aluminiumfolie zwischen dem PE-Dielektrikum und dem Schirm. Es werden nur hochwertige Fakra Stecker und Buchsen der Firma Rosenberger verwendet. ...www.dietzshop.de

*LowLoss cables are the cables with the best electrical characteristics for lossless transmission of antenna signals. Our Lowloss cable series has the best conductivities and therefore the lowest cable resistance of all our cable series. They are achieved by using tinned leads for the inner conductor (7 * d = 0.25mm), shielding (42 * d = 0.11mm) and an additional aluminum foil between the PE dielectric and the shield. Only high quality Fakra connectors and sockets from Rosenberger are used. They have an excellent workmanship and fit through a special punch-bending technology (Fakra-SF).*

9481



LowLoss Antennenverlängerung Fakra Buchse - Fakra Buchse, 500 cm
Lowloss Antenna Cable FAKRA jack - FAKRA jack, 5 meter



Technische Daten:

Länge: 5 Meter

Wellenwiderstand: 50 Ohm, Kapazität: 95pF/m, Erweiterte POLYTHEN Isolaton 2.00 mm, Aluminiumfolienabschirmung und zusätzliches verzinnntes Kupfergeflecht, Außendurchmesser: 3,6 mm

Specifications:

*Length: 5 meters, Characteristic impedance: 50 ohms, Capacity: 95pF / m
Advanced POLYTHEN insulation 2.00 mm, Aluminum foil screen and additional tinned copper braid, Outer diameter: 3.6 mm
Connectors: Fakra female—Fakra female*

295015103

9475

LowLoss Antennenverlängerung FAKRA Stecker-FAKRA Buchse, 500 cm
Lowloss Antenna Cable FAKRA plug - FAKRA jack, 5 meter



Technische Daten:

Länge: 5 Meter

Wellenwiderstand: 50 Ohm, Kapazität: 95pF/m, Erweiterte POLYTHEN Isolati-
 on 2.00 mm, Aluminiumfolienabschirmung und zusätzliches verzinn-
 tes Kupfer-
 geflecht, Außendurchmesser: 3,6 mm

Specifications:

*Length: 5 meters, Characteristic impedance: 50 ohms, Capacity: 95pF / m
 Advanced POLYTHEN insulation 2.00 mm, Aluminum foil screen and additional
 tinned copper braid, Outer diameter: 3.6 mm
 Connectors: Fakra female—Fakra male*

9483

LowLoss Antennenverlängerung Fakra Buchse - DIN Stecker, 500 cm
Lowloss Antenna Cable FAKRA jack -DIN plug, 5 meter



Technische Daten:

Länge: 5 Meter

Wellenwiderstand: 50 Ohm, Kapazität: 95pF/m, Erweiterte POLYTHEN Isolati-
 on 2.00 mm, Aluminiumfolienabschirmung und zusätzliches verzinn-
 tes Kupfer-
 geflecht, Außendurchmesser: 3,6 mm

Specifications:

*Length: 5 meters, Characteristic impedance: 50 ohms, Capacity: 95pF / m
 Advanced POLYTHEN insulation 2.00 mm, Aluminum foil screen and additional
 tinned copper braid, Outer diameter: 3.6 mm
 Connectors: Fakra female—DIN male*

9482

LowLoss Antennenverlängerung Fakra Buchse - SMB Buchse, 500 cm
Lowloss Antenna Cable FAKRA jack -SMB jack, 5 meter



Technische Daten:

Länge: 5 Meter

Wellenwiderstand: 50 Ohm, Kapazität: 95pF/m, Erweiterte POLYTHEN Isolati-
 on 2.00 mm, Aluminiumfolienabschirmung und zusätzliches verzinn-
 tes Kupfer-
 geflecht, Außendurchmesser: 3,6 mm

Specifications:

*Length: 5 meters, Characteristic impedance: 50 ohms, Capacity: 95pF / m
 Advanced POLYTHEN insulation 2.00 mm, Aluminum foil screen and additional
 tinned copper braid, Outer diameter: 3.6 mm
 Connectors: Fakra female—SMB female*

295015102

ATBB_2602_02

Verlängerungskabel 5,0 m Low Loss, SMA (m) - SMA (f)
Extension cable 5,0m Low Loss, SMA (m) - SMA (f)



Verlängerungskabel 5,0 m Low Loss, SMA (m) - SMA (f)

Originalartikelnummer: 2602.02

Specifications:

*Length: 5 meters, Characteristic impedance: 50 ohms, Capacity: 95pF / m
 Advanced POLYTHEN insulation 2.00 mm, Aluminum foil screen and additional
 tinned copper braid, Outer diameter: 3.6 mm
 Connectors: SMA female—SMA male*

295015103

8692

Antennenverlängerung RG58, 10m, FAKRA Buchse-FAKRA Buchse
Antenna Cable RG58 FAKRA jack - FAKRA jack, length 10m



Hochwertiges Antennen Verlängerungskabel in RG 58 Qualität.

Ideal um aktive Antennen der Firma Antenne Bad Blankenburg mit dem digitalen Autoradio zu verbinden.

Das Kabel hat jeweils eine Fakra Buchse am Ende des Kabels.

*High Value RG58 Antenna Cable.
Length: 10 Meter
Connectors: Fakra female—Fakra female*

8694

Antennenverlängerung RG58, 10m, Fakra Buchse - DIN Stecker
Antenna Cable RG58, 10m, FAKRA jack -DIN plug



RG58 aus europäischer Produktion, speziell für die verlustfreie Übertragung der FM/UKW Signale von Antennen in Wohnmobilen.

Das Kabel hat eine Fakra Buchse und einen DIN Stecker.

*High Value RG58 Antenna Cable.
Length: 10 Meter
Connectors: Fakra female—DIN male*

8696

Antennenverlängerung RG58, 10m, Fakra Buchse - SMB Buchse
Antenna Cable RG58, 10m, FAKRA jack - SMB jack



Hochwertiges Antennen Verlängerungskabel in RG 58 Qualität. I

deal um aktive Antennen der Firma Antenne Bad Blankenburg mit dem digitalen Autoradio zu verbinden.

Das Kabel hat eine Fakra Buchse und eine SMB Buchse.

*High Value RG58 Antenna Cable.
Length: 10 Meter
Connectors: Fakra female—SMB female*

8698

Antennenverlängerung FME Stecker- FME Buchse, RG58, 10 Meter
Extension cable telephone, FME plug - FME jack, RG 174



Hochwertiges Antennen Verlängerungskabel in RG 58 Qualität. I

deal um aktive Antennen der Firma Antenne Bad Blankenburg mit Telefon / GPS /GSM /LTE usw. zu verbinden.

Das Kabel hat eine FME Buchse und einen FME Stecker.

*High Value RG58 Antenna Cable.
Length: 10 Meter
Connectors: FME female—FME male*

ATBB_2602_05

Verlängerungskabel 10,0 m Low Loss, SMA (m) - SMA (f)
Extension cable 10,0 m Low Loss, SMA (m) - SMA (f)



Verlängerungskabel 10,0 m Low Loss, Qualität.
SMA (m) - SMA (f)

Das Kabel hat eine SMA Stecker und eine SMA Buchse.

Originalartikelnummer: 2602.05

*High Value RG58 Antenna Cable.
Length: 10 Meter
Connectors: SMA female—SMA male*

8481

Antennenverlängerung FAKRA Buchse-FAKRA Buchse
Antenna Cable FAKRA jack - FAKRA jack,



RG 174
Länge: 5 Meter
Stecker am Kabel:
Fakra Buchse—Fakra Buchse

Connectors:
Fakra (f) -Fakra (f)

8483

Antennenverlängerung Fakra Buchse - DIN Stecker,
Antenna Cable FAKRA jack -DIN plug



RG 174
Länge: 5 Meter
Stecker am Kabel:
DIN Stecker—Fakra Buchse

Connectors:
Din (m) -Fakra (f)

8482

Antennenverlängerung Fakra Buchse - SMB Buchse
Aerial Cable FAKRA jack—SMB jack



RG 174
Länge: 5 Meter
Stecker am Kabel:
SMB Buchse—Fakra Buchse

Connectors:
SMB (f) -Fakra (f)

15037

Antennenverlängerung SMB Stecker-SMB Buchse
Extension cable SMB plug - SMB jack)



RG 174
Länge: 4,5 Meter
Stecker am Kabel:
SMB Stecker—SMB Buchse

Connectors:
SMB (m) -SMB (f)

8707

Antennenverlängerung SMA Stecker - SMA Buchse, 500 cm
Antenna extension cable SMA plug - SMA jack, 5m



Länge: 5 Meter
Stecker am Kabel:
SMA Stecker—SMA Buchse

Connectors:
SMA (m) -SMA (f)

8474 (1m) / 8475 (5m)

Antennenverlängerung FAKRA Stecker-FAKRA Buchse *Antenna Cable FAKRA plug - FAKRA jack*



RG 174, Länge: 8474: 1,0 Meter oder 8475: 5,0 Meter

In Industrieverpackung / *bulk packaging*:
BOA_10386_00: 1,0 Meter
BOA_10387_00: 5,0 Meter

Stecker am Kabel:
Fakra Stecker—Fakra Buchse
Connectors:
Fakra (m) -Fakra (f)

8479

Antennenverlängerung Fakra Stecker-DIN Stecker *Antenna Cable FAKRA plug - DIN plug*



RG 174
Länge: 5,0 Meter

Stecker am Kabel:
DIN Stecker—Fakra Stecker

Connectors:
DIN (m) - Fakra (m)

Weitere 100 verschiedene Antennenadapter finden Sie in der Antennenmatrix auf der nachfolgender Seite oder unter www.dietzshop.de:

➔ „Universalzubehör“ ➔ „Antennenadapter“ ➔ „Adapter mit Kabel“

8488

Antennenadapter Fakra Stecker - RAKU 2 Buchse *Aerial Cable FAKRA plug -Raku 2 jack*



Dieser Adapter wird meist benötigt, wenn eine VW-Dachantenne gegen eine Antenne mit Fakra Buchse ausgetauscht wird, wie z.B. die Passivantennen von Antenne Bad Blankenburg: ATBB_2116_01; ATBB_3759_01; ATBB_3940_01

Länge: 0,15 m

Stecker am Kabel:
Raku 2 Buchse/HC 97 Buchse —Fakra Stecker

Connectors:
Raku 2 (f) -Fakra (m)

8529

Antennenadapter FAKRA Buchse-FAKRA Buchse *Antenna Cable FAKRA female - FAKRA female*



Länge: 0,15 m

Stecker am Kabel:
Fakra Buchse—Fakra Buchse

Connectors:
Fakra (f) -Fakra (f)

8476

Antennenadapter FAKRA Stecker-FAKRA Stecker *Antenna Cable FAKRA plug - FAKRA plug*















Länge: 0,15 m











Stecker am Kabel:
Fakra Stecker—Fakra Stecker

Connectors:
Fakra (m) -Fakra (m)

Hier finden Sie die wichtigsten Adapter für DAB+/FM/UKW/GPS und GSM

|  | Fakra-Stecker | SMB-Stecker | Fakra-Buchse | SMB-Buchse | DIN-Stecker | DIN-Buchse | ISO-Stecker |
|--|-----------------------|----------------|--|---------------------------------|---|------------------|---|
| Fakra Stecker  | 8476 | | 8636(Y), 8620(Y) 8551(P), 8561(P)(Y) 8598(SF), 8599(SF) 8635(SF), 8474 (100), 8475 (500) 9475 (500) LL 8692 (1000) RG58 | | 8509, BOA10400 8515, 8553(P) BOA10312(P) 9653(PHQ), 8560(PY), BOA_8560, 8480(PY) 8621(Y), 8556(Y) 8479(500) 8694 (1000) RG58 | | 8508, BOA10401 8552(P), BOA10310(P) 8560(P)(Y), BOA_8560, 8652 (PHQ) 8557(Y), 8622(Y) |
| SMB-Stecker  | | | | 15037(450) | | | |
| Fakra Buchse  | 8636(Y) s.1. Zeile | | 8529, BOA_8529 8481(500) 9481 (500) LL | 8526 8482(500) 9482 (500) | 8524, BOA_8524 8483(500) 9483 (500) LL | 8514 BOA_8514 | 8525 |
| SMB Buchse  | | 15037 (450) | 8526, BOA_8526 8482 o. 9482 (500) 8696 (1000) RG58 | | | 8530 | |
| DIN Stecker  | 8509 s.1. Zeile | | 8524, BOA_8524 8483(500) | | | 15035 (500) | |
| DIN Buchse  | | | 8514 BOA_8514 | 8530 | 15035(500) | | 8512 8302 |
| ISO Stecker  | 8508 s.1. Zeile | | 8525 | | | 8512 8302 | |
| ISO Buchse  | | | 8555, 8558(Y) 8634(SF) | | 8511, 8300 8513(P) 9613(PHQ) | | 8501(P) 8502(P) |
| SMA Stecker  | 8528 BOA8528 | 14946 | 8527 | | | | |
| SMA Buchse  | | | | 14945 | | | |
| RAKU-Stecker  | 7581131 | | 7581130 7581139(500) | | 7581100 7581119(500) | 8473 | 7581062(500) |
| RAKU Buchse  | 8488 | | 8489 | | 8494 | 8495 | 8505 |
| FME Stecker  | 8441 | 8424 | | | | | |
| FME Buchse  | 8492 | | 8493 | | | | |
| F-Stecker | | | 8730 | | | | |
| F-Buchse | | | | | | | |
| GT5-Stecker | 8609 | 8612 | | | 8506 | | 8615(SF) |
| GT5 Buchse | 8610 | | 8624 | | | | |
| GT16 Buchse | 8641 | | | | | | |
| RCA Stecker | 8541 | | | | | | |
| RCA-Buchse | 8540 | | 8540, 8542(SF) | | | | |
| M10 Außengew. | | | | | | 8510 | |
| M10-Innengew. | | | | | | | |
| Wiclic-Stecker | | 8640 | | | | | |
| Wiclic-Buchse | | | | | | | |

Tipp: Die Innenteile von Fakra und SMB sind identisch und können kombiniert werden!

| ISO Buchse | SMA Stecker | SMA Buchse | Raku-Stecker | Raku-Buchse | FME Stecker | FME Buchse | F-St. | F-Bu. | GT5-St. | GT5-Bu. |
|---|---|---|---|---|---|--|---|---|---|---|
|  |  |  |  |  |  |  |  |  |  |  |
| | 8528 BOA8528 | | 7581131 | 8488B | 8441 | 8492 | | | 8609 | 8610 |
| | 14946 | | | | 8424 | | | | 8612 | |
| 8555 8558(Y), 8634(SF) | 8527 | | 7581130 7581139 (500) | 8489 | | 8493 | 8730 | | | 8624 |
| | | 14945 | | | | | | | | |
| 8511, 8300 8513(P), 8613(PHQ) | | | 7581100 7581119 (500) | 8494 | | | | | 8506 | |
| | | | 8473 | 8495 | | | | | | |
| 8501(P) 8502(P) | | | 7581062 (500) | 8505 | | | | | 8615 | |
| | | | | | | | | | | |
| | | 8705(100) 8707(500) | | | | | 8623 | 8623 | | |
| | 8705(100) 8707(500) | | | | | | | | | |
| | | | | 8478 | | | | | | |
| | | | 8478 | | | 8497 | | | | |
| | | | | | 8419 | 8698 | | | | |
| | | | | 8497 | 8698 | | | | | |
| | 8623 | | | | | | | | | |
| | 8623 | | | | | | | | | |
| | | | | | | | | | | |
| | | | | | | | | | | |
| | | | | | | | | | | |
| | | | | 8496 | | | | | | |
| | | | | | | | | | | |
| | | | | | | 8427 | | | | |

Die Antennenadapter finden Sie im Onlineshop unter www.dietz.biz:

- ➔ „Universalzubehör“
- ➔ „Antennenadapter“
- ➔ „Adapter mit Kabel“

B = Buchse, S = Stecker, Y = Y-Kabel, SF = Adapter in Sonderbauform
P = Phantomadapter
PHQ = Phantomadapter in High Quality Ausführung
Rot = Verlängerungen (Länge in cm)
LL = Verlängerungen in LowLoss Qualität
Alle Angaben ohne Gewähr!
Weitere Infos: www.dietz.biz

ONLINE-SHOP Wichtige Infoseiten: www.dietz.biz
www.dension.de Dension-Datenbank Ihr Warenkorb
0,00 EUR

ANTENNEN SPEAKER MARKEN BLAUPUNKT DENSION LAMPA ALFA AUDI BMW CHEVROLET CHRYSLER CITROEN DODGE FIAT FORD
MERCEDES MINI MITSUBISHI NISSAN OPEL PEUGEOT PORSCHE REN SEAT SKODA SMART SUB SUZ TOYOTA VOLVO VW SONSTIG

- NEWS >
- UNIVERSALZUBEHÖR >
- Antennen >
- Speaker >
- Marken >
- Blaupunkt >
- DENSION >
- LAMPA >
- ALFA >
- AUDI >
- BMW >
- CHEVROLET >
- CHRYSLER >
- FORD >
- HONDA >
- HYUNDAI >
- JEEP >
- KIA >
- MAZDA >
- MERCEDES >
- MINI >

Herzlich willkommen!

Bestandskunden aus unserem alten Shop müssen sich aus Sicherheitsgründen neu registrieren und ein neues Passwort vergeben!

Unser neuer Onlineshop für über 3000 Car-Hifi-Zubehörprodukte. Wenn Sie Fachhändler sind, schalten wir Ihnen nach der Registrierung sofort Ihre Händlerpreise frei. Für weitere Fragen stehen wir unter **06359/9331-0** oder **verkauf@dietz.biz** gerne zur Verfügung. Bitte verwenden Sie, um den vollen Funktionsumfang nutzen zu können, den Firefoxbrowser oder ähnliche moderne Browser. In Zukunft versenden wir alle Produkt- und Neuheiteninfos über die Newsletterfunktion hier im Shop. In der linken Seitenspalte können Sie sich für den Newsletter anmelden.

Unsere Empfehlungen für den stationären Fachhandel mit Einbauwerkstatt:

| | | | |
|---|--|--|---|
| AUGSBURG 170 BT BP_AUGS170 129,00 EUR <small>inkl. 19% MwSt. zzgl. Versand</small> | ESSEN 170 BP_ESSE170 99,00 EUR <small>inkl. 19% MwSt. zzgl. Versand</small> | HANNOVER 570 DAB BP_HANN570 729,01 EUR <small>inkl. 19% MwSt. zzgl. Versand</small> | HANNOVER 570 DAB EU Professional für Fiat... BP_HANN570_FD 899,00 EUR <small>inkl. 19% MwSt. zzgl. Versand</small> |
|---|--|--|---|

Weitere Informationsseiten und Downloads zu DIETZ und DENSION hier anklicken:

Angebote

Audiotechnik Dietz
Vertriebs-GmbH
Maybachstr. 10
67269 Grünstadt

Tel. 06359/9331-0
Fax 06359/9331-49

verkauf@dietz.biz
www.dietz.biz
www.dension.de

DIETZ
the official
DENSION
distributor



CAR HIFI ACCESSORIES FÜR JEDES FAHRZEUG BY DIETZ



Eine Produktübersicht für Händler und Endverbraucher mit vielen Tipps zu Autoradiozubehör — www.dietz.biz

Katalog 2018/2019

DAB+U

DIGITALER RADIO
RECEIVER ÜBER USB



- DAB DAB EMPFÄNGER
- MUSIK PLAYBACK VOM USB ANSCHLUSS

ANTENNEN

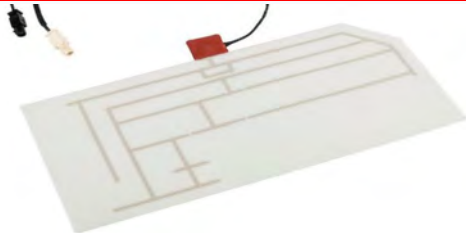

LAUTSPRECHER



RADIOS



INTERFACES



Haupt -teil



Blaupunkt E-Faltbike Carla 180 - nur 13,8 kg

BP_CARLA



Highlights

- Intelligentes, faltbares 16" Pedelec
- Lange Akkulaufzeit
- Leistungsstarker & wartungsarmer 250 Watt/36V Motor mit 35Nm Drehmoment
- 5 Stufen Trittmunterstützung
- LG Li-Ionen Batterie mit 36V 7,8 Ah
- Batteriemanager mit diversen Schutzmechanismen
- Fahrrad-Computer mit LCD Display
- Ca. 50 – 70 km Reichweite
- Höchstgeschwindigkeit 25 km/h (unterstützt)
- Nur 13,8 kg Gewicht
- Schneller und intelligenter Faltmechanismus
- Erfüllt die Anforderungen an die StVO

MECHANIK

- Rahmen: Aluminium
- Reifen: KENDA 16" x 1.75
- Bremsen: V-Break (Vorder- und Hinterrad)
- Zulässiges Gesamtgewicht: 135 Kg

ELEKTRIK:

- Motor: DC 36V, 250 W, bürstenloser Motor
- Batterie: 36 V/7.8 Ah, 280 Wh LG – Lithium-Ionen Batterie
- Intelligenter Controller: DC 36 V/13 A
- Fahrmodi: 5 Stufen Trittmunterstützung
- Fahrrad Computer:
- LCD Display mit Power-Assist Level Adjustment
- Speed / Power level / Time / Single Mileage /
- ODO / Avg. Speed / Max.

Ladegerät: Input AC 100 – 240 Volt, Output DC 42 V 2 A
Ladezeit: ca. 3.5 Stunden

Reichweite: ca. 50 – 70 km (bei 100% Ladung)

Höchstgeschwindigkeit (unterstützt) 25 km/h

GRÖÖE / GEWICHT

Größe: 1360 x 560 x 1050 mm (Länge x Breite x Höhe)

Größe (zusammengefasst): 680 x 380 x 630 mm (Länge x Breite x Höhe)

Gewicht

13,8 kg (inklusive Batterie)

Farbe: Arktik-Weiß

LIEFERUMFANG

1 Stück E-Pedelec Carla 180

1 Stück Ladegerät





LAS VEGAS 570 (EU) PROFESSIONAL



Großartiger Allrounder - Perfekt für Ihre Bedürfnisse.

System

- Betriebssystem WIN CE 6.0
- Intuitive Blaupunkt Bedienungsführung
- 256 MB RAM

Radio

- CODEM IV High-End Tuner
- FM (RDS), AM
- RDS (AF, CT, EON, PS, PTY, TA, TP, RT)
- Travelstore
- DAB-ready

Display

- Großes 6,2" digital TFT Touch Screen Display
- VWGA 800 x 480 Pixel
- Anti-reflex Technologie

Navigation

- Kartendaten komplett Europa (44 Länder) auf microSD*
- TMC (Traffic Message Channel)

Bluetooth

- Bluetooth 2.1 mit EDR
- Freisprechfunktion, Telefonbuch-Upload und Audio-Streaming
- Profile: HFP, PBAP, A2DP, AVRCP
- Integriertes + externes Mikrofon

Datenträger

- DVD, VCD, CD, CD-ROM, USB, SDHC, SD

Media Player

- Audio, Video, Bild-Wiedergabe von USB/SDHC/Disc
- Wiedergabeformate AVI, MPEG, MPG, RM, ASF, MP4, Mkv, MP3, WMA, FLAC, APE
- Bis zu 20.000 Dateien von USB

Eingänge/Ausgänge

- Front USB (Standard A-Typ)
- Front microSDHC, SD Slot
- Front A/V Input, Rear A/V Input
- Rückfahrkamera

Equalizer/Verstärker

- 10-Band Equalizer
- 4-Kanal Vorverstärker
- 4 x 45 Watt max. Leistung

Allgemein

- Permanenter Speicher
- Stromverbrauch 10 A max.
- Betriebsspannung 10,5 - 16 V
- IR Fernbedienung im Lieferumfang

SANTA CRUZ 370 (EU) PROFESSIONAL



Unterhaltung vom Feinsten.

System

- Betriebssystem WIN CE 6.0
- Intuitive Blaupunkt Bedienungsführung
- 256 MB RAM

Radio

- CODEM IV High-End Tuner
- FM (RDS), AM
- RDS (AF, CT, EON, PS, PTY, TA, TP, RT)
- Travelstore
- DAB-ready

Display

- Großes 6,2" digital TFT Touch Screen Display
- VWGA 800 x 480 Pixel
- Anti-reflex Technologie

Navigation

- Kartendaten komplett Europa (44 Länder) auf microSD*
- TMC (Traffic Message Channel)

Bluetooth

- Bluetooth 2.1 mit EDR
- Freisprechfunktion, Telefonbuch-Upload und Audio-Streaming
- Profile: HFP, PBAP, A2DP, AVRCP
- Integriertes + externes Mikrofon

Datenträger

- USB, SDHC, SD

Media Player

- Audio, Video, Bild-Wiedergabe von USB/SDHC
- Wiedergabeformate AVI, MPEG, MPG, RM, ASF, MP4, Mkv, MP3, WMA, FLAC, APE
- Bis zu 20.000 Dateien von USB

Eingänge/Ausgänge

- Front USB (Standard A-Typ)
- Front microSDHC, SD Slot
- Front A/V Input, Rear A/V Input
- Rückfahrkamera

Equalizer/Verstärker

- 10-Band Equalizer
- 4-Kanal Vorverstärker
- 4 x 45 Watt max. Leistung

Allgemein

- Permanenter Speicher
- Stromverbrauch 10 A max.
- Betriebsspannung 10,5 - 16 V
- IR Fernbedienung im Lieferumfang

DAKAR 224 BT

24 Volt



Radio

- CODEM IV High-End Tuner
- FM/AM Welt-Tuner
- Radio Data System (AF, CT, EON, PS, PTY, REG, TA, TP)
- Travelstore

Bluetooth

- Bluetooth integriert
- Profile:HFP, PBAP, A2DP, AVRCP, SPP
- Integriertes Mikrofon
- Anschluss für externes Mikrofon
- Twin Connect
- Gesprächsannahme bei ausgeschaltetem Radio (Zündung ein)
- Navigation Audio Mix

Media Player

- Wiedergabeformat: MP3, WMA
- Schnelle Wiedergabe von USB
- MP3/WMA Comfort Browsing
- Wählbare Anzeige Modi (ID3-Tags, Ordner, Datei, Wiedergabezeit, Uhr, alle Modi)
- iPod/iPhone Direktsteuerung

Datenträger

- CD-DA, CD-R, CD-RW
- USB

Eingänge

- Front USB (Standard A-Typ)
- Front Aux-In
- Eingang Steuerung-Lenkradfernbedienung

Equalizer

- Sound Presets (Flat, Rock, Pop, Klassik)
- X-Bass

Verstärker

- 4-Kanal Preamp-Out
- 4 x 40 Watt max. Leistung

Allgemein

- 24 V Spannungsversorgung
- Software Update über USB
- Tastenbeleuchtung Rot
- Gummierter Geräterahmen
- Gummierte Stationstasten

DOHA 112 BT



Radio

- CODEM IV High-End Tuner
- FM/AM Welt-Tuner
- Radio Data System (AF, CT, EON, PS, PTY, REG, TA, TP)
- Travelstore

Bluetooth

- Bluetooth integriert
- Profile:HFP, PBAP, A2DP, AVRCP, SPP
- Integriertes Mikrofon
- Anschluss für externes Mikrofon
- Twin Connect
- Gesprächsannahme bei ausgeschaltetem Radio (Zündung ein)
- Navigation Audio Mix

Media Player

- Wiedergabeformat: MP3, WMA
- Schnelle Wiedergabe von USB
- MP3/WMA Comfort Browsing
- Wählbare Anzeige Modi (ID3-Tags, Ordner, Datei, Wiedergabezeit, Uhr, alle Modi)
- iPod/iPhone Direktsteuerung

Datenträger

- CD-DA, CD-R, CD-RW
- USB

Eingänge

- Front USB (Standard A-Typ)
- Front Aux-In
- Eingang Steuerung-Lenkradfernbedienung

Equalizer

- Sound Presets (Flat, Rock, Pop, Klassik)
- X-Bass

Verstärker

- 4-Kanal Preamp-Out
- 4 x 40 Watt max. Leistung

Allgemein

- 12 V Spannungsversorgung
- Software Update über USB
- Tastenbeleuchtung Rot
- Gummierter Geräterahmen
- Gummierte Stationstasten



MADRID 170 BT



Auf die richtigen Connections kommt es an.

Radio

- RDS Automotive Tuner
- Frequenzbänder FM/AM
- RDS (AF, EON, PS, REG, TA, TP)
- Travelstore

Display

- LCD
- Anzeige Negativ
- Blickwinkel 12 Uhr
- Uhrzeitanzeige

Bluetooth

- Bluetooth 2.0 mit EDR für Freisprechen und Audiostreaming
- Profile: HFP, A2DP
- Integriertes Mikrofon

Media Player

- Wiedergabeformat: MP3, WMA
- Wählbare Anzeige Modi (ID3-Tags, Ordner, Datei)

Datenträger

- USB 2.0
- SDHC (bis zu 32 GB), SD

Eingänge

- Front USB (Standard A-Typ)
- SDHC-Kartenslot (hinter dem Bedienteil)
- Front Aux-In
- Eingang Steuerung-Lenkradfernbedienung

Equalizer

- Sound Presets
- X-Bass

Verstärker

- 2-Kanal Preamp-Out
- 4 x 40 Watt max. Leistung

Allgemein

- Release Panel
- Panel Etui im Lieferumfang
- Software Update über USB
- Tastenbeleuchtung Rot

AUGSBURG 170 BT



Der MP3-Jongleur.

Radio

- RDS Automotive Tuner
- Frequenzbänder FM/AM
- RDS (AF, EON, PS, REG, TA, TP)
- Travelstore

Display

- LCD
- Anzeige Negativ
- Blickwinkel 12 Uhr
- Uhrzeitanzeige

Bluetooth

- Bluetooth 2.0 mit EDR für Freisprechen und Audiostreaming
- Profile: HFP, A2DP
- Integriertes Mikrofon

Media Player

- Wiedergabeformat: MP3, WMA
- Wählbare Anzeige Modi (ID3-Tags, Ordner, Datei)

Datenträger

- CD-DA, CD-R, CD-RW
- USB 2.0
- SDHC (bis zu 32 GB), SD

Eingänge

- Front USB (Standard A-Typ)
- SDHC/SD-Kartenslot (hinter dem Bedienteil)
- Front Aux-In

Equalizer

- Sound Presets (Flat, Rock, Pop, Klassik)
- X-Bass

Verstärker

- 2-Kanal Preamp-Out
- 4 x 40 Watt max. Leistung

Allgemein

- Release Panel
- Software Update über USB
- Panel Etui im Lieferumfang
- Tastenbeleuchtung Weiß

CASABLANCA 2012



Radio

- High Quality FM, AM Tuner
- Radio Data System (RDS PS/AF/REG/EON/TP/TA)
- Senderspeicher
- Volume Encoder für intuitive Lautstärkeregelung

Eingänge

- Front USB (Standard A-Typ)
- Front Aux-In

Display

- 5-stelliges Display (negativ, schwarz/weiß)

Verstärker

- Sinusleistung: 14.4 V: 2 x 10 Watt
- Max. Leistung: 2 x 20 Watt

Allgemein

- Integrierte Stereo-Lautsprecher
- 12 Volt Spannungsversorgung
- 1-DIN Front mit Fix Panel
- Abmessungen: 51 x 178 x 165 mm
- 4 Geräte Sammelverpackung
- Energieverbrauch Betrieb: ~ 0.2 A
- Stand-By Energieverbrauch: < 0.2 mA
- Permanente Speicherung von Einstellungen nach Spannungsverlust

ESSEN 170



Das Schöne am Einfachen.

Radio

- RDS Automotive Tuner
- Frequenzbänder FM/AM
- Permanenter Preset Speicher
- Radio Data System (AF, CT, EON, PS, PTY, REG, TA, TP)
- Travelstore

Display

- LCD
- Anzeige negativ
- Blickwinkel 12 Uhr
- Uhrzeitanzeige

Media Player

- Wiedergabeformat: MP3, WMA
- Wählbare Anzeige Modi (ID3-tag, Datei, Ordner)

Datenträger

- CD-DA, CD-R, CD-RW
- USB 2.0
- SDHC (bis zu 32 GB), SD

Eingänge

- Front USB (Standard A-Typ)
- SDHC-Kartenslot (hinter dem Bedienteil)
- Front Aux-In

Equalizer

- Sound Presets (Flat, Rock, Pop, Klassik)
- X-Bass

Verstärker

- 2-Kanal Preamp-Out
- 4 x 40 Watt max. Leistung

Allgemein

- Release Panel
- Tastenbeleuchtung Weiß
- Panel Etui im Lieferumfang
- Software update über USB

Antennen für perfekten Empfang



FUNLINE

RADIO A-R G 01-E

- AM/FM
- Aktive Scheibenantenne mit integriertem blauen schaltbaren Beleuchtungsring
- Beleuchtung zeigt Verstärker-Funktion an
- Hervorragende Kanaltrennung des AM/FM Signals durch modernste Verstärkertechnik
- Einfache Klebefestigung, kein Bohren notwendig
- Optimale Empfangsqualität
- Wartungsfrei und diebstahlsicher



RETRO_200_BT chrome 1-DIN Dietz Retro Bluetooth-Radio CD, MP3, USB, SD, RDS, AUX RETRO Radio CD, MP3, USB, SD, RDS, AUX, chrom

Wir bieten, was andere nicht haben:

- Bluetooth mit eingebautem Mikrofon/A2DP
- Mosfet Verstärker für stärkere Basswiedergabe, 4*50 Watt
- 3 Vorverstärkerausgänge (Hinten rechts und links und Subwooferausgang)
- Fernbedienung im Scheckkartenformat



RETRO_201_BT schwarz-chrom

Das Dietz CD/mp3 Bluetooth-Radio Retro200BT bietet modernste Technik, verpackt in einem Retro-Look Gehäuse. Ideal für alle die einen Oldtimer fahren oder einfach ein bisschen das Flair dieser Zeit in ihr Auto holen möchten. Die Bluetooth-Funktion beinhaltet sowohl eine Freisprecheinrichtung (Mikrofon ist im Gerät integriert) als auch die Musikübertragung über A2DP und AVRCP. Der CD-Spieler erlaubt nicht nur die Wiedergabe von Musik-CDs, sondern auch von mp3-Dateien - und das auch auf CDR/RW-Medien. Der USB-Anschluss an der Vorderseite lässt Sie einfach und schnell einen USB-Stick oder -mit einem entsprechenden Verlängerungskabel- auch PDA, mp3-Player, etc. anschließen um Ihre Musiksammlung wiederzugeben. Durch den integrierten SD/MMC-Kartenleser wird eine maximale Kompatibilität zu allen Geräten erreicht, die diese Karten beschreiben können. Natürlich können Sie auch Ihren Liebblingssender über das FM Radio hören und bis zu 24 Sender speichern. Das Dietz Retro200BT bietet Ihnen alle Funktionen, die Sie von einem zeitgemäßen und qualitativ hochwertigen Autoradio erwarten. Hierzu gehören u.a. ein abnehmbares Bedienteil, Equalizerfunktion und ISO-Anschlüsse für einfachste Installation. Nutzen Sie den USB- oder AUX-Anschluß zur Wiedergabe Ihrer Musikdateien von entsprechenden externen Geräten. Sie müssen keine CD mehr brennen...

Technische Eigenschaften:

- + FM Radiotuner mit RDS, 24 FM Senderspeicher
- + CD / mp3 / CD-R / CD-RW Wiedergabe
- + USB-Anschluss (Front), zum Abspielen von mp3/WMA-Dateien
- + SD/MMC Kartenleser (max. 1000 Files)
- + ID3-Tag Anzeige
- + 3,5 mm AUX-IN Anschluss
- + Ausgangsleistung: max. 4x50 W Musik, 12 Volt
- + Abklapp- und abnehmbares Bedienteil
- + ESP - Elektronischer Anti-Schock
- + 5 Band Equalizer-Funktion (Rock, Pop, Beat, Classic, Jazz)
- + Audiosteuerung (Volume, Bass, Höhe, Balance, Fader)
- + Stereo-Vorverstärkerausgang, Subwooferausgang
- + ISO-Anschlüsse (Antenne DIN Eingang)

Lieferumfang:

- + Radiogerät mit abnehmbarem Bedienteil, ISO Anschlusskabel
- + Fernbedienung, Montage-/Befestigungsmaterial

New retro radio with the following main changes to similar products:

- Bluetooth with built-in microphone / A2DP
- Mosfet amplifier for stronger bass response, 4 * 50 Watts
- 3 Preamp outputs (rear right and left and subwoofer output)
- Remote control in credit card format

The Dietz CD / MP3 Bluetooth radio Retro200BT offers the latest technology, packaged in a retro-style housing. Ideal for those who want to drive a vintage car or just get a little flair of in their car. The Bluetooth function includes both a hands-free (microphone is integrated in the device) as well as the music transmission over A2DP and AVRCP. The CD player will not only allows you to play music CDs, but also MP3 files - even on CDR / RW media. The USB port on the front panel lets you easily and quickly a USB stick. The integrated SD / MMC card reader for maximum compatibility is achieved with all devices that can describe this map. Of course, you can also listen to your favorite radio stations on the FM Radio and store up to 24 stations. The Dietz Retro200BT offers all the features you expect from a modern, high-quality car radio. These include a removable control panel, equalizer function and ISO connectors for easy installation. Use the USB or AUX connection for playback of your music files of corresponding external equipment.

Technical Features:

- + FM Radio Tuner with RDS, + 24 FM station presets
- + CD / MP3 / CD-R / CD-RW playback / AUX IN
- + USB port (front), to play mp3 and WMA files
- + SD / MMC card reader (max. 1000 files)
- + Output power: max. 4x50 W Music
- + 5 band equalizer function (Rock, Pop, Beat, Classic, Jazz)
- + Fully electronic audio controls (volume, bass, treble, balance, fader)
- + Stereo Ververstärkerausgang ...

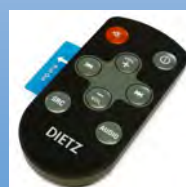

Dietz 2-Wege Koax-Lautsprecher, 87mm, 3,5 Zoll, 50 W, 1 Paar

Dietz 2-way coax-speakers, 87mm, 3,5 Inch, 50 W, 1 pair

CX_87 101200087



2-Wege-Koaxialsystem, Euro Din Korb: 87mm
Max. Power: 50 Watt, Beschichtete Papiermembran Woofer, Mylarmembran Tweeter
Frequenz-Bereich: 100-20.000 Hz

Technical specifications: 2-Wege-Coaxialsystem Euro Din Basket: 87mm Max. Power: 50 Watt, Coated paper cone woofer Mylarmembran Tweeter, 100—20.000 Hz

Lautsprechergitter für den Dietz 2-Wege Koax-Lautsprecher CX_100

Speaker Grill for CX-100 Series



CX_B10.2

Passend für alle 10-er Lautsprecher mit Euro DIN Korb. Das Gitter kann herausgenommen werden, für die Montage.
Lieferumfang: 1 Paar.

Content: 1 pair

Dietz 2-Wege Koax-Lautsprecher, 100mm, 4 Zoll, 80 W, 1 Paar

Dietz 2-way coax-speakers, 100mm, 4 Inch, 80 W, 1 pair

CX_100 101200100



2-Wege-Koaxialsystem, Euro Din Korb: 100mm
Max. Power: 80 Watt, Beschichtete Papiermembran Woofer, Mylarmembran Tweeter
Frequenz-Bereich: 80-20.000 Hz

2-Wege-Coaxialsystem, Euro Din Basket: 100mm, Max. Power: 80 Watt, Coated paper cone woofer, Mylarmembran Tweeter Frequency-Range: 80-20.000 Hz

Lautsprechergitter für den Dietz 2-Wege Koax-Lautsprecher CX_130

Speaker Grill for CX-130 Series



CX_B13.2

Passend für alle 13-er Lautsprecher mit Euro DIN Korb. Das Gitter kann herausgenommen werden, für die Montage.
Lieferumfang: 1 Paar.

Content: 1 pair

Dietz 2-Wege Koax-Lautsprecher, 120mm, 5 Zoll, 80 W, 1 Paar

Dietz 2-way coax-speakers, 120mm, 5 Inch, 80 W, 1 pair

CX_120 101200101



2-Wege-Koaxialsystem, Euro Din Korb: 120mm
Max. Power: 80 Watt, Beschichtete Papiermembran Woofer, Mylarmembran Tweeter
Frequenz-Bereich: 97-20.000 Hz

2-Wege-Coaxialsystem Euro Din Basket: 120mm max. power: 80 Watt, paper cone woofer, Mylarmembran Tweeter Frequency-Range: 97-20.000 Hz

Lautspr.gitter für den Dietz 2-Wege Koax-Lautsprecher CX_160, CX_160F,

Speaker Grill for CX-160xx Series



CX_B16.2

Passend für alle 16-er Lautsprecher mit Euro DIN Korb. Das Gitter kann herausgenommen werden, für die Montage.
Lieferumfang: 1 Paar.

Content: 1 pair

Dietz 2-Wege Koax-Lautsprecher, 130mm, 5,25 Zoll, 100 W, 1 Paar

Dietz 2-way coax-speakers, 130mm, 5,25 Inch, 100 W, 1 pair

CX_130 101200102



2-Wege-Koaxialsystem, Euro Din Korb: 130mm
Max. Power: 100 Watt, Beschichtete Papiermembran Woofer, Mylarmembran Tweeter
Frequenz-Bereich: 80-20.000 Hz

2-Wege-Coaxialsystem, Euro Din Basket: 130mm, Max. Power: 100 Watt, Coated paper cone woofer, Mylarmembran Tweeter Frequency-Range: 80-20.000 Hz

Dietz 2-Wege Koax-Lautsprecher, 9*15 cm, 80 W, 1 Paar

*Dietz 2-way coax-speakers, 9*15 cm, 80 W, 1 pair*

CX_915

101200190



2-Wege-Koaxialsystem, Korb: 4*6 Zoll, 9*15 cm, 97*152 mm, max. Power: 80 Watt, 90-20.000 Hz, Impedanz: 4 Ohm, Einbautiefe: 45 mm, ...www.dietzshop.de

*2-way-coaxialsystem, basket: 4*6 Zoll, 9*15 cm, max. 80 Watt, 90-20.000 Hz, mounting depth: 45 mm, ...www.dietzshop.de*

Dietz 2-Wege Koax-Lautsprecher, 160mm, 6,5 Zoll, 135 W, 1 Paar

Dietz 2-way coax-speakers, 160mm, 6,5 Inch, 135 W, 1 pair

CX_160 101200103



2-Wege-Koaxialsystem, Euro Din Korb: 165mm
Max. Power: 135 Watt, Beschichtete Papiermembran Woofer, Mylarmembran Tweeter
Frequenz-Bereich: 58-21.000 Hz

2-Wege-Coaxialsystem, Euro Din Basket: 165mm, Max. Power: 135 Watt, Coated paper cone woofer, Mylarmembran Tweeter Frequency-Range: 58-21.000 Hz

Dietz 2-Wege Koax-Lautsprecher, 5*7 Zoll, 135 W, 1 Paar

*Dietz 2-way coax-speakers, 9*15 cm, 135 W, 1 pair*

CX_572

101200200



Technische Daten: 2-Wege-Koaxialsystem, Korb: 5*7 Zoll, 13*18 cm, 139*192 mm, max. Power: 135 Watt, Einbautiefe: 51 mm, weitere Infos unter: www.dietzshop.de

*Technical specifications: 2-Wege-Coaxialsystem, Basket: 5*7 Zoll, 13*18 cm, max. Power: 135 Watt, mounting depth: 51 mm, more information...www.dietzshop.de*

Dietz 2-Wege Koax-Lautsprecher FLAT, 160mm, 6,5 Zoll, 85 W, 1 Paar

Dietz 2-way coax-speakers FLAT, 160mm, 6,5 Inch, 85 W, 1 pair

CX_160F 101200105



Besonderheit: Geringe Einbautiefe! 2-Wege-System, Euro Din Korb: 165mm, Max. 85 Watt, Beschichtete Papiermembran Woofer, 90-20.000 Hz, Einbautiefe: 40mm

Special feature: Low mounting depth 40mm! 2-Wege-System, Euro Din Basket: 165mm, Max. 85 Watt, Coated paper cone woofer, Mylarmembran Tweeter, 90-20.000 Hz

Dietz 2-Wege Marine Lautsprecher, 165 mm, 110 W, 1 Paar

Dietz 2-Way Marine Loudspeaker, 6,5 Inch, 110 W, 1 pair

CX_M65



- Wasserfest IP35
- Dezent aufällige Optik, für Decken und Wandmontage

Waterproof IP35, Inclusive 8 Non-rusty screws, 2-Way-Coaxialsystem, 16,5 cm Diameter, 6,5 Inch Max. Power: 110 Watt, RMS Power: 55 Watt



CX_BM841

Dietz 2-Wege BMW Koax-Lautsprecher mit Subwoofer 150W, 1 Paar

Dietz 2-way BMW coax-speakers with Subwoofer



Set bestehend aus je 2 Stück:
 Basslautsprecher (Subwoofer für Untersitzmontage),
 Mitteltonlautsprecher, Hochtוןlautsprecher, Frequenz-
 weiche für Mittel-/Hochtוןlautsprecher. Wir empfehlen
 die Ansteuerung des Systems über einen 4-Kanal Verstär-
 ker mit Einstellmöglichkeiten für Pegel und Frequenzverlauf und
 Subsonicfilter. 2 Ausgänge für die Basslautsprecher und 2 Aus-
 gänge auf die Frequenzweiche für die Mittel- und Hochtוןlaut-
 sprecher.

Bass: 2x 218mm Polycone Membran, Frequenzbereich: 35-
 450Hz, Max. Power: 130 Watt, Impedanz: 4Ohm, Einbau-
 tiefe: 51mm, Lochausschnitt: 182mm, Neodymantrieb,
 passend für BMW Untersitz Sub angesteuert über externe
 Endstufe.

Mittelton:
 2x 118mm Polycone Membran, Frequenzbereich 150-
 15000Hz, Max. Power: 60 Watt, Impedanz: 4 Ohm
 Einbautiefe: 34,5mm, Lochausschnitt 98 mm, Neodyman-
 trieb, Passend für BMW Tür, angesteuert über 2 Wege
 Weiche,

Hochtון: 2x 36mm Seiden Membran, Frequenzbereich:
 2800-22500Hz, Max. Power 15 Watt, Impedanz: 4 Ohm, Einbautiefe: 18mm, Lochaus-
 schnitt: 42mm, Neodymantrieb, Passend für BMW Tür, angesteuert über 2 Wege Weiche,
 Kompatibilität:

BMW: 1er E81, E84, E87, E88, 3er E90, E91, E92, E93 Cabrio, 5er E60, E61
 Anschlussstipp, siehe ... www.dietzshop.de



Set consisting of 2 pieces: Bassspeaker (Subwoofer for vehicle sub-assembly seat)
 BMW: 1er E81, E84, E87, E88, 3er E90, E91, E92, E93 cabrio, 5er E60, E61
 Midrange speaker
 Tweeter speaker
 Cross-over midrange/tweeter speaker, woofer have to be connected by separate
 amplifier
 Bass: 2x 218mm Polycone Membran, Frequency range: 35-450Hz, Max. Power: 130
 Watt, Impedance: 4Ohm, Mounting Depth: 51mm, ...www.dietzshop.de

Dietz 2-Wege BMW Koax-Lautsprecher 4 Zoll, 65 W, 1 Paar

Dietz 2-way BMW coax-speakers 4 Zoll, 65 W, 1 pair



CX_BM4

101300001

Technische Daten:

2-Wege-Koaxialsystem, Max. Power: 65 Watt, Polycone Mitteltöner: 118mm, Seiden-
 hochtöner 21mm, Frequenz-Bereich: 150-21.000 Hz, Einbautiefe: 54mm, Lochaus-
 schnitt: 98mm,

Kompatibilität: BMW, 1er E81, E84, E87, E88, 3er E90, E91, E92, E93 Cabrio
 5er E60, E61

*Technical specifications: 2-way-coaxialsystem, max. power: 65 Watt, polycone mi-
 drange speaker: 118mm, silktweeter: 21mm, frequency-range: 150-21.000 Hz,
 mounting depth: 54mm, Cut out: 98mm, compatibility BMW:
 1er E81, E84, E87, E88, 3er E90, E91, E92, E93 cabrio, 5er E60, E61*

Oldtimer Lautsprecher

Dietz 2-Wege Stereolautsprecher, Doppelschwingspule, 9*15 cm, 2*70 W, 1 St.

*Dietz 2-way stereo-speaker, 9*15 cm, 2 coils, 2*70 W, 1 pc*



CX_9152

Stereo Lautsprecher für Youngtimer und Oldtimer, die nur einen Lautsprechereinbau-
 platz besitzen. Der Lautsprecher hat 2 Schwingspulen mit je 4 Ohm. So lässt sich
 einfach ein Stereoradio anschließen. Technische Daten: 2-Wege-Koaxialsystem
 Korb: 4*6 Zoll, 9*15 cm, 97*152 mm, Max. Power: 2 * 70 Watt, Beschichtete IMPP
 Membran Woofer, Mylarmembran Tweeter, Frequenz-Bereich: 135-20.000 Hz

*Stereo Speaker with 2 voice coils for oldtimer and yougtimer where only one speaker
 space is available. So you can connect easily a stereo radio. Technical specifications:
 2-Wege-Coaxialsystem, Basket: 4*6 Zoll, 9*15 cm, 97*152 mm, Max. Power: 2*70
 Watt, Coated IMPP cone woofer, Mylarmembran Tweeter, Frequency-Range: 135-
 20.000 Hz, Impedance: 4 + 4 Ohm each, Mounting Depth: 49 mm, Tweeter-diameter:
 30 mm, Cut out: 90*145 mm*

Dietz 2-Wege Stereo-Lautsprecher, Doppelschwingspule, 4*10, 2*75 W., 1 St.

*Dietz 2-way stereo-speaker, 4*10 inch, 2 coils, 2*75 W, 1 pc*



CX_4102

Stereo Lautsprecher für Youngtimer und Oldtimer, die nur einen Lautsprechereinbau-
 platz besitzen. Der Lautsprecher hat 2 Schwingspulen mit je 4 Ohm. So lässt sich
 einfach ein Stereoradio anschließen. Technische Daten: 2-Wege-Stereolautsprecher
 Korb: 4*10 Zoll, 11*27 cm, Max. Power: 2*75 Watt, Beschichtete IMPP Membran
 Woofer, Mylarmembran Tweeter, Frequenz-Bereich: 109-20.000 Hz

*Stereo Speaker with 2 voice coils for oldtimer and yougtimer where only one speaker
 space is available. So you can connect easily a stereo radio. Technical specifications:
 2-Wege-Coaxialsystem, Basket: 4*10 inch, 11*27 cm, Max. Power: 2*75 Watt
 Coated paper cone woofer, 2 Mylarmembran Tweeter, Frequency-Range: 109-20.000
 Hz, Impedance: 2 coils with 4 Ohm each, Mounting Depth: 59 mm, Tweeter-diameter:
 30 mm, Cut out: 98*240 mm*

Dietz 2-Wege Aufbau Lautsprecher, 90 W, schwarz, 1 Paar

Dietz 2-Way-Satellite Speakers, 90 W, 1 pair, black



CX_4MB

Technische Daten:
2-Wege-System
Max. Power: 90 Watt
Power: 45 Watt RMS
SPL: 91 dB/1 Watt/1 Meter
Beschichtete Papiermembran Woofer
Mylarmembran Tweeter
Frequenz-Bereich: 95-22.000 Hz
Impedanz: 4 Ohm
Spritzwasserfest



10140000

Technical Datas:
2-Way-System
Max. Power: 90 Watt
Power: 45 Watt RMS
SPL: 91 dB/1 Watt/1 Meter
Frequency-Range: 95-22.000 Hz
Impedanz: 4 Ohm
Water resistant
Universal mounting brackets
Cable: 2 * 0,75 mm²; 1,75 m



Dietz 2-Wege Aufbau Lautsprecher, 90 W, weiß, 1 Paar

Dietz 2-Way Satellite Speakers, 90 W, 1 pair



CX_4MW

101400000

Technische Daten:
2-Wege-System
Max. Power: 90 Watt
Power: 45 Watt RMS

Technical Datas:
2-Way-System
Max. Power: 90 Watt
Power: 45 Watt RMS



Dietz 2-Wege Aufbau Lautsprecher, 90 W, grau, 1 Paar

Dietz 2-Way Satellite Speakers, 90 W, 1 pair, grey



CX_4MG

101400000

Technische Daten:
2-Wege-System
Max. Power: 90 Watt
Power: 45 Watt RMS
SPL: 91 dB/1 Watt/1 Meter
Beschichtete Papiermembran Woofer
Mylarmembran Tweeter
Frequenz-Bereich: 95-22.000 Hz
Impedanz: 4 Ohm
Spritzwasserfest
Abwaschbar

Technical Datas:
2-Way-System
Max. Power: 90 Watt
Power: 45 Watt RMS
SPL: 91 dB/1 Watt/1 meter
Frequency-Range: 95-22.000 Hz
Impedanz: 4 Ohm
Water resistant



Dietz 3-Wege Aufbau Lautsprecher, 100 W, schwarz, 1 Paar

Dietz 3-Way-Satellite Speakers, 100 W, 1 pair, black



CX_8MB

Eigenschaften:

3-Wege Komponentenlautsprecher, spritzwasserfest, vertikale oder horizontale Befestigung

Spezifikation:
Frequenzbereich: 95 Hz – 20 kHz, Empfindlichkeit: 86 dB, Impedanz: 4 Ohm, Leistung: 50 Watts RMS, 100 Watts max.

Abmessungen: h: 21 cm, b: 13,5 cm, t: 13,5 cm
Bass: 100 mm polyelite,
Mittelton: 40 mm polypropylene,
Hochton: 20 mm piezo dome,
Gewicht: 1200 g

Anwendung:

Marine, KFZ Nutzfahrzeuge, Landwirtschaft, Baumaschinen, Wohnmobile, Wand- und Deckenlautsprecher



Features: 3-way component speaker, weather resistant, vertical or horizontal mounting, Specs: frequency range: 95 Hz – 20 kHz, sensitivity: 86 dB, impedance: 4 ohm, power: 50 Watts RMS, 100 Watts maximum, dimensions: high: 21 cm, width: 13,5 cm, depth: 13,5 cm, woofer: 100 mm, midrange: 40 mm polypropylene, tweeter: 20 mm piezo dome, weight: 1200 g

Lenkradinterface—Übersicht



Moderne Fahrzeuge tauschen die Informationen zwischen den Steuergeräten über ein Datenbus-System aus. Es kommen CAN-BUS-Systeme, GM-Lan, I2C-Bus und manch andere Systeme zum Einsatz. Tauscht man nun das Originalradio aus und möchte ein Nachrüstradio einbauen, benötigt man ein Interface für die Bereitstellung von analogen Signalen, wie z.B. Zündung, Licht, Rückwärtsgang, Handbremse, PDC Töne, Geschwindigkeitssignal und die Funktion der Lenkradfernbedienung. Um für jeden Fall eine kostengünstige Lösung anbieten zu können, arbeiten wir mit unterschiedlichen Interfaceserien, die wir hier kurz vorstellen.

Modern vehicles change information between the control units and the data bus systems. There are CAN-BUS systems, GM-Lan, I2C-Bus and some others. If you change the original radio with a retrofit radio you need an interface which provides you analog signals, e.g. ignition, light, reverse gear, handbrake, PDC sounds, speed signals, and the function of the steering wheel interface. To provide a cheap solution for each case we have different interfaces, that we are presenting here.

Serie 650xx Lenkradinterface - CAN BUS Interface

Series 650xx Steering wheel interface—CAN BUS interface



650xx

KFZ-spezifische Lösungen mit Plug & Play Kabelsatz und Ausgabe von Lenkradsteuerung, Zündung, Licht und weiteren Signalen bei CAN BUS Systemen. Einfache Installation. Plug & Play ohne weitere Programmierung. Ein Universalradiokabel liegt immer bei. Siehe Langtext im Onlineshop.

Car specific solution with Plug & Play cable kit and output such as steering wheel control, ignition, light and further signals within a CAN BUS system. Easy installation. Plug & Play without further coding. An universal radio cable is included. Look at the long text in our webshop.



Serie 660xx Lenkradinterface - CAN BUS Interface

Series 660xx Steering wheel interface—CAN BUS interface



66030

CAN Bus Interface UNICAN für über 250 verschiedene Fahrzeuge. Liefert standardmäßig bis zu 5 Service-Ausgänge und Lenkradfernbedienung. Viele Sonderfunktionen, wie z.B. „Amplifier Wake UP“, Kompatibilitätsliste unter www.dietzshop.de beachten!

CAN BUS Universal Interface for over 250 different cars. Supplies the service outputs: ignition, light, speedpulse, reverse gear, handbrake, steering wheel commands...

Serie 670xx Lenkradinterface - CAN BUS Interface

Series 670xx Steering wheel interface—CAN BUS interface



670xx

KFZ-spezifische Lösungen mit Plug & Play Kabelsatz und Ausgabe von Lenkradsteuerung. Ausgabe von Zündung und weiteren Signalen bei CAN BUS Systemen. Radiokabel muss immer separat bestellt werden. Siehe Langtext im Onlineshop.

Car specific solution with Plug & Play cable kit and steering wheel control output, further signals within CAN BUS systems e.g. ignition. Radio cable is not included and has to be ordered extra. Look at the long text in our webshop.

Serie 690xx Lenkradinterface - CAN BUS Interface

Series 690xx Steering wheel interface—CAN BUS interface



690xx

KFZ-spezifische Lösungen mit Plug & Play Kabelsatz und Ausgabe von Lenkradsteuerung. Ausgabe von Zündung und weiteren Signalen bei CAN BUS Systemen. Radiokabel muss immer separat bestellt werden. Siehe Langtext im Onlineshop.

Car specific solution with Plug & Play cable kit and steering wheel control output, further signals within CAN BUS systems e.g. ignition. Radio cable is not included and has to be ordered extra. Look at the long text in our webshop.

Serie CP2 Lenkradinterface - CAN BUS Interface

Series CP2x Steering wheel interface—CAN BUS interface



CP2-xxxx

Ein Lenkradinterface für viele Bussysteme. Auswahl des Fahrzeugprotokolls durch Dipschalter. Ausgabe von Zündung bei CAN BUS Systemen, sonst keine weiteren Ausgangssignale verfügbar. Support durch Handy-APP. Radiokabel liegt immer bei.

A steering wheel interface for lots of busy systems. You can choose the vehicle protocol through DIP switches. Output of ignition within CAN BUS systems, no further output signals available. Support through APP. Radio cable included.

Lenkradinterface - CAN BUS Interface AUDI ISO

CAN BUS Interface AUDI ISO



65009

105019000

Ausgabe von Zündung, Beleuchtung, Rückwärtsgang und Speed, Lenkradfernbedienung. Für Radios mit externem Lenkradfernbedienungseingang. Für folgende Fahrzeuge: AUDI: A3 (8L, 8P 2000 bis 10/2006), A4 (B6 8E 2000 bis 2007), TT (8N 7/2001 bis 8/2006). Dem Interface liegt ein Universalradiokabel 65111 bei, das die bisherigen Adapter ersetzt. Bitte beachten Sie die notwendigen Codierungen in der Anleitung. Für Pioneer, Sony, Dynavin, Audivox und Mac Audio Geräte ist keine Codierung notwendig...

Output for ignition, light, rear duct, and speed. For radios with external remote-control connector. AUDI: A3 (8L, 8P 2000 up to 10/2006), A4 (B6 8E 2000 up to 2007), TT (8N 7/2001 up to 8/2006) There is an universal radio cable 65111 included for the following brands: JVC, Clarion, Kenwood, Alpine, Panasonic, Sony, Pioneer, Audivox, MAC AUDIO und Zenec.



Lenkradinterface - CAN BUS Interface AUDI Quadlock

CAN BUS interface AUDI Quadlock



65010

105019000

Ausgabe von Zündung, Beleuchtung, Rückwärtsgang, Speed und Lenkradfernbedienung. Alle mit externem Lenkradfernbedienungs Eingang. Für folgende Fahrzeuge: AUDI: A3 (8P, 2005-2012), A4 (2005-2015), A6 (2004-2011), TT (8J ab 09/2006-2014) wenn kein Digitales Soundsystem verbaut ist. Bei allen Fahrzeugreihen gilt: Nur wenn das Originalradio Concert, Chorus oder Symphony verbaut war. Dem Interface liegt ein Universalradiokabel 65111 bei.

Output for ignition, light, rear duct, and speed and steering wheel interface. For radios with external remote-control connector. For all vehicles the original radio has to be Concert, Chorus or Symphony. Also fits for half active and Bose sounsystems. The retrofit radios need to have cinch output. For radios with external remote-control connector. For: A3 (8P, 2005-2012), A4 (2005-2015)...



Lenkradinterface - CAN BUS Interface MERCEDES ISO

CAN BUS Interface MERCEDES ISO



65030

105019000

Folgende Modelle sind, wenn das Audio 10 eingebaut war, kompatibel: C-Klasse (W203) 2000-2004, CLK (W209) 2001-2004 Nur für Fahrzeuge, in denen das Audio 10 verbaut war und die über ein Original ISO Radioanschlußstecker verfügen. Die 2 Canleitungen liegen im 10-poligen ISO Stecker. Ausgabe von Zündung, Beleuchtung und Speed. Die Möglichkeit zur Nutzung der Lenkradfernbedienung ist gegeben. Dem Interface liegt ein Universalradiokabel 65111 bei.

C-Klasse (W203) 2000-2004, CLK (W209) 2001-2004 with ISO connector. Output of ignition, light, speed. There is an universal radio cable 65111 included for the following brands: JVC, Clarion, Kenwood, Alpine, Panasonic, Sony, Pioneer, Audivox, MAC AUDIO und Zenec. Please connect the radio cable always before you power the radio.



Lenkradinterface - CAN BUS Interface MERCEDES Quadlock (Fakra)

CAN BUS Interface MERCEDES Quadlock (Fakra)



65031

105019000

Folgende Modelle sind, wenn das Audio 20 eingebaut war, kompatibel: A-Klasse (W169) 2004-2012, B-Klasse (W245) 2005-2012 C-Klasse (W203) nach Facelift 2004-2007, CLK (W209) 2004-2009, Sprinter (W906) 2006- , ML (W164) 2005-2011, VW Crafter 2012-2014, Viano (W639) 2004-2015, R-Klasse (W251) 2005-2013. Nur für Fahrzeuge, in denen das Audio 20 verbaut war. Nicht für Fahrzeuge, in denen ein Soundsystem/Originalverstärker mit Lichtleiter verbaut ist. 65111 liegt bei.

Compatible cars: A-Klasse (W169) 2004-2012, B-Klasse (W245) 2005-2012, C-Klasse (W203) after Facelift 2004-2007, CLK (W209) 2004-2009, Sprinter (W906) 2006-, ML (W164) 2005-2011, VW Crafter 2012-2014, Viano (W639) 2004-2015, R-Klasse (W251) 2005-2013, with Quadlock connector. Not for vehicles with soundsystem/ original amplifier with optical fiber cable. 65111 included.



Lenkradinterface - CAN BUS Interface VOLKSWAGEN

CAN BUS interface VOLKSWAGEN



65060

105019000

Ausgabe von Zündung, Beleuchtung, Speedimpuls und Lenkradfernbedienung. Alle mit externem Lenkradfernbedienungs-Eingang. Für VW: Amarok (2011-2015), EOS (2006-2015), Golf 5 (2004-2008), Golf 6 (2008-2011), Jetta (2005-2014), Passat (2005-2014) Polo (2004-2014), Scirocco (2008-2015), Tiguan (2007-2015), Touran (2004-2015), Transporter (nicht T5) (2005-2015) Für alle oben genannten Fahrzeuge mit Quadlock Radioanschlußstecker und den Originalradios RCD 200/ RCD 300 / RCD 310...

Output of ignition, light, speed, and steering wheel controls. For all mentioned vehicles with quadlock radio connection plug and the original radios RCD 200/ RCD 300 / RCD 310 / RCD 500/ RCD 510. 65111 included. There is an universal radio cable 65111 included for the following brands: JVC, Clarion, Kenwood, Alpine, Panasonic, Sony, Pioneer, Audivox, MAC AUDIO und Zenec.



Lenkradinterface - CAN BUS Interface OPEL

CAN BUS interface OPEL



65070

105019000

Ausgabe von Zündung, Beleuchtung und Speed und Lenkradfernbedienung. Alle mit externem Lenkradfernbedienungs Eingang. Für OPEL: Corsa C, (2000-2006), Tigra TwinTop, (2004-2009), Astra H, (2004-2010), Vectra C, (2002-2008), Signum, (2003-2008) Antara, (2006-), alle mit Quadlock Radioanschlußstecker ab Baujahr 2004. Dem Interface liegt ein Universalradiokabel 65111 bei.

Output of ignition, light, speed and steering wheel controls. For OPEL: Corsa C, Tigra TwinTop, Astra H, Vectra C, Signum, Antara; All with Quadlock connector, 2004 on. There is an universal radio cable 65111 included for the following brands: JVC, Clarion, Kenwood, Alpine, Panasonic, Sony, Pioneer, Audivox, MAC AUDIO und Zenec.



Universal-CAN BUS Interface 66030



Das 66030 ist unser leistungsstärkste Can Bus Interface. Es wird in Europa entwickelt und gefertigt und enthält viele Sonderfunktionen, die andere Interfaces nicht bieten. Es enthält über 250 Fahrzeugprotokolle, die automatisch erkannt werden. Das Radioprotokoll muss per Hand eingestellt werden oder kann mit den Programmiergeräten 66003/66004 bequem am PC voreingestellt werden. Ebenso sind über 20 weitere Funktionen manuell oder am PC einstellbar. Es gibt viele Plug & Play Kabelsätze 661xx, die wir im KFZ spezifischen Teil aufgelistet haben. Sie benötigen immer noch ein radiospezifisches Kabel 664xx oder sie kaufen gleich ein Set wie z.B. 66030_PIO. Dieses Set enthält das radiospezifische Kabel 66405 und ist bereits auf das Pioneerprotokoll von uns am PC eingestellt worden. Für Blaupunktgeräte unterscheiden wir in 1-DIN und 2-DIN Geräte, da hier unterschiedliche Radioprotokolle verwendet werden. Bitte wählen sie dazu die Produkte 66031_BP oder 66032_BP. Zu diesen Setlösungen benötigen sie dann nur noch ein Fahrzeugkabel 661xx. Kompatibilitätslisten und Anleitungen dazu finden sie im Onlineshop direkt beim Produkt unter dem Reiter Dokumente.

The 66030 is our highest performing CAN BUS interface. It's developed and manufactured in Europe and has got lots of additional functions. It gets about 250 vehicle protocols, which can be recognized automatically. The radio protocol has to be installed by user or with the programming device 66003/66004 at the computer. There are lots of Plug & Play cable kits 661xx, that are listed in the car specific part. You need an additional radio specific cable 664xx or you buy a set, e.g. 66030_PIO. This set includes the radio specific cable 66405 and is already installed for Pioneer from our computer. For Blaupunkt we distinguish between 1-Din and 2-DIN devices, because they got different radio protocols. Please select the products 66031_BP and 66032_BP. These set solutions need an additional car specific cable 661xx. Compatibility and unser manuals you find in our online shop next to the product.

CAN BUS Programmiertool für Paser Interfaces

66003

105020031



Der Updater kann in Kombination mit dem Updater 66004 alle Interfaces von Paser Updaten und dessen Options- und Fahrzeugeinstellungen ändern. Siehe www.dietzshop.de...

The updater can change in combination with the updater 66004 all interfaces of Paser update and vehicle settings. More information: www.dietzshop.de...

CAN BUS Programmiertool für Paser Interfaces -Series-

66004

105020032



Der Updater kann in Kombination mit dem Updater 66003 alle Interfaces von Paser Updaten und dessen Options- und Fahrzeugeinstellungen ändern. Siehe www.dietzshop.de...

The updater can change in combination with the updater 66004 all interfaces of Paser update and vehicle settings. More information: www.dietzshop.de...

Interfacekit 66030 inkl. 66401 für ALPINE

Interfacekit 66030 inkl. 66401 für ALPINE

66030_ALP

105030010



Interfacekit mit CAN BUS Interface 66030 und universellem Kabelsatz für 250 Fahrzeuge. Inkl. Radiokabel 66401 für Radios der Marke ALPINE...

Interfacekit with CAN BUS Interface 66030 and universal cable set for 250 vehicles. Incl. Radio Cable 66405 for radios of the brand ALPINE...

Interfacekit 66030 inkl. 66403 für CLARION

Interfacekit 66030 inkl. 66403 für CLARION

66030_CLA

105030010



Interfacekit mit CAN BUS Interface 66030 und universellem Kabelsatz für 250 Fahrzeuge. Inkl. Radiokabel 66403 für Radios der Marke CLARION...

Interfacekit with CAN BUS Interface 66030 and universal cable set for 250 vehicles. Incl. Radio Cable 66405 for radios of the brand CLARION...

CAN BUS/Lenkradfernbedienung für über 250 Fahrzeuge

CAN BUS Universalinterface 5th.Generation "One interface for more than 100

66030

105020030



CAN Bus Interface UNICAN für über 250 verschiedene Fahrzeuge. Liefert standardmäßig bis zu 5 Service-Ausgänge und Lenkradfernbedienung. Mehr unter: www.dietzshop.de...

CAN BUS Universal Interface for over 250 different cars. Supplies the service outputs: ignition, light, speedpulse, reverse gear, hand-brake, steering wheel commands...

Interfacekit 66030 inkl. 66403 für JVC

Interfacekit 66030 inkl. 66403 für JVC

66030_JVC

105030010



Interfacekit mit CAN BUS Interface 66030 und universellem Kabelsatz für 250 Fahrzeuge. Inkl. Radiokabel 66403 für Radios der Marke JVC... Mehr Infos unter www.dietzshop.de

Interfacekit with CAN BUS Interface 66030 and universal cable set for 250 vehicles. Incl. Radio Cable 66405 for radios of the brand JVC...

Interfacekit 66030 inkl. 66405 für PIONEER & AUDIOVOX

Interfacekit 66030 inkl. 66405 für PIONEER & AUDIOVOX

66030_PIO

105030010

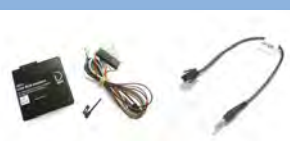

Interfacekit mit CAN BUS Interface 66030 und universellem Kabelsatz für 250 Fahrzeuge. Inkl. Radiokabel 66405 für Radios der Marke PIONEER, AUDIOVOX, MAC AUDIO...

Interfacekit with CAN BUS Interface 66030 and universal cable set for 250 vehicles. Incl. Radio Cable 66405 for radios of the brand PIONEER, AUDIOVOX, Mac Audio...

Interfacekit 66030 inkl. 66404 für KENWOOD

Interfacekit 66030 inkl. 66404 für KENWOOD

66030_KEN

105030010

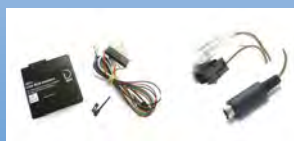

Interfacekit mit CAN BUS Interface 66030 und universellem Kabelsatz für 250 Fahrzeuge. Inkl. Radiokabel 66404 für Radios der Marke KENWOOD...

Interfacekit with CAN BUS Interface 66030 and universal cable set for 250 vehicles. Incl. Radio Cable 66404 for radios of the brand KENWOOD...

CAN BUS für Blaupunkt

Das 66031_BP und 66032_BP gehören in die Serie unserer leistungsstärksten Can Bus Interfaces.

Sie enthalten über 250 Fahrzeugprotokolle, die automatisch erkannt werden. Ebenso sind über 20 weitere Funktionen manuell oder am PC einstellbar. Es gibt viele Plug & Play Kabelsätze 661xx, die wir im KFZ spezifischen Teil aufgelistet haben.

Für Blaupunktgeräte unterscheiden wir in 1-DIN und 2-DIN Geräte, da hier unterschiedliche Radioprotokolle verwendet werden. Bitte wählen sie dazu die Produkte 66031_BP oder 66032_BP.

Zu diesen Setlösungen benötigen sie dann nur noch ein Fahrzeugkabel 661xx. Kompatibilitätslisten und Anleitungen dazu finden sie im Onlineshop direkt beim Produkt unter dem Reiter Dokumente.

Ältere Blaupunktgeräte mit Mini-ISO Anschluss für die Lenkradsteuerung werden nicht unterstützt.

The 66031_BP and 66032_BP are our highest performing CAN BUS interfaces. They're developed and manufactured in europe and have got lots of additional functions. They got about 250 vehicle protocols, which can be recognized automatically. There are also 20 more functions which can be set manual or at the computer. For Blaupunkt we distinguish between 1-Din and 2-DIN devices, because they got different radio protocols. Please select the products 66031_BP and 66032_BP. These set solutions need an additional car specific cable 661xx. Compatibility and unser manuals you find in our online shop next to the product.

Older Blaupunkt devices with mini-ISO connector for steering wheel control aren't supported.

Universalinterfaces



Diese Interfaces sind abgespeckte Versionen der 66030 Familie. Sie haben auch über 250 Fahrzeugprotokolle in ihrem Chip, und geben 1-5 Signale, je nach Baureihe, aus. Bei manchen Interfaces können die Ausgangssignale einfach verändert werden. Einige werden mit Plug & Play Kabelsätze geliefert.

These interfaces are light versions of the 66030 family. They also got about 250 vehicle protocols in their chip and show 1-5 signals depending on the model series. In some interfaces the output signals can be changed easily and others are delivered with a Plug & Play cable kit.

CAN BUS Universalinterface 1 wählbarer Ausgang (Zündung)

CAN BUS Universalinterface "One interface for more than 100 cars"

66010

105020002



CAN Bus Interface SLIMKEY für über 250 Fahrzeuge. Liefert EINEN der folgenden Service-Ausgänge: Zündung (positiv = Auslieferungszustand), Speed, Rückwärtsgang etc.

CAN Bus Interface SLIMKEY for about 250 vehicles. Delivers one of the following service outputs: ignition, speed, reverse gear and so on...

CAN BUS Universalinterface 2 Ausgänge (Zündung/Speed)

CAN BUS SLIMKEY2 - 2 outputs selectable

66012

105020004



CAN Bus Interface SLIMKEY2 für über 250 Fahrzeuge. Liefert zwei der folgenden Service-Ausgänge: Zündung (positiv = Auslieferungszustand), (Speed = Auslieferungszustand) ...

CAN Bus Interface SLIMKEY2 for about 250 vehicles. Delivers two of the following service outputs: ignition, speed, reverse gear and so on...

CAN BUS Universalinterface für 5 Service-Ausgänge

CAN BUS Universalinterface - 5 service outputs

66020

105020020



Für über 250 verschiedene Fahrzeuge. Liefert standardmäßig die folgenden Service-Ausgänge: Zündung, Beleuchtung, Speed, Rückwärtsgangsignal.

For about 250 different vehicles. Delivers the following outputs: ignition, light, speed, reverse gear,...

Interfacekit für BLAUPUNKT 1-DIN Geräte inkl. Radiokabel

Interfacekit für BLAUPUNKT 1-DIN Geräte inkl. Radiokabel

66031_BP

105030010



Interfacekit mit CAN BUS Interface 66031 und radiospezifischem Kabel für Blaupunkt 1-DIN Geräte mit 3 losen Kabeln für den Anschluss der Lenkradfernbedienung.

66031_BP is a steering wheel commands interface able to control aftermarket 1-DIN Blaupunkt radios with 3 open wires for steering wheel function, called "Key1", "Key2" and

Interfacekit für BLAUPUNKT 2-DIN Geräte inkl. Radiokabel

Interfacekit für BLAUPUNKT 2-DIN Geräte inkl. Radiokabel

66032_BP

105030010



Interfacekit mit CAN BUS Interface 66030 und radiospezifischem Kabel für Blaupunkt 2-DIN Geräte mit Klinkenanschluss für Lenkradfernbedienungen.

66032_BP is a steering wheel commands interface able to control aftermarket 2-DIN Blaupunkt radios by managing Canbus protocols.

CAN BUS Interface für 2 Serviceausgänge, Plug & Play VW

CAN BUS for 2 service outputs Plug & Play VW

66023

105020020



Das Interface liefert ZWEI Ausgänge: Zündung (positiv = Auslieferungszustand, max. 1,5 A) & Beleuchtung (Auslieferungszustand, positiv, max. 0,1 A). Inklusiv Phantomadapter...

The interface got two outputs: ignition and light. Including phantom adaptor...

CAN BUS Interface für 2 Serviceausgänge, VW Golf 7...

CAN BUS for 2 service outputs VW Golf 7...

66024

105020020



Für VW's der neuesten Generation. Das Interface liefert 2 der folgenden Service-Ausgänge: Zündung, 12 Volt Spannungssignal unterhalb von 10 km/h für z.B. PDC...

For VW vehicles of the newest generation. The interface delivers 2 of the following service outputs: ignition, 12V voltage signal among 10 km/h for, e.g. PDC...

ALPINE Lenkradfernbedienungsadapter für Interfaces 66030

ALPINE steering wheel adaptor for Interfaces 66030, 1 pc



66401 105050100

Radiokabel für ALPINE Geräte in Verbindung mit Interface 66030.

Content: 1 piece

KENWOOD, JVC und ZENEC Lenkradfernbedienungsadapter für Interfaces 660

KENWOOD, JVC, ZENEC-Adapter steering wheel adaptor for interfaces 66030



66406 105050100

Dieser Adapter ist für aktuelle Kenwood, JVC und Zenec Geräte mit einem losen, meist blauen Kabel mit gelbem Streifen in Verbindung mit Interface 66030.

For actually models from Kenwood, JVC, Zenec with single wire for steering wheel control.

Content: 1 piece

CLARION, JVC Lenkradfernbedienungsadapter für Interfaces 66030

CLARION, JVC steering wheel adaptor for 66030



66403 105050100

Radiokabel für CLARION oder JVC Geräte in Verbindung mit Interface 66030.

Content: 1 piece

KENWOOD Lenkradfernbedienungsadapter für Interfaces 66030

KENWOOD steering wheel adaptor for interfaces 66030



66404 105050100

Radiokabel für alte und neue KENWOOD Geräte in Verbindung mit Interface 66030.

Content: 1 piece

PIONEER, BLAUPUNKT 2-DIN, AUDIOVOX, MAC AUDIO LFB-Adapter für

PIONEER, SONY, DYNAVIN, AUDIOVOX SW-adaptor for 66030



66405 105050100

PIONEER, SONY, DYNAVIN, AUDIOVOX, MAC AUDIO, BLAUPUNKT 2-DIN Geräte ab 2015 in Verbindung mit Interface 66030.

Content: 1 piece

Summer für Rückfahrwarner, Piezolausprecher

Buzzer for back-up warning



66429 105051100

Ersatz Piezo wie er bei 66050 oder in Verbindung mit 66030 verwendet werden kann.

66050: Slimkey2 PDC Interface für BMW, CITROEN, FIAT, PEUGEOT

Slimkey PDC Interfaces für BMW, CITROEN, FIAT, LANDROVER, PEUGEOT

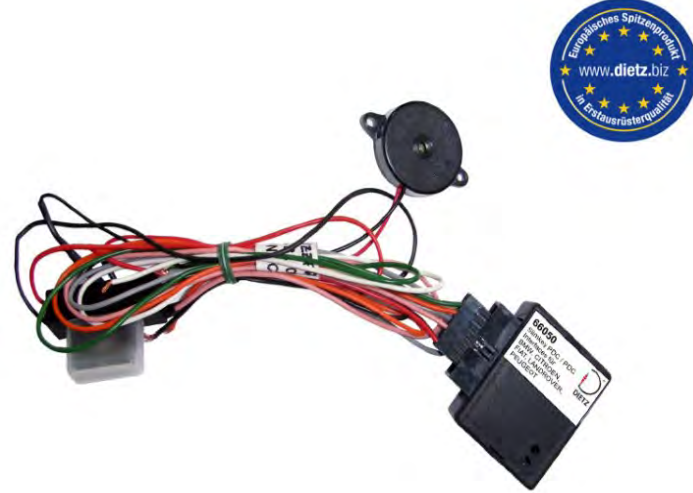

Das Interface 66050 ist ein voreingestelltes PDC Interface was nahezu alle Warn- und Hinweistöne über einen separaten schon vorinstallierten Summer wiedergeben kann. Je nach Fahrzeug und den auf dem CAN-Bus liegenden Signale können Warn und Hinweistöne von z.B.: Park-Distance-Control Front/Heck, Gurtwarner, Frostwarner, Kraftstoff auf Reserve oder ein gesteckter Zündschlüssel bei geöffneten Türen wiedergegeben werden. Das Interface wird mit einem Universalkabel auf lose Enden ausgeliefert.

BMW: 1er (2012-), 1er (2005-2011), 3er (2005-2011), 5er (2005-2011), 5er GT (2008-), X1 (2009-), X5 (2007-), X6 (2008-),
CITROEN: C2 (2006-), C3 (2006-), C3 Picasso (2009-), C4 Picasso (2006-), C5 (2008-) DS3 (2011-)
FIAT: , Scudo (2007-)
LAND ROVER: Freelander II (2008-)
MINI: Mini (2007-), Mini Countryman (2010-)
PEUGEOT: 207 (2006-), 208 (2012-), 307 (2006-), 308 (2008-), 407 (2006-), 508 (2011-), 3008 (2009-)

The interface 66050 is a preset PDC interface which can play all warning and advisory tones with a separate preinstalled buzzer.

Depending on the vehicle and the CAN BUS signals for example: Park distance control front / rear, seat belt reminders, Frost Warner, Fuel on reserve or inserted ignition key (play when the doors are open) can be reproduced.

The interface is supplied with a universal cable for loose ends .
BMW: 1er (2012-), 1er (2005-2011), 3er (2005-2011), 5er (2005-2011), 5er GT (2008-), X1 (2009-), X5 (2007-), X6 (2008-),
CITROEN: C2 (2006-), C3 (2006-), C3 Picasso (2009-), C4 Picasso (2006-), C5 (2008-) DS3 (2011-)
FIAT: , Scudo (2007-)
LAND ROVER: Freelander II (2008-)
MINI: Mini (2007-), Mini Countryman (2010-)
PEUGEOT: 207 (2006-), 208 (2012-), 307 (2006-), 308 (2008-), 407 (2006-), 508 (2011-), 3008 (2009-)

66033 für Corsa D

TIPP:

Viele Kunden loben das Interface als die beste Lösung für Corsa D. Hier wird die Datenleitung am Display des Fahrzeuges abgegriffen!

Tip: Lots of customers recommend the interface as the best solution for Corsa D. The data line is taken from the display of the car.



CAN BUS und Lenkradinterface für OPEL GM LAN - Corsa D

CAN BUS Interface for OPEL

66033_Kit

Selbstprogrammierendes CAN Bus Interface.
Liefert standardmäßig die folgenden Service-Ausgänge:

Zündung (positiv)

Beleuchtung (positiv)

Speedimpuls

Rückwärtsgangsignal

Handbremssignal

Kompatibel u.a. mit folgenden Fahrzeugen:

OPEL: Corsa D (ab 2008)

SAAB: 9.3 ab 2006-2016, 9.5 2006-2009

Für Saab wird allerdings noch der Kabelsatz CBL007SAUN11 benötigt. Bitte anfragen!

Im Gegensatz zu anderen Lösungen, wird hier das Ein-Draht Can Bussignal (GM-LAN) am Display über dem Radio abgenommen. Dadurch wird die beste Qualität der Signale erreicht.

Kompatible Radiohersteller (das Radio-Anschlußkabel muß separat bestellt werden):

ALPINE (66401)

BLAUPUNKT (66402)

CLARION, JVC (66403)

KENWOOD (66404)

PIONEER, DYNAVIN, SONY, AUDIOVOX (66405) MAC AUDIO

OBd Lösungen



CAN BUS Universalinterface für OBd2, Speed u. pos. Signal

CAN BUS Universal OBD2 interface for speed and pos. Signal

66811

105051080



CAN BUS Universalinterface für alle Benziner ab 2001 und Dieselfahrzeuge ab 2004. Der Anschluss erfolgt direkt an die OBD2-Schnittstelle. Ausgabe: 12 Volt <10 km/h und Speedsignal...

The Interface will be connected to the OBD line of the vehicle. Output: positive output below a speed under 10 km/h for PDC and speedsignal with 4000 impulses/mile...

CAN BUS Universalinterface für OBd2, Speed u. pos. Signal

CAN BUS Universal OBD2 interface for speed and pos. Signal

66812

105051080



CAN BUS Universalinterface für alle Benziner ab 2001 und Dieselfahrzeuge ab 2004. Der Anschluss erfolgt direkt an die OBD2-Schnittstelle. Ausgabe: 12 Volt <10 km/h und Speedsignal...

The Interface will be connected to the OBD line of the vehicle. Output: positive output below a speed under 10 km/h for PDC and speedsignal with 4000 impulses/mile...



Logican

A COMPLETE AND PROFESSIONAL INTEGRATION!

Der Automobilbereich bietet mehr und mehr komplexe Infotainment-Systeme an. Was einst ein einfaches FM Radio oder ein einfacher CD-Player war, hat sich heute in ein Multimediasystem verwandelt, mit Funktionen, die manchmal mit dem Audiobereich in keiner Beziehung mehr stehen.

Neue Systeme ermöglichen Funktionen wie:

- Zeit und Datum
- OEM Verstärker "wake up"
- Einstellungsmanagement
- Akustiksignal Verbesserung
- Display und Audio Anzeige

LOGICAN konzentriert sich auf Innovation und Technologie um alle Bedürfnisse in einem Interface abbilden zu können.

Automotive field offers more and more complex infotainment systems. What once was just an FM radio and a simple CD player, today transformed into a multimedia system with features sometimes not related to Car Audio.

New systems implement adjustment functions such as:

- time and date
- OEM amplifiers wake-up
- car settings management
- vehicle acoustic signals recovery
- display audio pages

LOGICAN is a concentrate of innovation and technology able to satisfy all these needs in one





LOGICAN Hauptfunktionen sind:

- Canbus Selbstwahrnehmung
- Canbusintegration für Lenkrads-
steuerung und Dienste
- Kompatibel in Fahrzeugen mit
Canbus, GMLAN, Widerstand und
Hybrid—Technologien
- Wiederherstellung von OEM Ein-
stellungen, Audiomenu und
Parkensoren
- OEM Verstärker "wake up"
- Plug & Play Verbindung
- Bis zu 11 Lenkradfernbedienungs-
tasten können angelernt werden
- Zündung Ausgang
- Speedpuls Ausgang
- Licht Ausgang
- Rückwärtsgang Ausgang
- Bremslicht Ausgang
- Funktionsoptionen der unter-
schiedlich einstellbaren Ausgänge,
die am Interface angezeigt wer-
den
- Kreationen eines neuen Autopro-
fils, dass über einen PC freigege-
ben werden kann

LOGICAN main features are:

- *Canbus self recognition*
- *Canbus integration for steering
wheel commands and services*
- *Compatible with cars in Can-
bus, GMLAN, Resistive and hybr-
id technologies*
- *Recovery of OEM setting ad-
justments, audio menus and
parking sensors*
- *OEM amplifier wake up*
- *Plug & Play connections*
- *learning up to 11 steering
wheel commands buttons*
- *Ignition output*
- *Speedpulse output*
- *Lights output*
- *Reverse gear output*
- *Parking brake output*
- *Function options of the various
adjustable outputs by interface
display*
- *Creation of new car profiles
that can be shared via a PC*

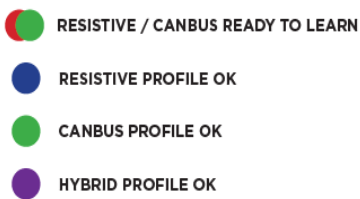

Zusätzlich ermöglicht das **LOGICAN** die Erhaltung der Lenkradfernbedienung Funktionen, die zuvor über das OEM Radio gesteuert wurden.

LOGICAN ist kompatibel mit den gängigsten Radio Marken, die auf dem Markt sind wie Parrot Kit und Kenwood UART Protokoll.

*In addition to the recovery of steering wheel commands, **LOGICAN** allows the recovery of all the features previously managed by the OEM radio.*

***LOGICAN** is compatible with all the most popular radio brands on the market, with Parrot kit and radios and also with Kenwood UART protocol.*



Das Interface ist kompatibel mit den gängigsten Fahrzeugen, selbst wenn komplexe Elektronik wie CAN Bus, VAN Bus, GMLAN und CLASS II Systeme verbaut wurden. Das Modul ist einfach zu handhaben und kann auf mehrere Wege konfiguriert werden, über die DIP Schalter, über einen USB-Stick verbunden mit einem PC oder über die angelernten Tasten. Verbindungs- sowie Schaltereinstellungen sind über die ControlPRO APP bereitgestellt, diese können über den PC oder Android/iOS Geräte abgerufen werden. Das CP2 wurde hergestellt, um die Schwierigkeiten der Produktidentifikation und Installation zu beheben und kann mit einem passenden Kabelsatz verbunden werden, um eine Plug & Play Installation zu ermöglichen.

It is compatible with today's most popular vehicles, even with more complex electronic systems including CAN bus, VAN bus, GMLAN, and Class II systems. The simple to use module can be configured in multiple ways, via DIP switches, direct from a USB connected PC, or a button learning procedure. Wiring and vehicle configuration switch settings are provided through the ControlPRO APP, available for PC, Android and iOS devices. The CP2 is designed to eliminate the difficulties faced with product identification and installation, plus is available with vehicle specific harnesses for a truly "plug & play" installation.

KEY FEATURES

- Nahezu 4000 Fahrzeuganwendungen in einem Produkt
- Konfiguration über PC oder über DIP Schalter
- Patch-Kabel enthalten
- Kompatibel mit Resistive, CAN-Bus, VAN-Bus K Bus, GMLAN, Class II & LIN-Bus Fahrzeugsystemtypen
- Anlernmodus für widerstandsfähige Lenkradfernbedienungen
- Dreifarbige Status LED
- Einfache Produktauswahl & geringer Lageraufwand
- Extra langer Kabelbaum und Patchkabel unterstützte Installation
- Konfiguration und Update über USB
- Individuelle Gestaltbarkeit der Tastenfunktionen
- Unterstützt von Apple, Android & PC Anwendungen
- Ermöglicht 2 Ampere, 12V ACC Ausgang (Datenanwendungen)

KEY FEATURES

- ▶ Nearly 4000 vehicle applications in one product
- ▶ Configurable via PC or via DIP switches
- ▶ Patch Lead included
- ▶ Compatible with Resistive, CAN-Bus, VAN-Bus K Bus, GMLAN, Class II & LIN-Bus vehicle system types
- ▶ Learning mode for resistive steering controls
- ▶ Tri colour Status LED
- ▶ Easy product selection & less stock holding
- ▶ Extra long harness and patch lead to aid installation
- ▶ Configurable and Updatable via USB
- ▶ Customisable button functions
- ▶ Supported by Apple, Android & PC Applications
- ▶ Provides 2 Amp, 12v ACC output (data applications)

| APPLICATIONS | VEHICLE SYSTEMS | COMPATIBILITY | |
|--------------|-----------------|---------------|----------|
| | CAN-Bus | Alpine | Pioneer |
| | VAN-Bus | JVC | Rosen |
| | GMLAN | Clarion | Sony |
| | Class II | Kenwood | and more |
| | LIN Bus | | |
| | K-Bus | | |
| | Resistive | | |

CP2 Interfaces



Lenkradinterface für alle Bussysteme mit Universalkabelsatz

Universal CAN BUS Interface for all Bussystems

CP2_UNI 104200099



Revolutionär: 1 Interface für fast 4000 Anwendungen. Eine Mammutentwicklung von amerikanischen und europäischen Ingenieuren. Alle gängigen Daten-Bussysteme wie z.B. CAN-BUS, VAN-BUS, K-BUS, GMLAN, CLASS II & LIN-BUS...

Universal CAN Bus, VAN Bus, Class II, GMLAN, K-Bus, LIN Bus & Resistive steering control interface

Lenkradinterface AUDI, VW, SEAT, CAN/Quadlock

Steering wheel for AUDI, VW, SEAT with CAN Bus

CP2_VAG52 104200140



Für VAG Fahrzeuge mit CAN Bus Lenkradsteuerung und Quadlock Anschluss inklusive Audi teil- und vollaktiven Systemen. Kompatibilität unter www.dietzshop.de oder APP!

For VAG vehicles with CAN Bus steering controls and Quadlock connector. Compatibility under www.dietzshop.de or smartphone APP

Lenkradinterface für BMW, MINI, MERCEDES CAN/Quadlock

Steering wheel control for BMW, MINI, MERCEDES with Can Bus

CP2_BM52 104200100



Für BMW, MINI & Mercedes Fahrzeuge mit Can Bus -Lenkradsteuerung und BMW Quadlock Anschluss. Kompatibilität unter www.dietzshop.de oder APP!

For BMW, MINI & Mercedes Vehicles with Can Bus steering controls and BMW Quadlock connector. Compatibility under www.dietzshop.de or smartphone APP

Lenkradinterface VOLVO

Steering wheel control for VOLVO

CP2_VO53 104200150



Für Volvo Fahrzeuge mit Widerstands-Lenkradsteuerung und spezifischem Volvo Anschluss. Kompatibilität unter www.dietzshop.de oder APP!

Volvo Steering Control Interface. Compatibility under www.dietzshop.de or smartphone APP

Lenkradinterface für FORD, Widerst./Quadlock

Steering wheel control for FORD with Resistive steering controls and Quadlock

CP2_FD22 104200110



Für FORD Fahrzeuge mit Widerstands - Lenkradsteuerung und Quadlock Anschluss Kompatibilität unter www.dietzshop.de oder APP!

For Ford Vehicles with Resistive steering controls and Quadlock connector. Compatibility under www.dietzshop.de or smartphone APP

Lenkradinterface OPEL, Widerst./ISO

Steering wheel control for OPEL with Resistive steering controls and ISO

CP2_VX21 104200150



Für Opel Fahrzeuge mit Widerstands - Lenkradsteuerung und ISO-Anschluss. Kompatibilität unter www.dietzshop.de oder APP!

For Vauxhall Vehicles with Resistive steering controls and ISO Connector. Compatibility under www.dietzshop.de or smartphone APP

Lenkradinterface PEUGEOT, CITROEN, VAN / ISO

Steering wheel control for PEUGEOT, CITROEN with VAN bus steering controls

CP2_PSA41 104200120



Für Peugeot & Citroen Fahrzeuge mit VAN Bus -Lenkradsteuerung und ISO Anschluss Kompatibilität unter www.dietzshop.de oder APP!

For Peugeot & Citroen Vehicles with VAN bus steering controls and ISO connector. Compatibility under www.dietzshop.de or smartphone APP

Lenkradinterface OPEL, Class2/ Quadlock

Steering wheel control for OPEL with Class II steering controls and Quadlock Con

CP2_VX52 104200160



Für Opel Fahrzeuge mit Class II - Lenkradsteuerung und Quadlock Anschluss. Achtung entgegen anderer Darstellungen nicht für Corsa D geeignet!

For Vauxhall Vehicles with Class II steering controls and Quadlock Connector. Compatibility under www.dietzshop.de or smartphone APP

Lenkradinterface PEUGEOT, CITROEN, CAN / Quadi.

Steering wheel control for PEUGEOT, CITROEN with CAN bus steering controls

CP2_PSA52 104200120



Für Peugeot & Citroen Fahrzeuge mit CAN Bus - Lenkradsteuerung und Quadlock Anschluss Kompatibilität unter www.dietzshop.de oder APP!

For Peugeot & Citroen Vehicles with CAN bus steering controls and Quadlock connector. Compatibility under www.dietzshop.de or smartphone APP

Lenkradinterface RENAULT

Steering wheel control for RENAULT

CP2_REN21 104200130



Für Renault Fahrzeuge mit Widerstands-Lenkradsteuerung und ISO Anschluss Kompatibilität unter www.dietzshop.de oder APP!

For Renault Vehicles with & without dash display. Compatibility under www.dietzshop.de or smartphone APP

EASY PART NO IDENTIFICATION

| | | | |
|---------------------|----------------------|-----------------------|-----------|
| CP2 | VX | 5 | 2 |
| ControlPro Series 2 | Vehicle Manufacturer | Steering Control Type | Plug Type |

Steering Control Type

| | | |
|---------------|-------------|-------------|
| 2 - Resistive | 3 - K-bus | 4 - VAN-bus |
| 5 - CAN-bus | 6 - LIN-bus | 7 - GM LAN |

Plug Type

| | | |
|---------|--------------|----------------------|
| 2 - ISO | 3 - Quadlock | 4 - Vehicle Specific |
|---------|--------------|----------------------|

Monitor 6,0 Zoll, Einbauvariante

Monitor 5,8 inch, integration type



MON-60-FM

Slim Line TFT/LCD Monitor 16:9

Der Monitor eignet sich hervorragend für den Einbau in die Kopfstützen, da keine unnötigen Kabel mit verlegt werden müssen. Die Audiowiedergabe wird nur über Infrarot an die IR-Kopfhörer (nicht im Lieferumfang) weitergegeben. Somit ist eine störende Geräuschkulis für den Fahrer ausgeschlossen. Die 2 AV-IN können für die Wiedergabe von Filmen genutzt werden, aber auch für die Wiedergabe eines Rückfahrkamerasignals, das über den Rückfahrcheinwerfer automatisch umgeschaltet werden kann.

Zwei Video-Eingänge, ein Stereo Audioeingang, PAL/NTSC, Spannungsversorgung: 12 V, Die Wiedergabe vom Ton ist nur über IR Kopfhörer möglich, Mit Fernbedienung
Abmessungen: 152 x 102 x 20 mm, Lieferung inkl. Einbaurahmen

*Slim Line TFT/LCD Monitor 16:9, two AV-In, one stereo Audio-In, PAL/NTSC, 12 V, IR transmitter for sound reproduction. With remote control. Dimensions: 152x102x20 mm
Supplied with a dash board mounting bracket. The monitor is suitable for the head rest mounting, because no additional cables have to be installed. The sound reproduction is only given with IR headphones (not included in the delivery). The 2 AV-In can be used for reproduction of films as well as the use to show the picture of the rear view camera. This signal can automatically switched to the monitor when the reversing light will be active. Two video inputs, a stereo audio input, PAL / NTSC, Power supply: 12 V, The reproduction of sound is only possible via IR Headphones, with remote control, Dimensions: 152 x 102 x 20 mm, Supplied with mounting frame*

Monitor 7 Zoll, Aufbauvariante

Monitor 7 inch, dash mount



MON-70

Slim Line LCD Monitor

Der Monitor besitzt 2 getrennte Videoeingänge mit jeweils einem separaten Audioeingang (Mono). An jedem Videoeingangadapter befindet sich zudem ein AUSGANG für die Spannungsversorgung einer 12 V Rückfahrkamera. Überdies wurde am Monitor eine Sonnenschutzblende angebracht, um eine zu starke Sonneneinstrahlung zu vermeiden.

2 Videoeingänge

Pro Videoeingang 1 Audioeingang, Mono

PAL/NTSC

Mit 12 Volt auf der grünen Leitung kann der AV2 Eingang vorrangig geschaltet werden, z.B. für automatische Einschaltung für Rückfahrkamera.

Spannungsversorgung: 12 V-24 V

Mit Fernbedienung

Abmessungen Monitor: 175 x 115 x 22 mm

Lieferung inkl. Standfuß

Slim Line LCD monitor

The monitor has two separate video inputs, each with a separate audio input (mono). There is also a OUTPUT for the voltage supply of 12 V back-up camera on each Videoeingangadapter. Moreover, a visor was installed to avoid excessive sun exposure on the monitor.

2 video inputs

Pro Video input 1 Audio input, mono

PAL / NTSC

Power supply: 12 V-24 V

With remote control

Dimensions Monitor: 175 x 115 x 22 mm

Monitor 6 Zoll, Aufbauvariante

Monitor 6 inch, mounted variant



AV6024DM

105900100

6" TFT/LCD Display, 2 Video-Eingänge, 2 Audio-Eingänge, eingebauter Lautsprecher, Weiter Spannungsbereich (9-36 V), NTSC/PAL
Lieferung inkl. Standfuß

*6" TFT / LCD display, 2 video inputs, 2 audio inputs, built-in speaker, Next Operation voltage (9-36 V), NTSC / PAL
Comes with stand*

Monitor im Spiegel, 4,3 Zoll, 16:9 Format

4,3 inch Mirror monitor



MM_43_CL

Eingebauter Monitor im Spiegel, 4:3

Der Spiegel ist für den Aufsatz auf den vorhandenen Rückfahrspiegel konzipiert worden. Die Halterung ist variabel und passt somit auf fast alle Rückfahrspiegel. Zusätzlich befinden sich im Zubehör zwei Haltevorrichtungen um ein abrutschen des Aufsatzes zu verhindern. Der zweite Videoeingang lässt sich für die Rückfahrkamera nutzen, und kann über den Rückfahrcheinwerfer auch automatisch umgeschaltet werden.

2 Videoeingänge

2 Audioeingänge Mono

PAL/NTSC automatische Umschaltung

Spannungsversorgung: 12 V

Mit Fernbedienung

Abmessungen: 278 x 80 x 27 mm Klemmhalterung: ca. 54 - 80 mm

Universal vehicle applications, MM-43-CL simply attaches to your existing rearview mirror (clips provided). Your mirror will operate as normal until an AV signal is received through one of the dual video inputs, then a 4.3" section becomes a high resolution widescreen (16:9) monitor. The perfect back-up camera companion, placing the vehicle in reverse, auto-initiates the monitor to assist with parking or reversing. Additionally, the included remote control allows for manual operation.

Universal clip on fitting

Dual video inputs

Dual mono audio inputs

Reverse signal trigger

Remote control included

Monitor im Spiegel, 7 Zoll

7 inch Mirror monitor



MM_70_CL

Eingebauter Monitor im Spiegel, 16:9

Der Spiegel ist für den Aufsatz auf den vorhandenen Rückfahrspiegel konzipiert worden. Die Halterung ist Variabel und passt somit auf fast alle Rückfahrspiegel. Zusätzlich befinden sich im Zubehör zwei Haltevorrichtungen um ein abrutschen des Aufsatzes zu verhindern. Der zweite Videoeingang lässt sich wie bei allen Monitoren der Firma Veba für die Rückfahrkamera nutzen, und kann über den Rückfahrcheinwerfer auch automatisch umgeschaltet werden.

2 Videoeingänge, 1 Audioeingang Mono

PAL/NTSC

Spannungsversorgung: 12 V

Mit Fernbedienung,

Abmessungen: 260 x 106 x 30 mm, Klemmhalterung: ca. 55 - 75 mm

Universal vehicle applications, MM-70-CL simply attaches to your existing rear view mirror (clips provided). Your mirror will operate as normal until an AV signal is received through one of the dual video inputs, then the center 7" section becomes a high resolution widescreen (16:9) monitor. The perfect back-up camera companion, placing the vehicle in reverse, auto-initiates the monitor to assist with parking or backing up. Additionally, the included remote control allows for manual operation.

Key Features:

Universal clip on fitting, Dual video inputs, Dual mono audio inputs, Reverse signal trigger, Remote control included

Lautsprecherstecker DIN Norm - Strich/Punkt - 1 Paar ISO power- & loudspeaker-jack to b.w.e.- 1 pair

BOA_18000_00 106010010

Länge: ca. 15 cm, 1 Paar



Length: 15cm
Content: 1 piece

KFZ-spezifischer Adapter ISO auf HONDA/NISSAN/SUZUKI- lose Adaptor ISO to HONDA/NISSAN/SUZUKI

BOA_70024_00 106010010

Passend für viele Modelle der Marken HONDA, NISSAN und SUZUKI.
Mehr Infos unter www.dietzshop.de



Suitable for many models of HONDA, NISSAN and SUZUKI.
More information under www.dietzshop.de

ISO Strom- & Lautsprecher-Buchse auf FLE ISO power- & loudspeaker-jack to b.w.e.

BOA_18028_00 106010010

ISO Buchse für Strom und Lautsprecher.
Länge: ca. 15 cm
Der Toppseller im ISO-Bereich!



ISO jack for power and loudspeakers.
Length: 15cm
Content: 1 pair

KFZ-spezifischer Adapter ISO auf TOYOTA/DAIHATSU/SUBARU- lose Adaptor ISO to TOYOTA/DAIHATSU/SUBARU

BOA_70037_00 106010010

Passend für viele Modelle der Marken TOYOTA, DAIHATSU und SUBARU.
Mehr Infos unter www.dietzshop.de



Suitable for many models of TOYOTA, DAIHATSU and SUBARU.
More information under www.dietzshop.de

KFZ-spezifischer Adapter ISO auf BMW/ROVER- 17 Rundpin - lose Car specific adaptor ISO to BMW/ROVER

BOA_70012_00 106010010

Passend für viele Modelle der Marken BMW und ROVER.
Mehr Infos unter www.dietzshop.de



Suitable for many models of BMW and ROVER.
More information under www.dietzshop.de

FLE auf ISO Strom- & Lautsprecher-Stecker- lose B.w.e. to ISO power- and loudspeaker plug

BOA_70039_00 106010010

ISO Stecker für Strom und Lautsprecher.
Länge: ca. 15 cm



ISO plug for power and loudspeakers.
Length: 15cm

KFZ-spezifischer Adapter ISO auf BMW mit Quadlock Car specific adaptor ISO to BMW with Quadlock

BOA_70013_00 106010010

Passend für viele Modelle der Marke BMW und MINI.
Mehr Infos unter www.dietzshop.de



Suitable for many models of BMW and MINI.
More information under www.dietzshop.de

ISO-ISO (Strom & LS) 1:1 Verlängerung für OPEL, 30 cm ISO-ISO (power & LS) 1:1 extension cable for OPEL, 30 cm

BOA_70040_01 106010010

ISO Verlängerung.
Zündung und Dauerplus können einfach getauscht werden.
Passend für viele Opel und sonstige Fahrzeuge.



ISO Extension Cable. Ignition and permanent power can be changed easily.

KFZ-spezifischer Adapter ISO auf CHRYSLER/DODGE/JEEP/VW- lose Car specific adaptor ISO to CHRYSLER/DODGE/JEEP/VW

BOA_70015_A0 106010010

Passend für viele Modelle der Marken CHRYSLER, DODGE, JEEP, VW.
Mehr Infos unter www.dietzshop.de



Suitable for many models of CHRYSLER, DODGE, JEEP, VW.
More information under www.dietzshop.de

KFZ-spezifischer Adapter ISO auf VW/SKODA mit Quadlock Adaptor ISO to VW/SKODA with Quadlock

BOA_70087_00 106010010

Passend für viele Modelle der Marken VW und SKODA.
Mehr Infos unter www.dietzshop.de



Suitable for many models of VW and SKODA.
More information under www.dietzshop.de

KFZ-spezifischer Adapter ISO auf FORD/JAGUAR - lose Car specific adaptor ISO to FORD/JAGUAR

BOA_70020_00 106010010

Passend für viele Modelle der Marken FORD, JAGUAR.
Mehr Infos unter www.dietzshop.de



Suitable for many models of FORD and JAGUAR.
More information under www.dietzshop.de

BOA...Best of Accessories

Schnelldreher im optimalen Preis-/Leistungsverhältnis. Alle Artikel lose oder in Tüte für die platzsparende Lagerhaltung.

All items bulk or in poly bag packaging!

Aktivsysteminterface VW/AUDI MINI-ISO

Active system interface VW / AUDI MINI-ISO



BOA_70045_00 106022010

Aktivsysteminterface MINI-ISO für voll- und teilaktive OEM-Soundsysteme zum Anschluss eines neuen Radios bis max. 4x25 Watt für viele Fahrzeuge, siehe www.dietzshop.de

Active system interface MINI-ISO for OEM systems for radios with max. 4x25 W compatible with:
More information under www.dietzshop.de

Antennenadapter, DIN Stecker - ISO Buchse, 100 Stück

Antenna adaptor, antenna ISO female - radio DIN male, 100 pcs



BOA_10301_00 106070001

Adaptiert eine 50 Ohm Antenne an ein 150 Ohm Radio.
Enthält 100 mal 8300 lose.

Adapts a 50 Ohm antenna to a 150 Ohm radio.
Content: 100 pcs

NF-Entstörfilter ECO mit Cinchkabel

Noise filter ECO with RCA cable



BOA_00663_00 106024010

Entstörung durch galvanische Trennung. Der Entstörfilter wird in die vorhandenen Cinchleitungen mit eingebunden.

The transformers are filtering noise from ground-loops. The adapter must be set into the RCA cables.

Phantomadapter FAKRA Stecker - ISO Stecker (8552)

Phantom infeed FAKRA plug to ISO plug



BOA_10310_00 106070001

Phantomeinspeiseadapter - Stromversorgung für aktive Antennen mit Antennenverstärker Anschlüsse am Adapter: Autoseitig: FAKRA Stecker—Radioseitig: ISO Stecker.

Phantom adaptor - power supply for active antennas with amplifier.
Connections on the adaptor:
Car: FAKRA plug - Radio: ISO plug

Spannungsteiler 2x30 W -> 2V

High Power adaptor 2x30 W -> 2V



BOA_00902_00 106024010

Der Spannungsteiler ermöglicht den Anschluss eines Verstärkers mit Cincheingängen an jedes High-Power Gerät mit max. 30 Watt. Die Ausgangsspannung ist einstellbar.

Economy version. Max. input: 30 W. The output-voltage is adjustable.

Phantomadapter FAKRA Stecker - DIN Stecker (8553)

Phantom infeed FAKRA Plug to 150 Ohm plug



BOA_10312_00 106070001

Phantomeinspeiseadapter - Stromversorgung für aktive Antennen mit Antennenverstärker Anschlüsse am Adapter: Autoseitig: FAKRA Stecker—radioseitig: DIN Stecker.

Phantom adaptor - power supply for active antennas with amplifier.
Connections on the adaptor:
Car: FAKRA plug - Radio: DIN plug

Aktives High-Low Interface, 2-Kanal mit Remote

Active High-Low Interface with remote



BOA_00906_00 106024010

High-Low Interface mit automatischer Remote-Erzeugung zur Verstärkereinschaltung. Mehr Infos unter www.dietzshop.de

The electronic recognizes the incoming NF-signal to switch on the remote output for the amplifier. Best for cars with OEM headunit without preamp-out.

Antennenstecker DIN Stecker, schraubbar, 10 Stück

Aerial plug, screwable, DIN standard, Content: 10 pcs



BOA_8303_00 106070001

Ideal um abgeschnittene Antennenleitungen wieder zu reparieren. Der Innenleiter der Antennenleitung wird im Innern des Steckers verschraubt. Die Abschirmung wird mit einer

Aerial plug, screwable, DIN standard, Content: 10 pcs

AUX In Adapter BECKER/BLAUPUNKT- 3.5 mm Klinke Stereo

AUX In adapter for BECKER/BLAUPUNKT 3.5 mm Klinke Stereo



BOA_1300 106024010

Ermöglicht den AUX Eingang bei einem BECKER, BLAUPUNKT, GRUNDIG, PHILIPS, VDO, AUDI, VW, SEAT, SKODA oder MERCEDES Audio 5 Radio mit AUX-In im MINI ISO.

AUX in adapter for BECKER, BLAUPUNKT and MERCEDES Audio 5 headunits with MINI-ISO AUX inputs.

Phantomadapter FAKRA Stecker - ISO/DIN Stecker, Diversity

Phantom infeed adaptor TWIN FAKRA plugs to 50 Ohm



BOA_8560 106070001

Phantomadapter für Fahrzeuge mit Antennendiversity. Für Fahrzeuge mit Fakra Buchsen und Radios mit DIN Stecker oder ISO Stecker Eingang.

Phantom adaptor for cars with antenna diversity. For radios with FAKRA jack and radios with DIN plug or ISO plug input.

BOA...Best of Accessories

Schnelldreher im optimalen Preis-/Leistungsverhältnis. Alle Artikel lose oder in Tüte für die platzsparende Lagerhaltung.

All items bulk or in poly bag packaging!

Antennenadapter FAKRA Stecker - DIN Stecker

Aerial adaptor FAKRA to 150 Ohm



BOA_10400_00 106070010

Antennenadapter für Fahrzeuge mit FAKRA Buchse und Radios mit DIN Eingang.

Antenna adaptor for cars with FAKRA jack (f) and radios with ISO input.

Antennenadapter FAKRA Stecker - ISO Stecker

Aerial adaptor FAKRA to 50 Ohm



BOA_10401_00 106070010

Antennenadapter für Fahrzeuge mit FAKRA Buchse und Radios mit ISO Eingang.

Antenna adaptor for cars with FAKRA jack (f) and radios with ISO input.

Antennenverlängerung FAKRA Stecker-FAKRA Buchse 100 cm - lose

Antenna Cable FAKRA plug - FAKRA F, length 100 cm



BOA_10386_00 106075010

FAKRA Antennenverlängerung mit Fakra Stecker und Fakra Buchse.
Länge 100 cm.
Verpackung: lose

*FAKRA Extension Cable with FAKRA plug male and FAKRA jack female.
Length: 100 cm
Packaging: bulk*

Antennenadapter FAKRA Buchse - DIN Buchse (DABSPL)

Aerial adaptor FAKRA to 150 Ohm plug



BOA_8514 106070010

Adapter zum Anschluss einer Antenne mit DIN Anschluss an ein Radio mit FAKRA -Anschluss.
Inhalt: 1 Stück.

*Adapter for connecting an antenna with DIN connection to a radio with fakra.
Connection Contents: 1 piece.*

Antennenverlängerung FAKRA Stecker-FAKRA Buchse 500 cm - lose

Antenna Cable FAKRA plug - FAKRA F, length 500 cm



BOA_10387_00 106075010

FAKRA Antennenverlängerung mit Fakra Stecker und Fakra Buchse.
Länge 500 cm.
Verpackung: lose

*FAKRA Extension Cable with FAKRA plug male and FAKRA jack female.
Length: 500 cm
Packaging: bulk*

Antennenadapter FAKRA Buchse - DIN Stecker (DABSPL)

Aerial adaptor FAKRA to DIN plug



BOA_8524 106070010

Adapter zum Anschluss eines Artikels mit Fakra Stecker an ein Radio mit DIN Buchse
Inhalt: 1 Stück.

*Adapter for connecting an antenna with 150 ohm connection to a radio with fakra.
Connection Contents: 1 piece.*

Antennenadapter FAKRA Buchse - SMB Buchse (DABSPL)

Aerial adaptor FAKRA to FAKRA jack



BOA_8526 106070010

Adapter zum Anschluss eines Artikels mit Fakra Stecker an ein Radio (DAB-Anschluss) mit SMB Stecker
Inhalt: 1 Stück.

*Adapter to connect an article with Fakra connector on a radio (DAB connection) with SMB plug
Contents: 1 piece*

Antennenadapter FAKRA Stecker - SMA Stecker, lose

Aerial adaptor FAKRA to SMA plug



BOA_8528 106070010

Adapter zum Anschluss eines Artikels mit Fakra Stecker an ein Radio (DAB-Anschluss) mit SMA Buchse
Inhalt: 1 Stück.

*Adapter to connect an article with Fakra connector on a radio (DAB connection) with SMA connector
Contents: 1 piece.*

Antennenadapter FAKRA Buchse - Fakra Buchse

Aerial adaptor FAKRA Jack - Fakra Jack, 1 pc



BOA_8529 106070010

Adapter mit FAKRA Buchse—Fakra Buchse.
Adapter zum Anschluss eines Artikels mit Fakra Stecker an ein DAB Splitter mit Fakra Stecker
Inhalt: 1 Stück.

*Adaptor FAKRA female—FAKRA female.
Adaptor for radios with Fakra plug and DAB splitter with Fakra plug.
Content: 1 pc*

BOA...Best of Accessories

Schnelldreher im optimalen Preis-/Leistungsverhältnis. Alle Artikel lose oder in Tüte für die platzsparende Lagerhaltung.

All items bulk or in poly bag packaging!

Antennenverlängerung 50 cm DIN Stecker-DIN Buchse - lose

Extension cable DIN plug - DIN socket, 0,5 m



BOA_10371_00 106075010

Antennenverlängerung 0,5 Meter.

Extension cable DIN male - DIN female, 0,5 m

Lautsprecherringe AUDI A4 11/1994-01/2001 - (alt: 34114)

Speaker rings AUDI A4 11/1994 - 01/2001



BOA_28001_00 106088108

Für AUDI: A4 11/1994—01/2001.
Einbauort: Tür vorne
Für Lautsprecher-Durchmesser 130 mm
Inhalt: 1 Paar

For AUDI A4 11/1994-01/2001
Installation: front door
Speaker diameter: 130mm
Content: 1 pair

Antennenverlängerung 100 cm DIN Stecker - DIN Buchse - lose

Extension cable DIN plug - DIN socket, 1,0 m



BOA_10372_00 106075010

Antennenverlängerung 1,0 Meter.

Extension cable DIN male - DIN female, 1,0 m

Lautsprecherringe AUDI A3, A4, A6, TT- Verp:Tüte - (alt: 34120)

Speaker rings AUDI A3, A4, A6, TT



BOA_28003_00 106088108

Für AUDI A3 hinterer Seitenfond, A3 und A4 Avant Tür hinten, A6 ab 06/1997, A6 Avant ab 03/1998 vordere + hintere Türe, TT vorne + hinten, TT Roadster vorne, 165 mm

For: AUDI A3 side back, A3 und A4 Avant rear door, A6 06/1997 on, A6 Avant 03/1998 on front + rear door, TT front + rear TT Roadster front Speaker diameter: 165mm

Antennenverlängerung 200 cm DIN Stecker - DIN Buchse - lose

Extension cable DIN plug - DIN socket, 2,0 m



BOA_10374_00 106075010

Antennenverlängerung 2,0 Meter.

Extension cable DIN male - DIN female, 2,0 m

Lautsprecherringe AUDI A3 ab 07/2003, A4 ab 01/2001 - (alt: 34115)

Speaker rings AUDI A3 07/2003 on, A4 01/2001 on



BOA_28005_00 106088108

Für AUDI A3 ab 07/2003, A4 ab 01/2001, nicht für A4 Cabrio geeignet.
Einbauort: vordere und hintere Tür
Für Lautsprecher-Durchmesser 165 mm

For AUDI: A3 from 07/2003, A4 ab 01/2001, not suitable for A4 Cabrio. Fitting Position: Front and rear door. For Speaker Diameter 165 mm

Antennenverlängerung 400 cm DIN Stecker - DIN Buchse - lose

Extension cable DIN plug - DIN socket, 4,0 m



BOA_10377_00 106075010

Antennenverlängerung 4,0 Meter.

Extension cable DIN male - DIN female, 4,0 m

Lautsprecherringe BMW 3er (E46) ab 05/1998 - (alt: 34147)

Speaker rings BMW 3series (E46) 05/1998 on

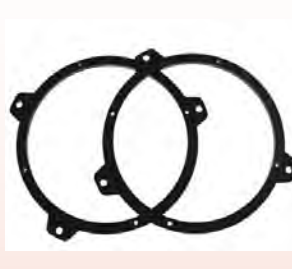

BOA_28112_00 106088110

Für BMW: 3er (E46) ab 05/1998, Einbauort: Tür vorne und Heckablage.
Für Lautsprecher-Durchmesser 165 mm
Inhalt: 1 Paar

For BMW 3series (E46) 05/1998, on Installation: front door and rear-shelf Speaker diameter: 165mm
Content: 1 pair

Antennenverlängerung 450 cm DIN Stecker - DIN Buchse - lose

Extension cable DIN plug - DIN socket, 4,5 m



BOA_10380_00 106075010

Antennenverlängerung mit Schaltlitze 4,5 Meter.

Extension cable DIN male - DIN female, 4,5 m

Lautsprecherringe CITROEN, FIAT, PEUGEOT und Diverse

Speaker rings CITROEN, FIAT, PEUGEOT and Diverse



BOA_35031 106088119

Für viele Fahrzeuge der Marken: CITROEN, FIAT, FORD, PEUGEOT, LANCIA, HONDA, MAZDA, SUZUKI.
Für Lautsprecher mit d=130 mm

For many models of CITROEN, FIAT, FORD, PEUGEOT, LANCIA, HONDA, MAZDA, SUZUKI. For speakers with diameter of d=130 mm.

BOA...Best of Accessories

Schnelldreher im optimalen Preis-/Leistungsverhältnis. Alle Artikel lose oder in Tüte für die platzsparende Lagerhaltung.

All items bulk or in poly bag packaging!

Lautsprecherringe CITROEN, PEUGEOT, TOYOTA Aygo 2005-2014

Speaker rings CITROEN, PEUGEOT, TOYOTA



BOA_35033 106088119

CITROEN: C1 (2005-2014) Front, C4 Aircross (2012-) Tür hinten, C4 Picasso Coupé (2005-2010), C4 Cactus Front, Jumpy (2016-), PEUGEOT: RCZ, 107, 308, Partner (2016-) vorne

CITROEN: C1 (2005-2014) door front, C4 Aircross (2012-) door rear, C4 Picasso Coupé (2005-2010), C4 Cactus door front, Jumpy (2016-), PEUGEOT: RCZ, 107, 308, Partner ...

Lautsprecherringe CITROEN, FIAT, PEUGEOT, TOYOTA, 165 mm

Speaker rings CITROEN, FIAT, PEUGEOT, TOYOTA



BOA_35037 106088119

CITROEN: Jumpy (2007-), FIAT: Scudo (2007-2016), PEUGEOT: Expert (2007-), TOYOTA: ProAce (2013-2016), d=165mm, front

CITROEN: Jumpy (2007-), FIAT: Scudo (2007-2016), PEUGEOT: Expert (2007-), TOYOTA: ProAce (2013-2016), d=165mm, front

Lautsprecherringe OPEL, FORD, NISSAN, HONDA etc., 130 mm

Speaker rings OPEL, FORD, NISSAN, HONDA, 130 mm



BOA_28113_00 106088131

Für FORD Puma (Tür vorne), HONDA Accord, Civic, Crv, Crx, Prelude (Tür vorne), NISSAN Patrol (Tür vorne), OPEL Monterey (Tür vorne) PEUGEOT 306XS, 306XR (Tür vorne)...

Für FORD Puma (door front), HONDA Accord, Civic, Crv, Crx, Prelude (door front), NISSAN Patrol (door front), OPEL Monterey (door front), PEUGEOT 306XS, 306XR (door front) ...

Lautsprecherringe NISSAN, DACIA, 165 mm

Speaker rings NISSAN, DACIA, 165 mm



BOA_28110_00 106088123

Für NISSAN Micra, Juke, DACIA Lodgy, Sandero, Logan 165 mm
Inhalt: 1 Paar

*Für NISSAN: Micra, Juke
DACIA Lodgy, Sandero, Logan
165 mm
Content: 1 pair*

Lautsprecherringe FORD, Fiesta, Focus, Ka, 165 mm

Speaker rings FORD, Fiesta, Focus, Ka



BOA_35032 106088131

FORD: Fiesta (2008-), Focus (2010-), KA (2008-) d=165mm, Tür vorne, hinten, Seitenverkleidung
Inhalt: 1 Paar

*FORD:
Fiesta (2008-), Focus (2010-), KA (2008-)
d=165mm, front, rear, side
Content: 1 pair*

Universal Lautsprecherring 165 mm, Höhe 15 mm

Speaker rings, 165mm UNIVERSAL, 15 mm



79908 106088130

Außendurchmesser: 180 mm
Innendurchmesser: 145 mm

*Outside diameter 180mm,
Inside diameter 145mm*

Lautsprecherringe HYUNDAI, KIA, 165 mm

Speaker rings FORD, Fiesta, Focus, Ka



BOA_35035 106088136

Für HYUNDAI: Accent (2006-2010), Matrix 2001-2010, i20 2008-2014, IX35 ab 2010, Tucson ab 2015, Santa Fe 2, 2006-2012, Sonata, 1993-2005, KIA: Sportage (2010-), Höhe: 35 mm

HYUNDAI: Accent (2006-2010), Matrix 2001-2010, i20 2008-2014, IX35 from 2010, Tucson from 2015, KIA Sportage from 2010, Santa Fe 1 & 2, 2000-2012, h=35 mm

Aluminium Universal Lautsprecherringe, 165 mm

Speaker rings, aluminum UNIVERSAL, mat



79915 106088130

Universalringe mit 165 mm Durchmesser, Höhe 1,65 cm, inklusive 4 selbstklebenden Schaumdichtungen und 8 Befestigungsschrauben.

Universal metal distance rings with 165 mm diameter. High 1,65 cm. Inclusive screws and foam.

Lautsprecherringe SEAT, MERCEDES, 165 mm

Speaker rings SEAT, MERCEDES



BOA_35039 106088136

MERCEDES: ML (1998-2005), SLK (1996-2004)
SEAT: Ibiza (1993-2002), d=165mm
Inhalt: 1 Paar.

*MERCEDES: ML (1998-2005), SLK (1996-2004)
SEAT: Ibiza (1993-2002)
d=165 mm
1 pair*

Lautsprecherringe FIAT, OPEL, SUZUKI

Speaker rings FIAT, OPEL, SUZUKI



BOA_35040 106088130

FIAT: Sedici (2006-), OPEL: Agila B (20028-2014), SUZUKI: Grand Vitara (2003-2015) SX4 (2006-2014), Swift (2005-)

FIAT: Sedici (2006-), OPEL: Agila B (2008-2014), SUZUKI: Grand Vitara (2003-2015) SX4 (2006-2014), Swift (2005-)

Lautsprecherringe OPEL Corsa B/C, Tigra, Meriva, 165mm

Speaker rings OPEL Corsa B & C, Tigra, Meriva



BOA_28051_00 106088167

Tür vorne, d=165 mm, Für OPEL: Vauxhall Corsa B (1993 - 2008), Vauxhall Corsa C (2000 - 2006), Vauxhall Tigra S93 (1994 - 2000), Vauxhall Vivaro X83 (2001-)

OPEL: Vauxhall Corsa B (1993 - 2008), Vauxhall Corsa C (2000 - 2006), Vauxhall Tigra S93 (1994 - 2000), Vauxhall Vivaro X83 (2001-), for front door installation, d=165mm, 1 pair.

Lautsprecherringe FORD, 165 mm

Speaker rings FORD



BOA_28031_00 106088131

Für FORD: Focus und Mondeo bis 11/2000 vorne und hinten, Ka 1996 - 2008 vorne Puma 11/1998 - 2002 hinten, Tourneo vordere Tür und Seitensteg, Transit ab 12/1994 ...

For FORD: Focus and Mondeo 11/00 front + rear door, Ka 1996 - 2008 front, Puma 1/1998 - 2002 rear, Transit 12/1994 on front door Tourneo front door Cougar front, ...

Lautsprecherringe OPEL, hinten, 129 mm

Speaker rings OPEL, back 129 mm



BOA_28053_00 106088167

Für OPEL: Vectra B 10/1995 - 07/2000, Zafira A 1999 - 2005, Astra G 03/1998 - 2004, Omega B 05/1994 - 2003, Einbauort: hintere Türe Für Lautsprecher-Durchmesser 129 mm

For OPEL: Vectra B 10/1995 - 07/2000, Zafira A 1999 - 2005, Astra G 03/1998 - 2004, Omega B 05/1994 - 2003, Installation: rear door Speaker diameter: 130mm Content: 1 pair

BOA Schnelldreher

...Best of Accessories



Lautsprecherringe OPEL, vorne, 165 mm

Speaker rings OPEL, front 165 mm

BOA_28054_00 106088167



OPEL: Astra F (1991 - 2000), Astra G (1998 - 2005), Calibra A (1990 - 1997), Meriva A (2003 - 2010), Omega V94 (1994 - 2003), Vectra B (1995 - 2002), Zafira A (1999 - 2005), Zafira B (2005-2011),
HONDA: Jazz
Vordere Tür / Front Door
d=165 mm

Lautsprecherringe VW Golf, AUDI, SKODA, SEAT, 165 mm

Speaker rings VW, AUDI, SKODA, SEAT 165mm

BOA_28068_01 106088187



VW Golf 4, Beetle, Bora, Passat ab 10/96 (v + h)
VW Golf 6 (v + h)
VW Golf 7 (v + h)
VW Scirocco (v + h)
VW T5, Multivan (hinten, wenn Soundsystem verbaut)
VW Beetle
VW Polo ab 2009 (v + h)
VW Tiguan (v + h)
VW Touran (v)
VW Up
VW Amarok (v), VW Lupo (v)
SEAT Toledo (v + h)
Seat Leon ab 02.1999 (v + h)
Seat Mii
Seat Arosa (v)
Seat Altea (v)
SKODA Fabia bis 12/2006 (v)
Skoda City go
Skoda Octavia (v)
Skoda Roomster (v + h)

V=front, h= rear

Lautsprecherringe OPEL, FIAT, FORD, ALFA ROMEO, 165 mm

Speaker rings OPEL, FIAT, FORD Ka, ALFA ROMEO

BOA_28126_00 106088167



ALFA ROMEO: Mito (955) (2008-), Giulietta (940) (2010-),
OPEL: Astra H (2005 - 2009), Corsa D (2006-),
FIAT: Grande Punto (2005-), 500 (2007-)
Ducato (2006-2017), Panda (2012-)
FORD: Ka (2009-2017)
Vordere Tür / Front Door
d=165 mm

Lautsprecherringe OPEL Astra J, Chevrolet, Buick..., 165 mm

Speaker rings OPEL Astra, Meriva, Insignia all from 2010,

BOA_35210_00 106088167



Opel Adam (2013-), Opel Astra J (2010- 2014), Opel Astra K (2015-), Opel Insignia (2009-), Opel Karl (2015-), Opel Meriva B (07/2010-), Opel Mokka (2013-), Opel Zafira C Tourer (2012-2016),
Diverse Modelle von:
BUICK, CHEVROLET, HUMMER,
Tür vorne und hinten / Door front and rear,
1 Paar / 1 pair

Lautsprecherringe ALU - VW Golf, AUDI, SKODA, SEAT, 165 mm

Speaker rings ALU - VW Golf, AUDI, SKODA, SEAT, 165 mm

BOA_28068_AL



Lautsprecherringe aus Aluminium, Kompatibilität siehe BOA_28068_01.

Speaker rings in aluminium metal. Compatibility like BOA_28068_01.

Lautsprecherringe PEUGEOT, 207 (2006-2015)

Speaker rings PEUGEOT, 207 (2006-2015)

BOA_35038 106088169



PEUGEOT:
207 (2006-2015) vorne
Inhalt: 1 Paar

PEUGEOT:
207 (2006-2015) front
Content: 1 pair

Lautsprecherringe RENAULT, DACIA, 130 mm

Speaker rings RENAULT, DACIA

BOA_35030 106088174



RENAULT: Megane (2008-), Wind (2010-),
DACIA: Logan (2008-), Sandero (2008-2011)
Inhalt: 1 Paar

RENAULT: Megane (2008-), Wind (2010-)
DACIA: Logan (2008-), Sandero (2008-2011)
Content: 1 pair

Lautsprecherringe VW Golf 5 / SKODA Yeti, 165 mm

Speaker rings VW Golf 5 / SKODA Yeti, 165 mm

BOA_28115_00 106088187



Für VW: Golf V, T5 Transporter ab 2003
T6 Transporter ab 1015-, Touran
Einbauort: Tür vorne
SKODA: Yeti Fronttüren ab 2009

VW: Golf V, T5 Transporter 2003 on, Touran.
Installation: front door. SKODA: Yeti Fronttüren 2009 on. Speaker diameter: 165mm. 1 pair.

Lautsprecherringe SEAT, Ibiza (2008-2014)

Speaker rings SEAT, Ibiza (2008-2014)

BOA_35036 106088178



SEAT:
Ibiza (2008-2014)

SEAT:
Ibiza (2008-2014)

BOA...Best of Accessories

Schnelldreher im optimalen Preis-/Leistungsverhältnis. Alle Artikel lose oder in Tüte für die platzsparende Lagerhaltung.

All items bulk or in poly bag packaging!

Entriegelungsschlüssel universal für 1-DIN-Rahmen

Unlocking device for 1-DIN Radios



BOA_24252_00 106089010

Inhalt: 2 Stück
Ersatz für 16092

Content: 2 pieces

Entriegelungswerkzeuge für Radios, Tasche mit 38 Werkzeugen

Release Key Set, 38 pcs



BOA_24297_00 38-teilig

Entriegelungsschlüssel für OPEL

Unlocking device for OPEL



BOA_24257_00 106089010

Für Doppel-DIN Geräte
Inhalt: 2 Stück

Unlocking device for OPEL
For OPEL Double-DIN radios
Content: 2 pieces

Entriegelungswerkzeuge für Radios, Tasche mit 18 Werkzeugen

Release Key Set, 18 pcs



BOA_24298_00 106089010

18-teilig

18 pieces

Entriegelungsschlüsselknochen, 2 mal 15 Schlüsseln

Unlocking device tool, 2 x 15 pcs



BOA_24253_00 106089010

Praktisches Tool, teilbar mit je 15 gängigen
Entriegelungsschlüsseln.

Unlocking device tool, 2 x 15 pcs

Entriegelungswerkzeuge, Tasche mit 4 Werkzeugen

Toolingset, 4 pcs in bag



BOA_24299_00

4 verschiedene Aushebelwerkzeuge aus stabilem Kunststoff (ca. 5 mm dick) in stabiler Textiltasche (Weitere Abbildung siehe Zusatzbilder):
1 Werkzeug 6 cm breit, 16 cm lang, 1 Werkzeug 3 cm breit, 19,5 cm lang, 1 Werkzeug 2 cm breit, 21 cm lang, 1 Werkzeug 2 cm breit, 17,5 cm lang

4 different Tooling in heavy quality (Thickness ca. 5 mm dick) in bag:

1 Tooling 6 cm wide, 16 cm long, 1 Tooling 3 cm wide, 19,5 cm long, 1 Tooling 2 cm wide, 21 cm long, 1 Tooling 2 cm wide, 17,5 cm long

Entriegelungsschlüssel für VW Radios mit senkrechtem Schlitz

Unlocking device for VW Passat



BOA_24254_00 106089010

Für z.B.:
VW, AUDI und Mercedes z.B. VW Gamma 4
oder Beta 4 und baugleiche Radios
Inhalt: 2 Stück

Unlocking device for VW, AUDI and MERCEDES, for: Gamma 4, Beta 4, and others
Content: 2 pieces

Entriegelungsschlüssel für VW/AUDI /MERCEDES/FORD

Unlocking device for VW/AUDI /MERCEDES/FORD

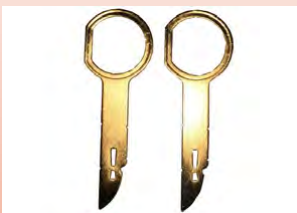

BOA_24255_00 106089010

Für Radiogeräte von Volkswagen (VW), Audi, Seat, Skoda, Ford und Mercedes mit waagrechten Schlitzten:
Inhalt: 2 Stück

For radios from VW, AUDI, SEAT, SKODA, FORD, MERCEDES with horizontal slits. Content: 2 pcs
Attention:

Entriegelungsschlüssel für AUDI / VW / BECKER

Unlocking device for AUDI / VW / BECKER



BOA_24259_00 106089010

Für Radiogeräte:
AUDI: MFD, Concert, Becker Traffic Pro
Monza MP3 und andere
Inhalt: 2 Stück

For radios:
AUDI, MFD, Concert
Becker Traffic Pro, Monza MP3, and others.
Content: 2 pieces

Metallrahmenkit 2-DIN/Doppel-DIN 182x103 mm, mit Zubehör

Metal kit 2-DIN/Double-DIN 182x103 mm, with accessories



BOA_24430_01 106089010

Einbaurahmenkit/Metallrahmenkit 2-DIN 182x103 mm, mit Zubehör

Der Universalrahmen für viele Fahrzeugtypen, wie z.B. OPEL Astra H, Corsa C, Corsa D, Zafira B, VW Touareg, VW T5, FORD Mondeo 2003-2007, Smart for Two ab 2010, FIAT Bravo ab 2007, Toyota Yaris ab 2005...

Radioblende 1-DIN AUDI A3, SEAT Leon, Toledo, schwarz

Facia adaptor 1-Din SEAT Leon, Toledo, AUDI A3

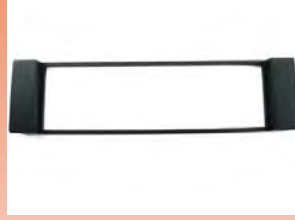

BOA_24005_00 106090108

AUDI: A3 (8L) 8/2000 bis 06/2003, A6 (4B) 11/2000 bis 2004, SEAT: Toledo (1M) 1999 bis 2004, Leon (1M) 1999 bis 2006
Farbe: schwarz.

AUDI: A3 (8L) 8/2000 up to 06/2003, A6 (4B) 11/2000 up to 2004, SEAT: Toledo (1M) 1999 up to 2010, Leon (1M) 1999 up to 2006.
Content: 1 piece

Plastikrahmen für Doppel-DIN Korb, Höhe 8mm

Metal kit 2-ISO/Double-ISO 182x103 mm, with accessories



BOA_24431_08 106089011

Passt zu Doppel DIN Rahmen: BOA_24430_01.
Höhe: 8 mm

For BOA_24430_01
High: 8 mm

Radioblende Ein-DIN BMW 3er E46 ECO

Facia adaptor 1-DIN BMW 3er E46 ECO



BOA_24009_00 106090110

Farbe: schwarz. Maße der Blende:
Größte Außenmaße: Höhe: 58mm, Breite: 280mm, Innenmaße: Höhe: 52mm, Breite: 187mm

Color: black . Dimensions of face plate:
Maximum external dimensions: Height: 58mm, Width: 280mm, Internal dimensions: Height: 52mm, Width: 187mm

Metallrahmenkit 2-ISO/Doppel-ISO 182x113 mm, mit Zubehör

Metal kit 2-ISO/Double-ISO 182x113 mm, with accessories



BOA_24430_02 106089020

Der Universalrahmen für viele Fahrzeugtypen, wie z.B. AUDI A3 ab 2003, AUDI A4 ab 2002, AUDI A6 ab 2002, CITROEN C2, FIAT Scudo,, PEUGEOT 207, 307, FIAT Ducato ab 2006, CITROEN Jumper, PEUGEOT Boxer, MERCEDES C-Klasse W203, A-Klasse W169, B-Klasse W-245, Sprinter W906, RENAULT Megane ab 2007, VW Crafter, VW Golf 5, VW Golf 6...

Radioblende 1-DIN FIAT Ducato, (2006-heute), schwarz

Facia adaptor FIAT, PEUGEOT, CITROEN 2006 on



BOA_24154_01 106090130

Radioblende 1-DIN:
FIAT Ducato ab 2006-heute, PEUGEOT Boxer ab 2006-heute, CITROEN Jumper ab 2006-heute

For FIAT: Ducato (2006 on)
For PEUGEOT: Boxer (2006 on)
For CITROEN: Jumper (2006 on)

Ablagefach für 1-DIN-Öffnungen

Removable storage compartment for 1-DIN ISO Facia Adapter



BOA_24137_00 106089022

Maße: 188 x 58 x 102 mm.
Bei vielen ISO Blenden wird durch ein Steg die ISO Öffnung in zwei DIN-Öffnungen unterteilt.
Wird nur eine DIN-Öffnung für ein Autoradio

Removable storage compartment for 1-DIN ISO Facia Adapter

Radioblende 1-DIN FIAT Ducato, (2006-heute), schwarz

Facia adaptor FIAT, PEUGEOT, CITROEN 2006 on



BOA_24154_02 106090130

Lieferung, wie abgebildet mit Einschubfach "BOA_24137_00".
FIAT Ducato ab 2006-heute, PEUGEOT Boxer ab 2006-heute, CITROEN Jumper ab 2006-heute

For FIAT: Ducato (2006 on)
For PEUGEOT: Boxer (2006 on)
For CITROEN: Jumper (2006 on)
With removable storage compartment

Plastikrahmen für Doppel-ISO Korb, Höhe 4 mm

Metal kit 2-ISO/Double-ISO 182x103 mm, with accessories



BOA_24432_04 106089022

Passt zu Doppel ISO Rahmen: BOA_24430_02.
Höhe: 4 mm

For BOA_24430_02
High: 4 mm

Radioblende 2-DIN FIAT Ducato, (2006-heute), schwarz

Facia adaptor Double-DIN FIAT Ducato, CITROEN Jumper, PEUGEOT Boxer



BOA_24454_00 106090130

Radioblende 2-DIN:
FIAT Ducato ab 2006-heute PEUGEOT Boxer ab 2006-heute CITROEN Jumper ab 2006-heute

FIAT: Ducato (2006 on) also for face lift models. CITROEN: Jumper II (2007 on).
PEUGEOT: Boxer II (2006 on)

Plastikrahmen für Doppel-ISO Korb, Höhe 8mm

Metal kit 2-ISO/Double-ISO 182x103 mm, with accessories



BOA_24432_08 106089022

Passt zu Doppel ISO Rahmen: BOA_24430_02.
Höhe: 8 mm

For BOA_24430_02
High: 8 mm

Radioblende 1-DIN FORD, MAZDA mit Ablagefach

Facia adaptor FORD, MAZDA with pocket



BOA_16032_00 106090131

FORD: Fiesta 3/1996 bis 1999, Escort 2/1995 bis 2000, Orion ab 2/1995, Mondeo 1996 bis 2000, Puma ab 1997, Focus 1998 bis 2000, Transit 1995 bis 2000,

MAZDA: 121 3/1996 bis 2003
Farbe: schwarz, Maße der Blende: Größte Außenmaße: Höhe: 97mm, Breite: 189mm
Innenmaße: Höhe: 52mm, Breite: 187mm

Radioblende 1-DIN Ford, Mazda

Facia adaptor FORD, MAZDA

BOA_24024_00 106090131



FORD: Fiesta 3/1996 bis 1999, Escort 2/1995 bis 2000, Orion ab 2/1995, Mondeo 1996 bis 2000, Puma ab 1997, Focus 1998 bis 2000, Transit 1995 bis 2000,
MAZDA:
121 3/1996 bis 2003
Farbe: schwarz.

Radioblende 2-DIN MERCEDES C-Klasse W203/CLK W209

Facia adaptor MERCEDES C-Klasse W203/CLK W209

BOA_24404_00 106090158



Für MERCEDES: C-Klasse W203 bis 03/2004 auch Sport Coupe, CLK W209 bis 2005 Vito und Viano ab 2003, Inhalt: 1 Stück, Farbe: schwarz.
For MERCEDES: C-Klasse W203 up to 03/2004 also Sport Coupe, CLK W209 up to 03/2004 Vito and Viano 2003 on, Content: 1 piece, Color: black

Radioblende 1-DIN FORD, schwarz

Facia adaptor Single-DIN FORD, black

BOA_24094_00 106090131



FORD: C-Max (2004-2011), S-Max (ab 2006-) Fiesta (ab 2006), Transit (ab 2006), Kuga (ab 2008), Mondeo (ab 2007), Galaxy (ab 2006) Focus (2004 bis 2007)

Farbe: schwarz.
Für Fahrzeuge mit rund abgerundeten Radios bitte die Blenden 16149, 16827, 16829 oder 12.331114-15 verwenden!

Radioblende Doppel-DIN MITSUBISHI Outlander 2013-

Facia adaptor double DIN MITSUBISHI Outlander 2013-

BOA_24426_00 106090163

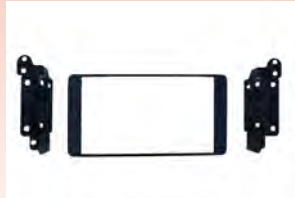

Farbe: piano-schwarz
Colour: piano-black

Radioblende 1-DIN FORD, schwarz- Verp:Tüte

Facia adaptor Single-DIN FORD, black

BOA_24094_02 106090131



Lieferung wie abgebildet mit Einschubfach BOA_24137_00.
FORD: C-Max (2004-2011), S-Max (ab 2006-) Fiesta (ab 2006), Transit (ab 2006), Kuga (ab 2008), Mondeo (ab 2007), Galaxy (ab 2006) Focus (2004 bis 2007),
Inhalt: 1 Set
Farbe: schwarz

Radioblende 1-DIN OPEL Corsa C, RENAULT, SUZUKI, schwarz

Facia adaptor OPEL Corsa C, RENAULT, SUZUKI, black

BOA_24040_00 106090167



Für OPEL:
Omega B (1994-2000), Vivaro (2001-2010), Corsa C / Combo C (2000-2006), Meriva (2003-2010), Agila (2000-2007)
SUZUKI:
Wagon R+ (5/2000-)
RENAULT:
New Traffic (2001-2010)
Inhalt: 1 Stück

Radioblende 2-DIN FORD, schwarz- Verp:Tüte

Facia adaptor Double-DIN FORD, black

BOA_24417_00 106090131

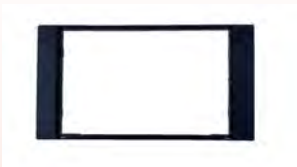

FORD: C-Max, S-Max, Fiesta (ab 2006), Transit (ab 2006), Kuga (ab 2008), Mondeo (ab 2007) Galaxy (ab 2006), Focus (2004 bis 2007)
Inhalt: 1 Set

FORD: C-Max, S-Max, Fiesta (since 2006), Transit (from 2006), Kuga (2008 onwards), Mondeo (2007 onwards), Galaxy (from 2006) Focus (2004 to 2007), Contents: 1 Set

Radioblende 1-DIN PEUGEOT 107, CITROEN C1, TOYOTA ab 2005

Facia adaptor PEUGEOT 107, CITROEN C1, TOYOTA ab 2005

BOA_16045 106090169



PEUGEOT: 107 ab (2005-),
CITROEN: C1 ab (2005-2013)
TOYOTA: Aygo ab (2005-)
Farbe: schwarz
PEUGEOT: 107 2005 on
CITROEN: C1 2005 on
TOYOTA: Aygo 2005 on
Content: 1 piece

Radioblende 1-DIN/2-ISO MERCEDES C-Klasse W203

Facia adaptor MERCEDES C-Klasse W203/CLK W209

BOA_24036_01 106090158



Für MERCEDES:
C-Klasse W203/S203/CL203 (2000-03/2004) CLK Coupe/Cabrio W209/A209 (06/2002-2005) Vito W639 und Viano V639 (2003-04/2006)

For MERCEDES: C-Klasse W203 up to 03/2004 also Sport Coupe, CLK W209 up to 03/2004, Vito and Viano 2003 on. Content: 1 piece.

Radioblende Doppel-DIN PORSCHE 911 (997) ab 2006

Facia adaptor double-DIN PORSCHE 911 from 2006

BOA_24515_S1 106090172



PORSCHE:
911 (997) 2006-2012
Boxster (987) 2004-2011
Cayman (987) 2006-2012

For PORSCHE:
911 (997) 2006-2012
Boxster (987) 2004-2011
Cayman (987) 2006-2012

Radioblende 1-DIN/2-ISO MERCEDES C-Klasse W203/CLK W209

Facia adaptor MERCEDES C-Klasse W203/CLK W209

BOA_24036_02 106090158



MERCEDES: C-Klasse W203/S203/CL203 (2000-03/2004), CLK Coupe/Cabrio W209/A209 (06/2002-2005), Vito W639 und Viano V639 (2003-04/2006)

For MERCEDES: C-Klasse W203 up to 03/2004 also Sport Coupe, CLK W209 up to 03/2004 Vito and Viano 2003 on, With removeable compartment.

Radioblende 1-DIN SMART ForTwo 1998-2007, blau

Facia adaptor SMART ForTwo, blue with ISO frame, blue

BOA_24050_1B 106090180



Modell BR 450: Ende 1998 - März 2007
Lieferung erfolgt ohne Metallrahmen!
Farbe: blau.

Content: 1 piece.
Color: blue Dimensions of face plate:

Radioblende 2-DIN SMART ForTwo 2007-2010

Facia adaptor 2-DIN SMART for Two 2007-2010

BOA_24161_00

106090180



Maße der Blende:
Farbe: Dunkelgrau

Facia adaptor 2-DIN SMART for Two 2007-2010

Radioblende 1-DIN VW Golf 5, 6 / SKODA

Facia adaptor VW / SKODA

BOA_24088_02

106090187



Lieferung erfolgt mit herausnehmbarem Ablagefach, wie abgebildet.

VW:
Amarok ab 10/2009
Beetle ab 4/2011
Golf 5, Golf 6 ab 8/2003
EOS ab 2007-
Passat 3C ab 3/2005-
Passat CC ab 6/2008-
Polo ab 2009-2015
Caddy ab 2004-
Tiguan ab 4/2007-
Touran ab 2003-2010.
T5 ab 10/2009
Scirocco ab 6/2008
Sharan ab 11/2009
SKODA:
Octavia II ab 2007- (nach Facelift, Anmerkung: Wenn ein Columbus Navi verbaut war ist noch das Originalteil 3T0858061QB notwendig)
Fabia ab 2007-
Superb ab 2008
Roomster ab 2006-
Yeti 2009-
Farbe: schwarz.

Radioblende 1-DIN SMART ForTwo 2007-2010 - Verp:Tüte

Facia adaptor 1-DIN SMART for Two 2007-2010

BOA_24161_02

106090180



Lieferung wie abgebildet mit Einschubfach BOA_24137-00.

Farbe: Dunkelgrau

Facia adaptor 2-DIN SMART for Two 2007-2010

Radioblende 2-DIN SMART ForTwo 2007-2010

Facia adaptor 2-DIN SMART for Two 2007

BOA_24461_00

106090180



Doppel-DIN Ausführung.

Double DIN size.

Radioblende 2-DIN VW Golf 4 / GTI - Verp:Tüte

Radio frame double DIN VW Golf / GTI, ...

BOA_24064_00

106090187



Passend für folgende VW Fahrzeuge:
Golf 1999-2006,
Golf GTI 1999-2005,
Jetta 1999-2005

Suitable for the following VW cars:
Golf 1999-2006,
Golf GTI 1999-2005
Jetta 1999-2005

Radioblende VOLVO V70, S70, S60 - Verp:Tüte

Facia adaptor VOLVO V70, S70, S60

BOA_24055_00

106090188



Für VOLVO:
V70
C70
S60 und S70 ab 2000.

V70
S60 and S70 2000 on
Content: 1 piece
Color: darkgrey Dimensions of face plate:

Radioblende 2-DIN VW Golf 5, 6 / SKODA, schwarz

Facia adaptor Double-DIN VW Golf 5, 6 / SKODA

BOA_24409_00

106090187



Passend für alle 2 DIN Radios mit 113 mm Rahmen. Eventuell ist noch der Metallrahmen BOA_24430_02 notwendig. Passend, siehe oben. Inhalt: 1 Stück. Farbe: schwarz

Suitable for all 2-DIN Radios with a cage with 113 mm high. In some cases you need also metal cage BOA_24430_02. Suitable for all cars which are listed above.

BOA...Best of Accessories

Schnelldreher im optimalen Preis-/Leistungsverhältnis. Alle Artikel lose oder in Tüte für die platzsparende Lagerhaltung.

All items bulk or in poly bag packaging!

Radioblende 1-DIN VW Golf 5, 6 / SKODA (A)

Facia adaptor VW Golf 5, 6 / SKODA

BOA_24088_00

106090187

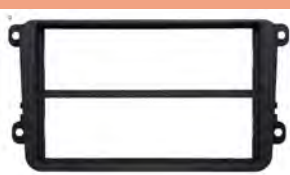

Lieferung erfolgt ohne herausnehmbarem Ablagefach. Zur Verwendung als 1-DIN Blende bitte separat das Einschubfach "BOA_24137_00" bestellen.

Frame with two 1-DIN slots.

KFZ spezi- fischer Teil

Aktivinterface ALFA/LANCIA/MERCEDES/SAAB*Active interface ALFA/LANCIA/MERCEDES/SAAB***17060**

107020000

Aktivsysteminterface für vollaktive BOSE Sound-systeme in folgenden Fahrzeugen:
Activ system interface for full active BOSE sound systems in the following cars:

ALFA ROMEO: 147 (2000-), 156 (2003 - 2008)
156 Sportwagon (2003-2008), 159 (2008-)
159 Sportwagon (2008-), Brera (2008-)
GT (2005-)

Lenkradinterface für ALFA ROMEO 156*Steering wheel control interface for ALFA ROMEO 156 (up to 2003)***67651**

107035067

Für nachstehende Fahrzeuge
ALFA ROMEO: Alfa 156 (1997 - 2003)
Für das Interface wird noch ein radiospezifisches Adapterkabel benötigt...

ALFA ROMEO: 156 (up to 2003)
To use the interface a head unit specific adaptor cable is needed...

CAN BUS Universalinterface 1 wählbarer Ausgang (Zündung)*CAN BUS Universalinterface "One interface for more than 100 cars"***66010**

107031001

CAN Bus Interface SLIMKEY für über 250 Fahrzeuge. Liefert EINEN der folgenden Service-Ausgänge: Zündung (positiv = Auslieferungszustand), Speed, Rückwärtsgang etc.

CAN Bus Interface SLIMKEY for about 250 vehicles. Delivers one of the following service outputs: ignition, speed, reverse gear and so on...

Lenkradinterface für ALFA ROMEO - 147-156-GT-*Steering wheel control interface for ALFA ROMEO***69011**

107035069

Lenkradinterface, sowie Telefonannahmetaste, wenn im Fahrzeug vorhanden. Das Interface wird mit einem Plug & Play Kabelsatz ausgeliefert. Für nachstehende Fahrzeuge :

ALFA ROMEO: 147 (2000-2010), 156 (2000-)
GT (2003-2010)

Für das Interface wird noch ein radiospezifisches Adapterkabel benötigt...
Steering wheel interface for Alfa Romeo...

CAN BUS Universalinterface für OBD2, Speed u. pos. Signal*CAN BUS Universal OBD2 interface for speed and pos. Signal***66811**

107031011

CAN BUS Universalinterface für alle Benziner ab 2001 und Dieselfahrzeuge ab 2004. Der Anschluss erfolgt direkt an die OBD2-Schnittstelle. Ausgabe: 12 Volt <10 km/h und Speedsignal...

The Interface will be connected to the OBD line of the vehicle. Output: positive output below a speed under 10 km/h for PDC and speedsignal with 4000 impulses/mile...

Lenkradinterface für ALFA ROMEO, Giulietta ab 2014-*Steering wheel control interface to ALFA ROMEO, Giulietta from 2014***69012**

107035069

Lenkradinterface, sowie der Telefonannahmetaste, wenn im Fahrzeug vorhanden. Ermöglicht Zeit/Datum über die Lenkradfernbedienungstasten einzustellen. Das Interface wird mit einem Plug & Play Kabelsatz ausgeliefert.

ALFA ROMEO: Giulietta (2014-)
Für das Interface wird noch ein radiospezifisches Adapterkabel benötigt...
Steering wheel interface for Alfa Romeo...

CAN BUS Universalinterface für OBD2, Speed u. pos. Signal*CAN BUS Universal OBD2 interface for speed and pos. Signal***66812**

107031011

CAN BUS Universalinterface für alle Benziner ab 2001 und Dieselfahrzeuge ab 2004. Der Anschluss erfolgt direkt an die OBD2-Schnittstelle. Ausgabe: 12 Volt <10 km/h und Speedsignal...

The Interface will be connected to the OBD line of the vehicle. Output: positive output below a speed under 10 km/h for PDC and speedsignal with 4000 impulses/mile...

Lenkradinterface für ALFA ROMEO, Giulietta bis 2014*Steering wheel control interface to ALFA ROMEO, Giulietta to 2014***69013**

107035069

Lenkradinterface, sowie der Telefonannahmetaste, wenn im Fahrzeug vorhanden.

Für nachstehende Fahrzeuge :
ALFA ROMEO:
Giulietta (bis 2014)
Für das Interface wird noch ein radiospezifisches Adapterkabel benötigt...
Steering wheel interface for Alfa Romeo.
ALFA ROMEO: Giulietta (-2014)

CAN BUS/Lenkradfernbedienung für über 250 Fahrzeuge*CAN BUS Universalinterface 5th.Generation "One interface for more than 100***66030**

107031030

CAN Bus Interface UNICAN für über 250 verschiedene Fahrzeuge. Liefert standardmäßig bis zu 5 Service-Ausgänge und Lenkradfernbedienung. Mehr unter: www.dietzshop.de...

CAN BUS Universal Interface for over 250 different cars. Supplies the service outputs: ignition, light, speedpulse, reverse gear, hand-brake, steering wheel commands...

DENSION Gateway Lite ALFA, FIAT, LANCIA, ROVER*Gateway Lite AF8 compatibility***D_GWL3AF8**

107043000

Nachrüstlösungen für USB, AUX, iPod, iPhone (ohne Bluetooth). Kompatibilität unter www.dension-deutschland.de/selektor/

The interface integrates an USB-device or iPod to different cars. Compatibility under: www.dension-deutschland.de/selektor/

Kabel f. Interface 66030, ALFA ROMEO, FIAT, LANCIA - ISO*Cable for Interface 66030, ALFA ROMEO, FIAT, LANCIA - ISO***66100**

107031031

Kabelsatz für CAN-Bus Interface/ Lenkradinterface 66020, 66030, 66031_BP, 66032_BP.

Harness for CAN-Bus Interface/Steering wheel interface 66020, 66030, 66031_BP, 66032_BP.

DENSION Gateway Lite BLUE ALFA ROMEO (ISO)*Gateway Lite BT AF8 compatibility***D_GBL3AF8**

107044000

Nachrüstlösung für Freisprechen (Bluetooth), Audiostreaming (A2DP), USB, AUX, iPod, iPhone Gateway Blue Lite: Kompatibilität unter www.dension-deutschland.de/selektor/

Gateway Lite BT enables music from a USB storage or iPod/iPhone. It comes with Bluetooth handsfree and music streaming (via A2DP), ...www.dietzshop.de

Antennenadapter FAKRA Stecker - ISO Stecker_(B)

Aerial adaptor FAKRA to 50 Ohm

8508 107070000



Antennenadapter für Fahrzeuge mit FAKRA Buchse und Radios mit ISO Eingang.

Antenna adaptor for cars with FAKRA jack (f) and radios with ISO input.

Radioblende Doppel-DIN ALFA ROMEO Giulietta

Facia adaptor double-DIN ALFA ROMEO Giulietta

70701 107090000



Baujahr 2010-2014
Farbe: silber
Inhalt: 1 Stück

Baujahr 2010-2014
Farbe: silber
Inhalt: 1 Stück

Antennenadapter FAKRA Stecker - DIN Stecker (B)

Aerial adaptor FAKRA to 150 Ohm

8509 107070009



Antennenadapter für Fahrzeuge mit FAKRA Buchse und Radios mit DIN Eingang.

Antenna adaptor for cars with FAKRA jack (f) and radios with DIN input.

Radioblende 1-DIN ALFA ROMEO 147, 2000 bis 2010

Facia adaptor 1-DIN ALFA ROMEO 147, 2000 to 2010

16024 107090010



Maße der Blende: Größte Außenmaße:
Höhe: 62mm, Breite: 214mm,
Innenmaße: Höhe: 52mm, Breite: 187mm

Dimensions of face plate: Maximum external dimensions: Height: 62mm, Width: 214mm
Internal dimensions: Height: 52mm, Width: 187mm

Lautsprecher Adapterkabel 2 pol. ALFA, FIAT, LANCIA

Loudspeaker adaptor 2pol. ALFA, FIAT, LANCIA

32800 107086000



Inhalt 1 Paar.

Content: 1 pair

Radioblende Doppel-DIN ALFA 147 ab 2004

Facia adaptor double-DIN ALFA 147 2004 on

60002 107090011



Komplettsset aus Metallrahmen, Halterungen, Montagematerial und Radioblende.
ALFA: 147 (2004-2010), GT (2004-2010)
Inhalt: 1 Stück

Komplettsset aus Metallrahmen, Halterungen, Montagematerial und Radioblende.
ALFA: 147 (2004-2010), GT (2004-2010)
Content: 1 piece

Lautsprecherringe ALFA ROMEO, FIAT, LANCIA

Speaker rings ALFA ROMEO, FIAT, LANCIA

34165 107088000



ALFA ROMEO: 147
Einbauort: Tür vorne
Für Lautsprecher-Durchmesser 165 mm
Inhalt: 1 Paar

ALFA ROMEO: 147
Installation: front door
Speaker diameter: 165mm
Content: 1 pair

Radioblende Doppel-DIN ALFA ROMEO

Facia adaptor double-DIN ALFA ROMEO

60001ALFA 107090014



ALFA ROMEO: 159 (ab 2005)
Brera, Spider (ab 2006)
Mit patentierten Einschubklipsen
Inhalt: 1 Stück

ALFA ROMEO: 159 (from 2005), Brera, Spider (from 2006), With patented Einschubklipsen
Contents: 1 piece

Lautsprecherringe OPEL, FIAT, FORD, ALFA ROMEO - (alt: 34436)

Speaker rings OPEL, FIAT, FORD Ka, ALFA ROMEO

BOA_28126_00 107088000



ALFA ROMEO:
Mito (955) (ab 2008), Giulietta (940) (ab 2010)
Einbauort: Tür vorne
Lautsprecher-Durchmesser: 165 mm

ALFA ROMEO:
Mito (955) (2008-)
Giulietta (940) (2010-)
Installation: Door Front, 165 mm

Radioblende Ein-DIN ALFA ROMEO GTV, SPIDER ab 1996

Facia adaptor ALFA ROMEO GTV, SPIDER 1996 on

16028 107090015



Inhalt: 1 Stück
Farbe: schwarz
Maße der Blende: Größte Außenmaße:
Höhe: 70mm, Breite: 200mm

Contents: 1 pc
Color: black
Dimensions of face plate: Maximum external dimensions: Height: 70mm, Width: 200mm

Dietz 2-Wege Koax-Lautsprecher, 5*7 Zoll, 135W, 1 Paar

Dietz 2-way coax-speakers, 9*15 cm, 135 W, 1 pair

CX_572 107089001



Technische Daten: 2-Wege-Koaxialsystem, Korb: 5*7 Zoll, 13*18 cm, 139*192 mm, max. Power: 135 Watt, Einbautiefe: 51 mm, weitere Infos unter: www.dietzshop.de

Technical specifications: 2-Wege- Coaxialsystem, Basket: 5*7 Zoll, 13*18 cm, max. Power: 135 Watt, mounting depth: 51 mm, more information ...www.dietzshop.de

Radioblende 1-/2-DIN ALFA ROMEO Giulietta 2014-

Radioblende 1-/2-DIN ALFA ROMEO Giulietta 2014-

16904 107090018



Doppel-Din Blende
Farbe: schwarz

Double Din Frame
Color black

Radioblende Doppel-DIN ALFA Giulietta ab 2014

Facia adaptor double-DIN Giulietta 2014 on

60098

107090018



Komplettset aus Metallrahmen, Halterungen, Montagematerial und Radioblende.
ALFA: Giulietta ab 2014
Inhalt: 1 Stück

Complete Kit radio frame
ALFA:
Giulietta from 2014
Content: 1 pc

Radioblende Doppel-DIN ALFA MiTo ab 2008

Facia adaptor double-DIN ALFA MiTo 2008 on

12.331001-04

107090030



Mit patentierten Einschubklipsen.
Inhalt: 1 Stück
Farbe: silber

With patented side clips
Content: 1 piece
Color: silver

Radioblende Doppel-DIN ALFA ROMEO Mito 2008-2012

Facia adaptor double-DIN ALFA ROMEO Mito

70704

107091031



Baujahr 2008-2012
Inhalt: 1 Stück

2008-2012
content: 1 piece

KFZ-spezifischer Adapter VW Golf 7, AUDI Quadlock auf ISO

Car specific adaptor AUDI with Quadlock to ISO

19401

108010000



AUDI:
A1 (2010 -), A4 (2010-), A4 Allroad (2010-), A5 (2010 -), A6 (2011-), A6 Hybrid (2011-)
A7 Sportback (2010-), Q5 (2011 -)

Suitable for: AUDI: A1 (2010 -) A4 (2010 -) A4 Allroad (2010 -) A5 (2010 -) A6 (2011 -) A6 Hybrid (2011 -) A7 Sportback (2010 -) Q5 (2011 -)

KFZ-spezifischer Adapter AUDI, SEAT, SKODA auf ISO

Car specific adaptor ISO to AUDI, SEAT, SKODA

19614

108010000



AUDI:
A2 (-2005), A3 (2007 -), A4 (2004 - 2008)
A4 (2008 -), A4 Allroad (2008 -),
A4 Cabrio (2005 -), A5 (2008 -),
A6 (2004 - 2008), A6 Allroad (2006 - 2008),
Q3 (2011 -), Q5 (2008 -), Q7 (2006 -)
TT (2006 -)

12 Volt Booster für Start-Stop Überbrückung - ISO Anschlüsse

Start Stop Adaptor Cable for Radios with ISO connector

19005

108013000



Die Start-Stop Adapter ermöglichen, dass das Autoradio eingeschaltet bleibt, wenn die Start-Stop Automatik des Fahrzeugs zum Einsatz kommt. Weitere Infos unter www.dietzshop.de

The start stop circuit allows to keep the after-market car-radio on if a vehicle is equipped with start stop system.

Aktivsysteminterface VW/AUDI 10pol-ISO 4x25Wmax

*Active interface VW/AUDI 10 pol-ISO 4*25Wmax*

17015

108022000



Aktivsysteminterface 10 poliger-ISO-Anschluss für voll- und teilaktive OEM-Soundsysteme in:
Active system interface for VW:
AUDI 80 (B4) 1991-1996
AUDI 80 (B3) 1986-1990
AUDI 100 (C3) 1982-1991
Auch für BOSE Systeme in AUDI Fahrzeugen geeignet.
...www.dietzshop.de

Aktivsysteminterface VW/AUDI MINI-ISO— Blisterverpackung

Active system interface VW / AUDI MINI-ISO-Blister packaging

17017



Aktivsysteminterface MINI-ISO für voll- und teilaktive OEM-Soundsysteme für Radios bis max. 4x50 Watt: *Active system interface MINI-ISO for OEM systems for radios with max. 4x50 Watt:* AUDI: A2 (2000 - 2005), A3 (1996 - 2007), A4 (1995 - 2004), A6 (1994 - 2004), A6 Allroad (2000 - 2006), A8 (1994 - 2003), Cabriolet (1994 - 2005), TT (1998 - 2006), Auch für BOSE Systeme, *also for BOSE Systems*

Aktivsysteminterface VW/AUDI MINI-ISO—verpackt in Tüte

Active system interface VW / AUDI MINI-ISO- poly bag packaging

BOA_70045_00



Aktivsysteminterface MINI-ISO für voll- und teilaktive OEM-Soundsysteme für Radios bis max. 4x50 Watt: *Active system interface MINI-ISO for OEM systems for radios with max. 4x50 Watt:* AUDI: A2 (2000 - 2005), A3 (1996 - 2007), A4 (1995 - 2004), A6 (1994 - 2004), A6 Allroad (2000 - 2006), A8 (1994 - 2003), Cabriolet (1994 - 2005), TT (1998 - 2006), Auch für BOSE Systeme, *also for BOSE Systems*

Eine ausführlichere Auflistung nach Fahrzeugmodellen dieser Marke finden sie unter:

www.dietzshop.de

For further model information please visit
www.dietzshop.de

Profi-Aktivsysteminterface AUDI/VW MINI-ISO, 4x50W max
Professional Active interface AUDI/VW MINI-ISO 4x50W max



17009 108022011

Aktivinterface für Nachrüstradios an werkseitige Sound-/Aktivsysteme. Vorentstörung und Pegelanpassung durch galvanische Trennung mit hochwertigen Audiotrenntransformatoren. AUDI: A2 (2000 - 2005), A3 (1996 - 2007), A4, (B5, B6, B7), (1995 - 2006), A6, (C5), (1994 - 2005), A8 (1995 - 2003), TT (1998 - 2006). Auch für BOSE Systeme. *Professional active system adaptor also for Bose systems.*

CAN BUS Universalinterface 1 wählbarer Ausgang (Zündung)
CAN BUS Universalinterface - 1 output signal



66010 108031001

CAN Bus Interface SLIMKEY für über 250 Fahrzeuge. Liefert EINEN der folgenden Service-Ausgänge: Zündung (positiv = Auslieferungszustand), Speed, Rückwärtsgang etc.

CAN Bus Interface SLIMKEY for about 250 vehicles. Delivers one of the following service outputs: ignition, speed, reverse gear and so on...

Aktivsysteminterface Quadlock, 4 x 50 W max.
Active interface AUDI Quadlock, 4 x 50 W max.



17010 108022019

Für BOSE-Soundsysteme, teil- und vollaktiv, bei Fahrzeugen von AUDI mit Quadlock-Anschluss. AUDI A3 (2007-2012), AUDI A4 (2004-2008), AUDI A6 (2003-2005), AUDI TT, (2006-2014)

Suitable for BOSE sound systems. For all AUDI cars from 2008 on with Quadlock connection. AUDI A3 (2007-2012), AUDI A4 (2004-2008), AUDI A6 (2003-2005), AUDI TT (2006-2014)

CAN BUS Universalinterface für OBD2, Speed u. pos. Signal
CAN BUS Universal OBD2 interface for speed and pos. Signal



66811 108031011

CAN BUS Universalinterface für alle Benziner ab 2001 und Dieselfahrzeuge ab 2004. Der Anschluss erfolgt direkt an die OBD2-Schnittstelle. Ausgabe: 12 Volt <10 km/h und Speedsignal...

The interface will be connected to the OBD line of the vehicle. Output: positive output below a speed under 10 km/h for PDC and speedsignal with 4000 impulses/mile...

6-pol.MINI-ISO Buchse auf MINI-ISO Stecker
6-pol.MINI-ISO socket to MINI-ISO plug for AUDI



17018 108024000

Für AUDI wo der MINI-ISO Anschluss nicht mehr teilbar ist.

For: AUDI were the MINI-ISO connector is no longer dividable in the car.

CAN BUS Universalinterface für OBD2, Speed u. pos. Signal
CAN BUS Universal OBD2 interface for speed and pos. Signal



66812 108031011

CAN BUS Universalinterface für alle Benziner ab 2001 und Dieselfahrzeuge ab 2004. Der Anschluss erfolgt direkt an die OBD2-Schnittstelle. Ausgabe: 12 Volt <10 km/h und Speedsignal...

The interface will be connected to the OBD line of the vehicle. Output: positive output below a speed under 10 km/h for PDC and speedsignal with 4000 impulses/mile...

AUX In, AUDI MMI 3G + für Audio-In
Aux-In + Video In, AUDI MMI 3G, MMI 3G+, RMC



1223 108024091

Spezialstecker auf 2 Cinchstecker, rot und weiß. z.B. Audi MMI 3G+ (ab Facelift Modell bei den Fahrzeugen Audi A4, A5, Q5) und Audi MMI 3G+ (Alle Audi A8 4H, A6 4G, A7 4G, A1 8X, Q3 8U,

For AUDI AMI Soundsystem, 3 RCA connectors, white and red.

CAN BUS/Lenkradfernbedienung für über 250 Fahrzeuge
CAN BUS Universalinterface 5th.Generation "One interface for more than 100



66030 108031030

CAN Bus Interface UNICAN für über 250 verschiedene Fahrzeuge. Liefert standardmäßig bis zu 5 Service-Ausgänge und Lenkradfernbedienung. Mehr unter: www.dietzshop.de...

CAN BUS Universal Interface for over 250 different cars. Supplies the service outputs: ignition, light, speedpulse, reverse gear, hand-brake, steering wheel commands...

Lenkradinterface - CAN BUS Interface AUDI ISO
CAN BUS / Steering wheel Interface AUDI ISO



65009 108030000

Ausgabe von Zündung, Beleuchtung, Rückwärtsgang und Speed, Lenkradfernbedienung. AUDI: A3 (8L, 8P 2000 bis 10/2006), A4 (B6 8E 2000 bis 2007), TT (8N 7/2001 bis 8/2006)

Output for ignition, light, rear duct, and speed. AUDI: A3 (8L, 8P 2000 up to 10/2006) A4 (B6 8E 2000 up to 2007), TT (8N 7/2001 up to 8/2006)....www.dietzshop.de

Kabel f. Interface 66030, AUDI - ISO ohne Aktivsystem
Cable for Interface 66030 AUDI - ISO without Activesystem



66105 108031032

Kabelsatz für CAN-Bus Interface/ Lenkradinterface 66020, 66030, 66031_BP, 66032_BP.

Harness for CAN-Bus Interface/Steering wheel interface 66020, 66030, 66031_BP, 66032_BP.

Lenkradinterface - CAN BUS Interface AUDI Quadlock
CAN BUS / Steering wheel interface AUDI Quadlock



65010 108030000

Ausgabe von Can Bus Signalen/Lenkradfernbedienung. AUDI: A3 (2005-2012), A4 (2005-2015), A6 (2004-2011), TT (09/2006-2014), wenn kein digitales Soundsystem verbaut ist.

Output for ignition, light, rear duct, and speed and steering wheel interface.For all vehicles the original radio has to be Concert, Chorus or Symphony...www.dietzshop.de

Kabel f. Interface 66030, AUDI - ISO mit Aktivsystem
Cable for Interface 66030 AUDI - ISO with Activesystem



66107 108031032

Kabelsatz für CAN-Bus Interface/ Lenkradinterface 66020, 66030, 66031_BP, 66032_BP.

Harness for CAN-Bus Interface/Steering wheel interface 66020, 66030, 66031_BP, 66032_BP.

Kabel f. Interface 66030, AUDI-Quadr.m. Aktivsyst.& Singlefakra
Cable for Interface 66030 AUDI-Quadr. w. Actives. Single Fakra

66110 108031032



Kabelsatz für CAN-Bus Interface/
Lenkradinterface 66020, 66030, 66031_BP,
66032_BP.
Weitere Infos unter: www.dietzshop.de

*Harness for CAN-Bus Interface/Steering wheel
interface 66020, 66030, 66031_BP,
66032_BP.
More information: www.dietzshop.de*

DENSION Gateway Lite AUDI mit Quadlock
Gateway Lite A12 compatibility

D_GWL3AI2 108043002



Nachrüstlösungen für USB, AUX, iPod, iPhone
(ohne Bluetooth). Kompatibilität unter
www.dension-deutschland.de/selektor/

*The interface integrates an USB-device or iPod
to different cars. Compatibility under:
www.dension-deutschland.de/selektor/*

Kabel f. Interface 66030, AUDI-Quadr.m. Aktivsyst.& Doppelfakra
Cable for Interface 66030 AUDI-Quadr. w. Actives. Double Fakra

66112 108031032



Kabelsatz für CAN-Bus Interface/
Lenkradinterface 66020, 66030, 66031_BP,
66032_BP.
Weitere Infos unter: www.dietzshop.de

*Harness for CAN-Bus Interface/Steering wheel
interface 66020, 66030, 66031_BP,
66032_BP.
More information: www.dietzshop.de*

DENSION Gateway Lite BLUE AUDI, SEAT (ISO)
Gateway Lite BT AU2 compatibility

D_GBL3AU2 108044000



Nachrüstlösung für Freisprechen (Bluetooth),
Audiostreaming (A2DP),USB, AUX, iPod, iPhone
Gateway Blue Lite: Kompatibilität unter
www.dension-deutschland.de/selektor/

*Gateway Lite BT enables music from a USB
storage or iPod/iPhone. It comes with Blue-
tooth handsfree and music streaming (via
A2DP), ...www.dietzshop.de*

Kabel f. Interface 66030, AUDI, SKODA, VW, PORSCHE - Quadlock
Cable for Interface 66030, AUDI, SKODA, VW, PORSCHE - Quadlock

66182 108031032



Kabelsatz für CAN-Bus Interface/
Lenkradinterface 66020, 66030, 66031_BP,
66032_BP.
Weitere Infos unter: www.dietzshop.de

*Harness for CAN-Bus Interface/Steering wheel
interface 66020, 66030, 66031_BP,
66032_BP.
More information: www.dietzshop.de*

DENSION Gateway Lite BLUE AUDI (Quadlock)
Gateway Lite BT A12 compatibility

D_GBL3AI2 108044002



Nachrüstlösung für Freisprechen (Bluetooth),
Audiostreaming (A2DP),USB, AUX, iPod, iPhone
Gateway Blue Lite: Kompatibilität unter
www.dension-deutschland.de/selektor/

*Gateway Lite BT enables music from a USB
storage or iPod/iPhone. It comes with Blue-
tooth handsfree and music streaming (via
A2DP), ...www.dietzshop.de*

Lenkradinterface AUDI, VW, SEAT, CAN/Quadlock
Steering wheel for AUDI, VW, SEAT with CAN Bus steering controls and Quad-

CP2_VAG52 108034000



Für VAG Fahrzeuge mit CAN Bus -
Lenkradsteuerung und Quadlock Anschluss
inklusive Audi teil- und vollaktiven Systemen
Weitere Infos unter: www.dietzshop.de

*For VAG vehicles with CAN Bus steering con-
trols and Quadlock connector including Audi
half/full amplified audio systems.
More information: www.dietzshop.de*

DENSION Gateway 300 AUDI Dual CAN (Quadlock)
Gateway 300 AC1 compatibility

D_GW33AC1 108046000



Nachrüstlösung für USB, AUX, iPod, iPhone
(ohne Bluetooth) mit Textanzeige für USB,
iPod. Kompatibilität unter www.dension-deutschland.de/selektor/

*The interface allows the integration of iPods,
USB and AUX in the original radio. The ID3
tags are displayed here. Compatibility under:
www.dension-deutschland.de/selektor/*

Lenkradinterface für AUDI, SEAT, SKODA und VW mit K-Bus und ISO-Anschluß
Steering wheel control interface for VW/AUDI/SEAT with K-BUS and ISO connec-

67638 108035067



Für nachstehende Fahrzeuge :
AUDI A6 (C5) (2000 - 2004), nicht mit Radio RNS
-D oder RNS-E, ACHTUNG: Nur für Fahrzeuge
mit Einkabel K-Bus! ...www.dietzshop.de

*Audi A6 (C5) (1997 - 2004), not with Radio
RNS-D or RNS-E. Only for cars with 1-wire K-
Bus system. Additional radio cable needed.
www.dietzshop.de*

DENSION Gateway 300 AUDI Dual CAN (ISO)
Gateway 300 AC2 compatibility

D_GW33AC2 108046002



Nachrüstlösung für USB, AUX, iPod, iPhone
(ohne Bluetooth) mit Textanzeige für USB,
iPod. Kompatibilität unter www.dension-deutschland.de/selektor/

*The interface allows the integration of iPods,
USB and AUX in the original radio. The ID3
tags are displayed here. Compatibility under:
www.dension-deutschland.de/selektor/*

DENSION Gateway Lite AUDI, SEAT mit Mini-ISO
Gateway Lite AU2 compatibility

D_GWL3AU2 108043000



Nachrüstlösungen für USB, AUX, iPod, iPhone
(ohne Bluetooth). Kompatibilität unter
www.dension-deutschland.de/selektor/

*The interface integrates an USB-device or iPod
to different cars. Compatibility under:
www.dension-deutschland.de/selektor/*

DENSION Gateway Pro für AUDI A3, TT, A4(B7), R8
Gateway Pro BT AC1 compatibility

D_GWP1AC1 108046200



Nachrüstlösungen für Freisprechen (Bluetooth),
Audiostreaming (A2DP),USB, AUX, iPod, iPhone.
Kompatibilität unter www.dension-deutschland.de/selektor/

*Gateway Pro BT is a Bluetooth handsfree kit
also offering Bluetooth streamed (A2DP),
iPod, iPhone, Aux and USB with easy to use
text browsing.*

DENSION Gateway Pro für AUDI A2, 3, 4, 6, 8, TT

Gateway Pro BT AC2 compatibility

D_GWP1AC2 108046200



Nachrüstlösungen für Freisprechen (Bluetooth), Audiostreaming (A2DP), USB, AUX, iPod, iPhone. Kompatibilität unter www.dension-deutschland.de/selektor/

Gateway Pro BT is a Bluetooth handsfree kit also offering Bluetooth streamed (A2DP), iPod, iPhone, Aux and USB with easy to use text browsing.

DENSION Ersatzmikrofon für Bluetooth FSE - AUDI -

Microphone kit AU02

D_MICKAU02 108049000



Auto spezifisches Mikrofon, ist separat für die Dension bluetooth freisprechfähigen Systeme wie Gateway Lite BT, Gateway Pro BT und Gateway 500S BTerhältlich. Alle Mikrofone passen in

Car specific microphones can be ordered separately for Dension's bluetooth handsfree capable products such as Gateway Lite BT, Gateway Pro BT and Gateway 500S BT. All

Dension Gateway 500 – USB für AUDI A4/A5/A6/A8/Q7

Gateway 500 for AUDI

D_GW51AU1 108048000



Mit dem Interface D_GW51AU1, aus der Serie Gateway 500, kann man einfach und schnell eine USB Schnittstelle im AUDI nachrüsten, siehe: www.dension-deutschland.de/selektor/

An easys solution to add USB into AUDI cars. More information under: www.dension-deutschland.de/selektor/

T-Kabelsatz AUDI mit Quadlock

T-Cable kit AUDI with Quadlock

18500 108050000



1:1 Durchverbindung mit ISO Abzweig zum Anschluss von weiterem Zubehör, z.B Freisprechanlage. Passend für viele Audio, siehe: www.dietzshop.de

1:1 through-connection with ISO branch connection to connect further accessories, e. g. hands-free talking station. www.dietzshop.de

Dension Gateway 500S BT - Bluetooth/A2DP/USB/AUX - 1 FOT

Gateway 500S BT Single FOT

D_GW52MO1 108048000



Dension Gateway 500S BT – Bluetooth/USB für AUDI/BMW/MERCEDES/PORSCHE . Für Fahrzeuge, wenn der CD Wechsler nicht erhalten werden soll, ...www.dension.de

Dension Gateway 500S BT—Bluetooth/USB for AUDI/BMW/MERCEDES/PORSCHE . For users which do not need the CD-changer, ...www.dension.com

TV Freischaltung AUDI mit MMI 2G

TV free Interface AUDI with MMI 2G

1275 108058000



Schaltet den Navi-Bildschirm für Rückfahrkamera oder eine andere externe Videoquelle während der Fahrt frei. ...www.dietzshop.de

Turns the GPS monitor for rear view camera or other external video source while driving free. www.dietzshop.de

DENSION Gateway 500S für MOST - USB/AUX - 1 Lichtleiteranschluss

Gateway 500S Single FOT

D_GW53MO1 108048000



Dension Gateway 500S – USB für AUDI/BMW/MERCEDES/PORSCHE . Für Fahrzeuge, wenn der CD Wechsler nicht erhalten werden soll, ...www.dension.de

Dension Gateway 500S — USB for AUDI/BMW/MERCEDES/PORSCHE . For users which do not need the CD-changer, ...www.dension.com

Phantomadapter ISO Buchse - ISO Stecker

Phantom infeed adaptor ISO jack - ISO plug

8501 108072001



Phantomeinspeiseadapter - Stromversorgung für aktive Antennen mit Antennenverstärker. Anschlüsse am Adapter: Autoseitig: ISO Buchse Radioseitig: ISOStecker

Für z.B. Fahrzeuge von:

AUDI:
A2 (8Z) 1999 bis 2005
A3 (8L / 8P / 8PA) ab 1996
A4 (8D / 8E B7) 1994 bis 2007
A6 (C4 / 4B) 1994 bis 2004
A8 (D2) 1994 bis 2002
TT (8N) 1998 bis 2006

Der Adapter wird benötigt um die serienmäßige elektronische UKW Antenne mit einem Nachkaufradio mit 50 Ohm Antennenanschluss betreiben zu können.
Inhalt: 1 Stück.

Phantomadaptor with ISO connections for

*AUDI:
A2 (8Z) 1999 up to 2005
A3 (8L / 8P / 8PA) 1996 on
A4 (8D / 8E B7) 1994 up to 2007
A6 (C4 / 4B) 1994 up to 2004
A8 (D2) 1994 up to 2002
TT (8N) 1998 up to 2006*

The adapter is required to operate standard electronic FM antenna with an aftermarket radio.

DENSION Lichtleiter Brücke

Optical loop with female connector

D_FOA1TL1 108049000



Lichtleiter Brücke zum Schließen des Lichtleiter-rings im Fahrzeug, wenn eine Lichtleiterkomponente aus dem Ring entfernt oder überbrückt werden soll.

Fiber optic bridge to close the optic ring in the vehicle when a fiber optic component be removed or bypassed from the ring.

DENSION Ersatzmikrofon für Bluetooth FSE - AUDI -

Microphone kit AU01

D_MICKAU01 108049000



Auto spezifisches Mikrofon, ist separat für die Dension bluetooth freisprechfähigen Systeme wie Gateway Lite BT, Gateway Pro BT und Gateway 500S BTerhältlich...www.dietzshop.de

Car specific microphones can be ordered separately for Dension's bluetooth handsfree capable products such as Gateway Lite BT, Gateway Pro BT and Gateway 500S BT...

Phantomadapter ISO Buchse - ISO Stecker, Miniausführung

Phantom infeed adaptor ISO jack - ISO plug (mini)

8502 108072001



Phantomeinspeiseadapter , wie 8501, aber kleinere Gehäuseausführung - Stromversorgung für aktive Antennen mit Antennenverstärker. Anschlüsse am Adapter: Autoseitig: ISO Buchse Radioseitig: ISO-Stecker

Like 8501, but with smaller housing

Phantomadapter ISO Buchse - DIN Stecker
Phantom infeed DIN for VW, AUDI, SKODA, SEAT

8513 108072001



Phantomeinspeiseadapter - Stromversorgung für aktive Antennen mit Antennenverstärker. Anschlüsse am Adapter: Autoseitig: ISO Buchse- Radioseitig: DIN Stecker
Phantom adaptor - power supply for active antennas with amplifier. Connections on the adaptor: Car: ISO jack - Radio: DIN plug

LowLoss Phantomadapter ISO Buchse - DIN Stecker, High Quality Adapter
Lowloss VW phantom adaptor 150 Ohm DIN plug - ISO Jack

9613 108072004



High Quality Phantomeinspeiseadapter - Stromversorgung für aktive Antennen mit Antennenverstärker. Anschlüsse am Adapter: Autoseitig: ISO Buchse- Radioseitig: DIN Stecker
High quality phantom adaptor - power supply for active antennas with amplifier. Connections on the adaptor: Car: ISO jack - Radio: DIN plug

Phantomadapter Doppel FAKRA Stecker - DIN Stecker
Antenna adaptor phantom Double FAKRA plug - DIN plug 150 Ohm

8480 108072004



Phantomeinspeiseadapter - Stromversorgung für aktive Antennen mit Antennenverstärker. Anschlüsse am Adapter: Autoseitig: Doppel-FAKRA Stecker-Radioseitig DIN Stecker
Phantom adaptor - power supply for active antennas with amplifier. Connections on the adaptor. Car: double Fakra plug - Radio: DIN plug

LowLoss Phantomadapter FAKRA Stecker - DIN Stecker, High Quality Adapter
Lowloss Phantomadapter Fakra plug to DIN plug

9653 108072004



High Quality Phantomeinspeiseadapter - Stromversorgung für aktive Antennen. Anschlüsse am Adapter: Autoseitig: FAKRA Stecker-Radioseitig: DIN
High quality phantom adaptor - power supply for active antennas. Connections on the adaptor: Car: FAKRA plug - Radio: DIN plug

Phantomadapter FAKRA Stecker- FAKRA Buchse
Phantom infeed adaptor FAKRA to FAKRA

8551 108072004



Phantomeinspeiseadapter - Stromversorgung für aktive Antennen mit Antennenverstärker. Anschlüsse am Adapter: Autoseitig: FAKRA Stecker- Radioseitig: FAKRA Buchse
Phantom adaptor - power supply for active antennas with amplifier. Connections on the adaptor: Car: FAKRA plug - Radio: FAKRA jack

Phantomadapter Doppel FAKRA Stecker - Fakra Buchse, Diversity
Phantom infeed adaptor TWIN FAKRA female jack to 50 Ohm jack

8561 108072022



Phantomadapter für Fahrzeuge mit Antennen-diversity. Für Fahrzeuge mit Fakra Buchsen und Radios mit FAKRA Stecker Eingang.
Phantom adaptor for cars with antenna diversity. For cars with FAKRA jack and radios with FAKRA plug input.

Phantomadapter FAKRA Stecker - DIN Stecker (B)
Phantom infeed FAKRA Plug to DIN plug

8553 108072004



Phantomeinspeiseadapter - Stromversorgung für aktive Antennen mit Antennenverstärker Anschlüsse am Adapter: Autoseitig: FAKRA Stecker-Radioseitig: DIN Stecker
Phantom adaptor - power supply for active antennas with amplifier. Connections on the adaptor: Car: FAKRA plug - Radio: DIN plug

Lautsprecher Adapterkabel 2 pol. AUDI, VW, SEAT, OPEL
Loudspeaker adaptor 2pol. AUDI, VW, SEAT, OPEL

32805 108086000



Zur Adaption der Original Fahrzeuglautsprecher anschlüsse an Nachrüstlautsprecher ohne den Original Kabelbaum zu beschädigen.
Content: 1 pair.

Phantomadapter FAKRA Stecker - ISO/DIN Stecker, Diversity (B)
Phantom infeed adaptor TWIN FAKRA plugs to 50 Ohm

8560 108072004



Phantomadapter für Fahrzeuge mit Antennen-diversity. Für Fahrzeuge mit Fakra Buchsen und Radios mit DIN Stecker oder ISO Stecker Eingang.
Phantom adaptor for cars with antenna diversity. For radios with FAKRA jack and radios with DIN plug or ISO plug input.

Lautsprecherringe VW Golf 4, AUDI, SKODA, SEAT, 165 mm- (neu:)
Speaker rings VW, AUDI, SKODA, SEAT 165mm

34605 108088020



AUDI: A2 hinterer Seite Für Lautsprecher-Durchmesser 165 mm Inhalt: 1 Paar
 AUDI: A2; rear sideback. Speaker diameter: 165mm. Content: 1 pair.

Phantomadapter AUDI - DIN Stecker, Diversity Fakra/ISO -DIN
Phantomadaptor FAKRA Twin plugs to ISO plug, High Quality adaptor

8662 108072004



Phantomadapter für AUDI Fahrzeuge mit Antennendiversity. Für Fahrzeuge mit Fakra Buchse und ISO Buchse und Radios mit DIN Stecker Eingang.
Phantom adaptor for AUDI vehicles with antenna diversity. For cars with FAKRA jack, ISO jack and radios with DIN plug input.

Lautsprecherring VW, AUDI, SKODA, SEAT 200mm
Speaker rings VW, AUDI, SKODA, SEAT 200mm

34606 108088020



AUDI: A2 hinterer Seitenfond Für Lautsprecher-Durchmesser 200 mm Inhalt: 1 Paar
 AUDI: A2; rear sideback. Speaker diameter: 200mm. Content: 1 pair.

Lautsprecherringe VW Golf, AUDI, SKODA, SEAT, 165 mm- (alt: 34605)

Speaker rings VW, AUDI, SKODA, SEAT 165mm

BOA_28068_01 108088020



AUDI:
A2 hinterer Seite
Für Lautsprecher-Durchmesser 165 mm
Inhalt: 1 Paar

AUDI: A2; rear sideback.
Speaker diameter: 165mm.
Content: 1 pair.

Lautsprecherringe AUDI A4 11/1994-01/2001 - (alt: 34114)

Speaker rings AUDI A4 11/1994 - 01/2001

BOA_28001_00 108088040



AUDI: A4 11/1994-01/2001.
Einbauort: Tür vorne
Für Lautsprecher-Durchmesser 130 mm
Inhalt: 1 Paar

AUDI, A4 11/1994-01/2001
Installation: front door
Speaker diameter: 130mm
Content: 1 pair

Lautsprecherringe ALU - VW Golf, AUDI, SKODA, SEAT, 165 mm- Verp:Tüte

Speaker rings ALU - VW Golf, AUDI, SKODA, SEAT, 165 mm

BOA_28068_AL 108088020



Neu: Lautsprecherringe aus Aluminium:
AUDI:
A2 hinterer Seite
Für Lautsprecher-Durchmesser 165 mm

Speaker Rings in Aluminium Metal.
AUDI: A2; rear sideback.
Speaker diameter: 165mm.
Content: 1 pair.

Lautsprecherringe AUDI A4 ab 2009

Speaker rings AUDI A4 2009 on

34400 108088042



AUDI: A4 ab 2009,
Einbauort: Tür vorne
Für Lautsprecher-Durchmesser 200 mm
Inhalt: 1 Paar

AUDI: A4 2009 on
Installation: front door
Speaker diameter: 200mm
Content: 1 pair

Lautsprecherringe AUDI A3

Speaker rings AUDI A3

34110 108088030



AUDI:
A3 08/1996-05/2003.
Einbauort: Tür vorne
Für Lautsprecher-Durchmesser 130 mm

For AUDI A3 08/1996-05/2003. Installation:
front door Speaker diameter: 130mm
Content: 1 pair

Lautsprecherringe AUDI A4 ab 2009

Speaker rings AUDI A4 2009 on

34401 108088042



AUDI: A4 ab 2009
Einbauort: Tür hinten
Für Lautsprecher-Durchmesser 165 mm
Inhalt: 1 Paar

AUDI: A4 2009 on
Installation: rear door
Speaker diameter: 165mm
Content: 1 pair

Lautsprecherringe AUDI A3 ab 07/2003, A4 ab 01/2001 - (alt: 34115)

Speaker rings AUDI A3 07/2003 on, A4 01/2001 on

BOA_28005_00 108088030



AUDI:
A3 ab 07/2003, A4 ab 01/2001, NICHT für A4
Cabrio geeignet. Einbauort: vordere und hintere
Tür, für Lautsprecher-Durchmesser 165 mm

AUDI: A3 from 07/2003, A4 ab 01/2001,
NOT suitable for A4 Cabrio, Fitting Position:
Front and rear door, For Speaker Diameter
165 mm

Lautsprecherring AUDI A5/A6

Speaker rings for AUDI A5/A6

79035 108088050



Lautsprecherringe AUDI A3 und A4 Avant

Speaker rings AUDI A3 and A4 Avant

34113 108088035



AUDI: A4 Avant , A3
Einbauort: Tür hinten/Seitenfond/A4 Heckabla-
ge bis 01/2001
Für Lautsprecher-Durchmesser 165 mm

For AUDI A4 Avant, A3 Installation: rear door/
side-back/A4 rear-shelf Speaker diameter:
165mm Content: 1 pair

Radioblende 1-DIN AUDI A1 (8X) (2010-)

Radioblende 1-DIN AUDI A1

12226 108090010



Maße der Blende:
Größte Außenmaße:
Höhe: 120mm
Breite: 228mm

Dimensions of face plate:
Maximum external dimensions:
Height: 120mm
Width: 228mm

Lautsprecherringe AUDI A3, A4, A6, TT- Verp:Tüte - (alt: 34120)

Speaker rings AUDI A3, A4, A6, TT

BOA_28003_00 108088035



AUDI: A3 hinterer Seitenfond , A3 und A4 Avant
Tür hinten, A6 ab 06/1997, A6 Avant ab
03/1998 vordere + hintere Türen, TT vorne +
hinten

AUDI A3 side back, A3 und A4 Avant rear door
A6 06/1997 on, A6 Avant 03/1998 on front +
rear door, TT front + rear TT Roadster front
Speaker diameter: 165mm Content: 1 pair

Radioblende Ein-DIN AUDI A3 / TT bis 1/1999

Facia adaptor AUDI A3 / TT up to 1/1999

16012 108090030



Inhalt: 1 Paar
Farbe: schwarz

Content: 1 piece
Color: black

Radioblende Ein-DIN AUDI A3 (2003-2008), schwarz

Facia adaptor AUDI A3 (2003-2008)

16013 108090030



Maße der Blende:
Größte Außenmaße:
Höhe: 60mm
Breite: 235mm

*Dimensions of face plate:
Maximum external dimensions:
Height: 60mm
Width: 235mm*

Radioblende 1-DIN AUDI A3, SEAT Leon, Toledo, schwarz_(B)

Facia adaptor SEAT, AUDI

16075 108090035



AUDI:
A3 (8L) 8/2000 bis 06/2003,
A6 (4B) 11/2000 bis 2004

*AUDI:
A3 (8L) 8/2000 up to 06/2003
A6 (4B) 11/2000 up to 2004.*

Radioblende 1-DIN/2-DIN AUDI A3 (2003-2012)

Facia adaptor AUDI A3 (2003-2012)

16410 108090031



Auch ab Modelljahr 2008 verwendbar.
Mit herausnehmbarem Ablagefach.
Farbe: schwarz

*Can also be used from model year 2008.
With removable storage compartment.
Color: black*

Radioblende 1-DIN AUDI A3, SEAT Leon, Toledo, schwarz

Facia adaptor 1-Din SEAT Leon, Toledo, AUDI A3

BOA_24005_00 108090035



AUDI:
A3 (8L) 8/2000 bis 06/2003
A6 (4B) 11/2000 bis 2004

*AUDI:
A3 (8L) 8/2000 up to 06/2003
A6 (4B) 11/2000 up to 2004.*

Radioblende 2-DIN AUDI A3 (2003-2012)

Facia adaptor AUDI A3 (2003-2012)

16800 108090031



Kompatibel mit dem Modell 2008.
Farbe: schwarz
Maße der Blende,

*Compatible with the Model 2008,
Color: black*

Radioblende 1-DIN AUDI A4, A6, A8

Facia adaptor AUDI A4, A6, A8

16014 108090039



AUDI: A4 (7/1999-11/2000),
A6 (1997-10/2000),
A6 Avant (1998-10/2000),
A8 (1997-10/2000)

*AUDI: A4 7/1999 up to 11/2000
A6 5/1997 up to 10/2000
A6 Avant 3/1998 up to 10/2000
A8 5/1997 up to 10/2000*

Radioblende Doppel-DIN AUDI A3 (2003-2012), schwarz_(B)

Facia adaptor double-DIN AUDI A3 (2003-2012), black

60003 108090032



Komplettsatz aus Metallrahmen, Halterungen,
Montagematerial und Radioblende.
Inhalt: 1 Set
Farbe: schwarz

*Complete with metal frames, brackets,
mounting hardware and radio bezel.
Contents: 1 Set
Color: black*

Radioblende AUDI A4 B6 (11/2000 - 12/2004), Cabrio bis 12/2005

Facia adaptor AUDI A4 11/2000-12/2004

16016 108090040



Zum Austausch des AUDI Radios Chorus II,
Concert II gegen ein handelsübliches 1-DIN
Gerät.

*To replace the AUDI Radio Chorus II,
Concert II against a commercially available device.
Aperture is trapezoidal in shape to the top.
AUDI:*

Radioblende 1-DIN AUDI A4 (B5) 11/1994 - 1/1999, schwarz

Facia adaptor AUDI A4 (B5) up to 1/1999, black

16010 108090034



A4 B5 (8D) Avant/Kombi (1996- 01/1999)
A6 C4 (1994-10/1997)
A8 (D2) (1994-1999)

*A4 B5 (8D) Avant/Kombi (1996- 01/1999)
A6 C4 (1994-10/1997)
A8 (D2) (1994-1999) Contents: 1 pair
Color: black*

Radioblende AUDI A4 B6, A4 B7 (11/2000-11/2007)

Facia adaptor Double-DIN AUDI A4 B6, A4 B7 (11/2000-11/2007)

16805 108090041



Für A4 B6 (8E) (11/2000 - 12/2004), wenn ein
originales Doppel DIN Gerät (z.B. Symphony
oder Navi Plus) verbaut war, oder
A4 B7 (8E) (12/2004-11/2007) ...dietzshop.de

*For A4 ab 12/2000 when an original double
DIN was installed device (eg Symphony).
Installation dimension: 183 x 110 x 100 mm .
A4 B7 (8E) (12/2004-11/2007)...dietzshop.de*

Radioblende Ein-DIN AUDI TT, A2, A3 1999-2001

Facia adaptor AUDI TT, A2, A3 1999-2001

16011 108090035



Für AUDI:
A3 (1999 -2001)
A2
TT (ab 2/1999- 2006)

*For AUDI:
A3 (1999 -2001)
A2
TT (ab 2/1999- 2006)*

Radioblende 2-DIN AUDI A4, 11/2000-11/2007, schwarz_(B)

Facia adaptor double-DIN AUDI A4, 11/2000-11/2007, black

60004 108090042



Für A4 B6 (8E) (11/2000 - 12/2004), wenn ein
originales Doppel DIN Gerät (z.B. Symphony
oder Navi Plus) verbaut war, oder
A4 B7 (8E) (12/2004-11/2007)...dietzshop.de

*For A4 B6 (8E) (11/2000 - 12/2004), if there
was an original 2-DIN device (e.g. Symphony
or Navi Plus) or A4 B7 (8E) (12/2004-
11/2007) ...dietzshop.de*

Radioblende 1-DIN AUDI A4 B7 (2005-2008), Cabriolet (2001-2009)

Facia adaptor single DIN AUDI A4 B7 (2005-2008), Cabriolet (2001-2009)

12181 108090047



Inhalt: 1 Stück
Farbe: schwarz
Maße der Blende: Größte Außenmaße:
Höhe: 127mm, Breite: 234mm

Contents: 1 piece
Color: black dimensions of the aperture:
Maximum external dimensions:
Height: 127mm, Width: 234mm

Radioblende Doppel-DIN AUDI TT (2006-2014)

Facia adaptor double-DIN AUDI TT

12.331321-05 108090092



Audi TT: (2006-2014)
Mit patentierten Einschubklipsen
Inhalt: 1 Stück
Farbe: schwarz

Audi TT: (2006-2014)
With patented Einschubklipsen
Contents: 1 piece
Color: black

Radioblende 1-DIN AUDI A6, A8 bis 5/1997, A4 bis 10/1998

Facia adapter AUDI A6, A8 up to 5/1997

16015 108090060



AUDI: A4 bis 10/1998
A6 Avant bis 2/1998
A8 bis 5/1997,
Farbe: schwarz

AUDI: A4 up to 10/1998
A6 Avant up to 2/1998
A8 up to 5/1997
Color: black

Radioblende Doppel-DIN AUDI TT (2006-2014)

Facia adaptor double-DIN AUDI TT

70813 108091000



Baujahr 2006-2014
Farbe: schwarz
Inhalt: 1 Stück

2006-2014
colour: black
content: 1 piece

Radioblende 1-DIN AUDI A6, 2001 -2004/2005

Facia adapter AUDI A6, 2001 -2004/2005

16105 108090061



AUDI A6 (C5) Limousine 11/2000- 04/2004 oder
AUDI A6 (C5) Kombi bis 04/2005, wenn ein
originales Doppel DIN Gerät (z.B. Symphony 1,
Symphony 2, RNS-D, Navi 4:3) verbaut war.

For AUDI A6 (C5) Limousine 11/2000-
04/2004 or AUDI A6 (C5) Kombi to 04/2005,
With removable tray, Color: Black

Entriegelungsschlüssel für AUDI / VW / BECKER, 1 Paar - Tüte

Unlocking device for AUDI / VW / BECKER

BOA_24259_00 108440108



Für Radiogeräte:
AUDI:
MFD
Concert

For radios:
AUDI:
MFD
Concert

Radioblende 2-DIN AUDI A6, 2001-2004/2005

Facia adaptor Double-DIN AUDI A6, 2001-2004/2005

16810 108090061



AUDI A6 (C5) Limousine 11/2000- 04/2004 oder
AUDI A6 (C5) Kombi bis 04/2005, wenn ein
originales Doppel DIN Gerät (z.B. Symphony 1,
Symphony 2, RNS-D, Navi 4:3) verbaut war.

Für AUDI A6 (C5) Limousine 11/2000- 4/2004
or AUDI A6 (C5) Kombi to 04/2005, For AUDI
A6. For cars which had a OEM double DIN
head unit (e.g. Symphony). Color: black.

Entriegelungsschlüssel für VW/AUDI /MERCEDES/FORD, 1 Paar

Unlocking device for VW/AUDI /MERCEDES/FORD, 1 pair

BOA_24255_00 108440109



Für Radiogeräte von Volkswagen (VW), Audi,
Seat, Skoda, Ford und Mercedes mit waagrecht-
ten Schlitz:
Inhalt: 2 Stück

For radios from VW, AUDI, SEAT, SKODA,
FORD, MERCEDES with horizontal slits. Con-
tent: 2 pcs
Attention:

Radioblende 2-DIN AUDI A6, 2001-2004/2005, schwarz_(B)

Facia adaptor double-DIN AUDI A6 2001-2004/2005, black

60006 108090062



AUDI A6 (C5) Limousine 11/2000- 04/2004 oder
AUDI A6 (C5) Kombi bis 04/2005, wenn ein
originales Doppel DIN Gerät (z.B. Symphony 1,
Symphony 2, RNS-D, Navi 4:3) verbaut war.

For AUDI A6 (C5) limousine 11/2000- 04/2004
or AUDI A6 (C5) estate car to 04/2005 if there
was a original 2-DIN device (e.g. Symphony 1,
Symphony 2, RNS-D, Navi 4:3).

Entriegelungsschlüssel für VW Radios mit senkrechtem Schlitz

Unlocking device for AUDI/VW

BOA_24254_00 108440116



VW, AUDI
Inhalt: 2 Stück

Unlocking device for VW/AUDI:
Content: 2 pieces

Eine ausführlichere Auflistung nach
Fahrzeugmodellen dieser Marke finden sie unter:

www.dietzshop.de

For further model information please visit
www.dietzshop.de

KFZ-spezifischer Adapter ISO auf BMW/ROVER—Blisterverpackung

Car specific adaptor ISO to BMW/ROVER—blister packaging



19430 110010000

BMW: Compact (1994 - 2001), Mini One/Cooper/Cooper S (- 2002), Serie 3 (E30) (1985 - 1992), Serie 3 (E36) (1990 - 1998), Serie 3 (E46) (1998 - 2001), Serie 5 (E34) (1988 - 1996)...

BMW: Compact (1994 - 2001), Mini One/Cooper/Cooper S (- 2002), Serie 3 (E30) (1985 - 1992), Serie 3 (E36) (1990 - 1998), Serie 3 (E46) (1998 - 2001), Serie 5 (E34)...

BMW Interface CAN, PDC, Warntöne und Lenkradfernbedienung

BMW PDC and steering wheel control CAN-Interface



61169 110029000

Achtung: Auch für Fahrzeuge mit Aktivsystem geeignet! Das Interface ermöglicht das Beibehalten der PDC- (Park Distance Control) (V+H) sowie die Lenkradst., ...www.dietzshop.de

The interface enables to retain the signals (door open,...) and steering wheel control function when the OEM headunit will be replaced by an aftermarket one, ...dietzshop.de

KFZ-spezifischer Adapter ISO auf BMW/ROVER- 17 Rundpin - lose

Car specific adaptor ISO to BMW/ROVER—bulk



BOA_70012_00 110010000

BMW: Compact (1994 - 2001), Mini One/Cooper/Cooper S (- 2002), Serie 3 (E30) (1985 - 1992), Serie 3 (E36) (1990 - 1998), Serie 3 (E46) (1998 - 2001), Serie 5 (E34) (1988 - 1996)...

BMW: Compact (1994 - 2001), Mini One/Cooper/Cooper S (- 2002), Serie 3 (E30) (1985 - 1992), Serie 3 (E36) (1990 - 1998), Serie 3 (E46) (1998 - 2001), Serie 5 (E34) ...

Slimkey2 PDC Interface für BMW, CITROEN, FIAT, LANDROVER, PEUGEOT

Slimkey PDC Interfaces für BMW, CITROEN, FIAT, LANDROVER, PEUGEOT



66050 110029000

Das Interface gibt Warn- (PDC) und Hinweistöne über einen separaten Summer aus, siehe www.dietzshop.de...

The interface 66050 is a preset PDC interface which can play all warning and advisory tones with a separate preinstalled buzzer, www.dietzshop.de

KFZ-spezifischer Adapter ISO auf BMW mit Quadlock—Blisterverpackung

Car specific adaptor ISO to BMW with Quadlock—blister packaging



19432 110010010

Passend für viele BMW und MINI Cooper ...www.dietzshop.de

Suitable for many:
BMW:
Mini One/Clubman/Cooper/Cooper S/ Countryman

CAN BUS Universalinterface 1 wählbarer Ausgang (Zündung)

CAN BUS Universalinterface "One interface for more than 250 cars"



66010 110031001

CAN Bus Interface SLIMKEY für über 250 Fahrzeuge. Liefert EINEN der folgenden Service-Ausgänge: Zündung (positiv = Auslieferungszustand), Speed, Rückwärtsgang etc.

CAN Bus Interface SLIMKEY for about 250 vehicles. Delivers one of the following service outputs: ignition, speed, reverse gear and so on...

KFZ-spezifischer Adapter ISO auf BMW mit Quadlock—lose

Car specific adaptor ISO to BMW with Quadlock—bulk



BOA_70013_00 110010010

Passend für viele BMW und MINI Cooper ...www.dietzshop.de

Suitable for many:
BMW:
Mini One/Clubman/Cooper/Cooper S/ Countryman

Quadlockkabelsatz 1:1 für CAN BUS Interface BMW/VW/OPEL

Quadlock cable kit 1:1 for CAN BUS Interface Plug & Play BMW/VW/OPEL



66016 110031002

Der Kabelsatz ermöglicht den einfachen Anschluss von allen CAN BUS Interfaces (wir empfehlen für Zündung das Interface 66010) in Fahrzeuge mit 40 poligen Quadlocksteckern...

With the cable kit it is possible to connect a CAN BUS Interface easily (we advise for ignition the interface 66010) in vehicles with a 40-pin quadlock plug of the brands...

12 Volt Booster für Start-Stop Überbrückung - ISO Anschlüsse

Start Stop Adaptor Cable for Radios with ISO connector



19005 110013000

Die Start Stop Elektronik erlaubt die Installation eines Aftermarket-Radios in Fahrzeugen mit Start-Stop System.

The start stop circuit allows to keep the aftermarket car-radio on if a vehicle is equipped with start stop system.

CAN BUS Universalinterface für OBD2, Speed u. pos. Signal

CAN BUS Universal OBD2 interface for speed and pos. Signal



66811 110031011

CAN BUS Universalinterface für alle Benziner ab 2001 und Dieselfahrzeuge ab 2004. Der Anschluss erfolgt direkt an die OBD2-Schnittstelle. Ausgabe: 12 Volt <10 km/h und Speedsignal...

The Interface will be connected to the OBD line of the vehicle. Output: positive output below a speed under 10 km/h for PDC and speedsignal with 4000 impulses/mile...

BMW PDC und Lenkrad CAN-Interface

BMW PDC and steering wheel control CAN-Interface



61167 110029000

Achtung: Nur für Fahrzeuge ohne Aktivsystem! Das Interface ermöglicht das Beibehalten der PDC- (Park Distance Control, hinten) sowie die Lenkradsteuerung...www.dietzshop.de

The interface enables to retain the PDC- (Park Distance Control) and steering wheel control function when the OEM headunit will be replaced by an aftermarket one...dietzshop.de

CAN BUS Universalinterface für OBD2, Speed u. pos. Signal

CAN BUS Universal OBD2 interface for speed and pos. Signal



66812 110031011

CAN BUS Universalinterface für alle Benziner ab 2001 und Dieselfahrzeuge ab 2004. Der Anschluss erfolgt direkt an die OBD2-Schnittstelle. Ausgabe: 12 Volt <10 km/h und Speedsignal...

The Interface will be connected to the OBD line of the vehicle. Output: positive output below a speed under 10 km/h for PDC and speedsignal with 4000 impulses/mile...

CAN BUS/Lenkradfernbedienung für über 250 Fahrzeuge
CAN BUS Universalinterface 5th.Generation "One interface for more than 100"



66030 110031032

CAN Bus Interface UNICAN für über 250 verschiedene Fahrzeuge. Liefert standardmäßig bis zu 5 Service-Ausgänge und Lenkradfernbedienung. Mehr unter: www.dietzshop.de...

CAN BUS Universal Interface for over 250 different cars. Supplies the service outputs: ignition, light, speedpulse, reverse gear, hand-brake, steering wheel commands...

Lenkradfernbedienungsadapter div. BMW mit Rundpins
Steering wheel adaptor for various BMW with round pins



PC99_X21 110036000

Passend für viel BMW mit Rundpin-Anschluss. Radiokabel bitte separat bestellen. Mehr Infos unter www.dietzshop.de

Suitable for many BMW. Specific radio cable needed. More information under www.dietzshop.de

Kabel f. Interface 66030, BMW mit K-BUS & 17-Pin Stecker
Cable for Interface 66030, BMW with K-BUS, 17-Pin



66120 110031032

Kabelsatz für CAN-Bus Interface/ Lenkradinterface 66020, 66030, 66031_BP, 66032_BP. Mehr Infos unter www.dietzshop.de

Harness for CAN-Bus Interface/Steering wheel interface 66020, 66030, 66031_BP, 66032_BP. More information: www.dietzshop.de

DENSION Gateway Lite BMW 17 Pin
Gateway Lite BM1 compatibility



D_GWL3BM1 110043000

Nachrüstlösungen für USB, AUX, iPod, iPhone (ohne Bluetooth). Kompatibilität unter www.dension-deutschland.de/selektor/

The interface integrates an USB-device or iPod to different cars. Compatibility under: www.dension-deutschland.de/selektor/

Kabel f. Interface 66030, BMW - Quadlock
Cable for Interface 66030, BMW - Quadlock Connector



66115 110031033

Kabelsatz für CAN-Bus Interface/ Lenkradinterface 66020, 66030, 66031_BP, 66032_BP. Mehr Infos unter www.dietzshop.de

Harness for CAN-Bus Interface/Steering wheel interface 66020, 66030, 66031_BP, 66032_BP. More information: www.dietzshop.de

DENSION Gateway Lite BMW 40 Pin
Gateway Lite BM4 compatibility



D_GWL3BM4 110043000

Nachrüstlösungen für USB, AUX, iPod, iPhone (ohne Bluetooth). Kompatibilität unter www.dension-deutschland.de/selektor/

The interface integrates an USB-device or iPod to different cars. Compatibility under: www.dension-deutschland.de/selektor/

Lenkradinterface für BMW, MINI, CAN/Quadlock
Steering wheel control for BMW, MINI, MERCEDES with Can Bus steering con-



CP2_BM52 110034002

Für BMW, MINI & Mercedes Fahrzeuge mit Can Bus -Lenkradsteuerung und BMW Quadlock Anschluss. Kompatibilität unter: www.dietzshop.de

For BMW, MINI & Mercedes Vehicles with Can Bus steering controls and BMW Quadlock connector. Compatibility under www.dietzshop.de

DENSION Gateway Lite BLUE BMW 17 Pin
Gateway Lite BT BM1 compatibility



D_GBL3BM1 110044000

Nachrüstlösung für Freisprechen (Bluetooth), Audiostreaming (A2DP), USB, AUX, iPod, iPhone Gateway Blue Lite: Kompatibilität unter www.dension-deutschland.de/selektor/

Gateway Lite BT enables music from a USB storage or iPod/iPhone. It comes with Bluetooth handsfree and music streaming (via A2DP), ...www.dietzshop.de

Lenkradinterface für BMW 3er, 5er, 7er / MINI
Steering wheel control interface for BMW 3, 5, 7 / MINI



67627 110035067

BMW 3 Series (E46) (1999 - 2006), 7 series (E38) (1995 - 2001), 3 Series (E46/5) Compact (2000 - 2004), 5 Series (E39) (1997 - 2003), Radiokabel separat bestellen, ...www.dietzshop.de

BMW 3 Series (E46) (1999 - 2006), 7 series (E38) (1995 - 2001), 3 Series (E46/5) Compact (2000 - 2004), 5 Series (E39) (1997 - 2003) Optional Radiocable needed,...www.dietzshop.de

DENSION Gateway Lite BLUE BMW 40 Pin
Gateway Lite BT BM4 compatibility



D_GBL3BM4 110044000

Nachrüstlösung für Freisprechen (Bluetooth), Audiostreaming (A2DP), USB, AUX, iPod, iPhone Gateway Blue Lite: Kompatibilität unter www.dension-deutschland.de/selektor/

Gateway Lite BT enables music from a USB storage or iPod/iPhone. It comes with Bluetooth handsfree and music streaming (via A2DP), ...www.dietzshop.de

Lenkradinterface für BMW 3-er, Landrover
Steering wheel control interface for BMW 3, 5, X5, X3, Z4, MINI



67628 110035067

BMW: 3er E46 (ab 2000 bis 2005), 5er E39 (1997 bis 2003), X5 E53 (2000 bis 2006), X3 E83 (2004 bis 2009), Z4 E85/E86 (2006 bis 2008) Radiokabel optional,...www.dietzshop.de

BMW: 5er E39 (1997 bis 2003), X5 E53 (2000 bis 2006), X3 E83 (2004 bis 2009), Z4 E85/E86 (2006 bis 2008), Optional radio cable needed,...www.dietzshop.de

DENSION Gateway 300 BMW 17 Pin
Gateway 300 BM1 compatibility



D_GW33BM1 110046000

Nachrüstlösung für USB, AUX, iPod, iPhone (ohne Bluetooth) mit Textanzeige für USB, iPod. Kompatibilität unter www.dension-deutschland.de/selektor/

The interface allows the integration of iPods, USB and AUX in the original radio. The ID3 tags are displayed here. Compatibility under: www.dension-deutschland.de/selektor/

DENSION Gateway 300 BMW 40 Pin Gateway 300 BM4 compatibility

D_GW33BM4 110046000



Nachrüstlösung für USB, AUX, iPod, iPhone (ohne Bluetooth) mit Textanzeige für USB, iPod, iPhone. Kompatibilität unter www.dension-deutschland.de/selektor/

The interface allows the integration of iPods, USB and AUX in the original radio. The ID3 tags are displayed here. Compatibility under: www.dension-deutschland.de/selektor/

DENSION Gateway 500S für MOST - USB/AUX - 1 Lichtleiteranschluss Gateway 500S Single FOT

D_GW53MO1 110048000



Dension Gateway 500S – USB für AUDI/BMW/MERCEDES/PORSCHE . Für Fahrzeuge, wenn der CD Wechsler nicht erhalten werden soll, ...www.dension.de

Dension Gateway 500S – USB for AUDI/BMW/MERCEDES/PORSCHE . For users which do not need the CD-changer, ...www.dension.com

DENSION Gateway Pro für BMW 3er, 5er, X3, X5, Z4, Z8 Gateway Pro BT BM4 compatibility

D_GWP1BM4 110046200



Nachrüstlösungen für Freisprechen (Bluetooth), Audiostreaming (A2DP), USB, AUX, iPod, iPhone. Kompatibilität unter www.dension-deutschland.de/selektor/

Gateway Pro BT is a Bluetooth handsfree kit also offering Bluetooth streamed (A2DP), iPod, iPhone, Aux and USB with easy to use text browsing.

DENSION Gateway 500S für MOST - Dual FOT ohne BT Gateway 500S Dual FOT

D_GW53MO2 110048000



Dension Gateway 500S – USB für AUDI/BMW/MERCEDES/PORSCHE . Für Fahrzeuge, wenn der CD Wechsler erhalten werden soll, ...www.dension.de

Dension Gateway 500S – USB for AUDI/BMW/MERCEDES/PORSCHE . For users which need the CD-changer, ...www.dension.com

DENSION Gateway Most Lite Gateway 500 Lite MOST

D_GWL1MO1 110047099



Gateway Pro BT is a Bluetooth handsfree kit also offering Bluetooth streamed (A2DP), iPod, iPhone, Aux and USB with easy to use text browsing.

The interface integrates USB-device to original MOST-systems of for example MERCEDES with non text radio Audio 20 or Audio 50. www.dension-deutschland.de/selektor/

DENSION Lichtleiter Brücke Optical loop with female connector

D_FOA1TL1 110049000



Lichtleiter Brücke zum Schließen des Lichtleiter-rings im Fahrzeug, wenn eine Lichtleiterkomponente aus dem Ring entfernt oder überbrückt werden soll.

Fiber optic bridge to close the optic ring in the vehicle when a fiber optic component be removed or bypassed from the ring.

Dension Gateway 500 - USB für AUDI/BMW/MERCEDES/PORSCHE Gateway 500 MOST Dual FOT

D_GW51MO2 110048000



Dension Gateway 500 – USB für AUDI/BMW/MERCEDES/PORSCHE, siehe: www.dension-deutschland.de/selektor/

The Interface integrates an IPOD, USB-devive or RCA AUX In to the OEM MOST-Systems of: AUDI/BMW/MERCEDES/PORSCHE. More infos: www.dension-deutschland.de/selektor/

DENSION Ersatzmikrofon für Bluetooth FSE - BMW - Microphone kit BM01

D_MICKBM01 110049000



Auto spezifisches Mikrofon, ist separat für die Dension bluetooth freisprechfähigen Systeme wie Gateway Lite BT, Gateway Pro BT und Gateway 500S BTerhältlich, ...www.dietzshop.de

Car specific microphones can be ordered separately for Dension's bluetooth handsfree capable products such as Gateway Lite BT, Gateway Pro BT and Gateway 500S BT...

Dension Gateway 500S BT - Bluetooth/A2DP/USB/AUX - 1 FOT Gateway 500S BT Single FOT

D_GW52MO1 110048000



Dension Gateway 500S BT – Bluetooth/USB für AUDI/BMW/MERCEDES/PORSCHE . Für Fahrzeuge, wenn der CD Wechsler nicht erhalten werden soll, ...www.dension.de

Dension Gateway 500S BT—Bluetooth/USB for AUDI/BMW/MERCEDES/PORSCHE . For users which do not need the CD-changer, ...www.dension.com

DENSION BMW Gateway Codier-Freischtungs-Interface Enabler tool for E-series BMW

D_GEN2BME 110049090



Eine schnelle und einfache Lösung um die Installation eines Gateway 500S oder 500S BT in BMW-Fahrzeugen mit MOST-System zu ermöglichen.

A quick and easy solution to help the installation of the Dension Gateway 500S or Gateway 500S BT products in BMW vehicles with MOST system.

Dension Gateway 500S BT – Bluetooth/A2DP/USB/AUX - 2 FOT Gateway 500S BT Dual FOT

D_GW52MO2 110048000



Dension Gateway 500S BT – Bluetooth/USB für AUDI/BMW/MERCEDES/PORSCHE . Für Fahrzeuge, wenn der CD Wechsler erhalten werden soll, ...www.dension.de

Dension Gateway 500S BT—Bluetooth/USB for AUDI/BMW/MERCEDES/PORSCHE . For users which need parallel the CD-changer, ...www.dension.com

T-Kabelsatz BMW Rundkontakt T-Cable kit BMW Round contact

18502 110050000



Passend für BM Fahrzeuge mit Rundkontaktschlüssen. ...www.dietzshop.de

Suitable for: BMW with round pins. ...www.dietzshop.de

T-Kabelsatz BMW mit MOST—Quadlock bis 2005

T-Cable kit BMW mit MOST—Quadlock up to 2005



18504 110050000
 Passend für viele BMW Fahrzeuge mit Quadlock Anschluss. Mehr Informationen unter www.dietzshop.de

Suitable for many BMW cars with quadlock connector. More information under www.dietzshop.de

Antennenadapter FAKRA Stecker - DIN Stecker (B)

Aerial adaptor FAKRA to 150 Ohm



8509 110070009

Antennenadapter für Fahrzeuge mit FAKRA Buchse und Radios mit DIN Eingang.

Antenna adaptor for cars with FAKRA jack (f) and radios with DIN input.

T-Kabelsatz BMW mit Quadlock ab 2005

T-Cable kit BMW with Quadlock 2005 on



18506 110050000
 Passend für folgende Fahrzeuge: BMW: Mini One/Clubman/Cooper/Cooper S/Countryman (2006 - 2009) Mini One/Cooper/Cooper S (2005 -) Serie 1 (2004 - 2008) Serie 3 (E90/E91/E92/

Suitable for: BMW: Mini One/Clubman/Cooper/Cooper S/Countryman (2006 - 2009) Mini One/Cooper/Cooper S (2005 -) Serie 1 (2004 - 2008) Serie 3 (E90/E91/E92/E93)

Lautsprecherringe BMW 3er (E36)

Speaker rings BMW 3series (E36)



34150 110088030

BMW: 3 (E36)
 Einbauort: Heckablage
 Für Lautsprecher-Abmessung 6 x 9 Zoll
 Inhalt: 1 Paar

*BMW 3series (E36),
 Installation: rear-shelf,
 Speaker diameter: 6 x 9 inch
 Content: 1 pair*

TV Freischaltung BMW E65, 7er

TV free Interface BMW 7series



1290 110058012

Zum Freischalten des Bildes einer angeschlossenen Rückfahrkamera oder einer anderen externen Videoquelle während der Fahrt bei 16:9 Monitornavigation...www.dietzshop.de

Allows the 'stand by' of the picture from a rear view camera connected to the 16:9 monitor navigation Professional in: BMW 7series (E65), ...www.dietzshop.de

Lautsprecherringe BMW 3er (E46) bis 07/2002

Speaker rings BMW 3series (E46) up to 07/2002



34146 110088032

BMW: 3er (E46) bis 07/2002
 Einbauort: Tür vorne
 Für Lautsprecher-Durchmesser 130 mm
 Inhalt: 1 Paar

*BMW
 3series (E46) up to 07/2002
 Installation: front door
 Speaker diameter: 130mm*

TV Freischaltung BMW E-Serie über OBD, CCC, CIC (mit CAN BUS)

TV free Interface BMW E-series with OBD, CCC, CIC (with CAN BUS)



1296 110058014

Zum Freischalten des Bildes einer angeschlossenen Rückfahrkamera oder einer anderen externen Videoquelle während der Fahrt bei folgenden BMW-Fahrzeugen, ...www.dietzshop.de

To unlock the image of a connected rear view camera or other external video source while driving at the following BMW vehicles, 1 Series, 3 Series, 5 Series,...www.dietzshop.de

Lautsprecherringe BMW 3er (E46) ab 05/1998 - (alt: 34147)

Speaker rings BMW 3series (E46) 05/1998 on



BOA_28112_00 110088032

BMW: 3er (E46) ab 05/1998
 Einbauort: Tür vorne und Heckablage
 Für Lautsprecher-Durchmesser 165 mm
 Inhalt: 1 Paar

*BMW
 3series (E46) 05/1998
 on Installation: front door and rear-shelf
 Speaker diameter: 165mm*

TV Freischaltung BMW E-Serie CCC (ohne CAN BUS)

TV free Interface BMW E-series CCC (without CAN BUS)



1289 110058015

Zum Freischalten des Bildes einer angeschlossenen Rückfahrkamera oder einer anderen externen Videoquelle während der Fahrt bei 16:9 Monitornavigation, ...www.dietzshop.de

Allows the 'stand by' of the picture from a rear view camera connected to the 16:9 monitor navigation Professional (CCC Professional) up to 06/2007, ...www.dietzshop.de

Lautsprecherringe OPEL Corsa ab 5/93, BMW X5 (E53)

Speaker rings OPEL Corsa 5/93 on, BMW X5 (E53)



34433 110088055

BMW: X5 (E53 bis 2006) vordere und hintere Türe
 Lautsprecher-Durchmesser: 165 mm
 Inhalt 1 Paar

*BMW: X5 (E53) up to 2006 front and rear,
 Speaker diameter: 165mm,
 Content 1 pair.*

Antennenadapter FAKRA Stecker - ISO Stecker_(B)

Aerial adaptor FAKRA to 50 Ohm



8508 110070000

Antennenadapter für Fahrzeuge mit FAKRA Buchse und Radios mit ISO Eingang.

Antenna adaptor for cars with FAKRA jack (f) and radios with ISO input.

Dietz 2-Wege Koax-Lautsprecher, 9*15 cm, 80 W, 1 Paar

Dietz 2-way coax-speakers, 9*15 cm, 80 W, 1 pair

CX_915 110089001



Technische Daten: 2-Wege-Koaxialsystem, Korb: 4*6 Zoll, 9*15 cm, 97*152 mm, max. Power: 80 Watt, 90-20.000 Hz, Impedanz: 4 Ohm, Einbautiefe: 45 mm, ...www.dietzshop.de

Technical specifications: 2-way-coaxialsystem, basket: 4*6 Zoll, 9*15 cm, max. 80 Watt, 90-20.000 Hz, mounting depth: 45 mm, ...www.dietzshop.de

Radioblende Ein-DIN BMW 3er E46 - PROFESSIONAL Qualität -

Facia adaptor 1-DIN BMW 3er E46 PROFESSIONAL

16064 110090030



Die beliebteste Blende für E46!
1 cm mehr Einbautiefe. Elegantes Design!
Farbe: schwarz.

Profesional frame for BMW E46!
1 cm longer installation depth.
Color: black .

Dietz 2-Wege BMW Koax-Lautsprecher 4 Zoll, 65 W, 1 Paar

Dietz 2-way BMW coax-speakers 4 Zoll, 65 W, 1 pair

CX_BM4 110089001



Technische Daten: 2-Wege-Koaxialsystem
Max. Power: 65 Watt, Polycone Mitteltöner: 118mm, Seidenhohtöner 21mm, Frequenz-Bereich: 150-21.000 Hz, Einbautiefe: 54mm

Technical specifications: 2-way-system, max. power: 65 W, polycone midrange speaker: 118 mm, silk tweeter: 21mm, f=150-21.000 Hz, mounting depth: 54mm

Radioblende Doppel-DIN BMW 3 (E46)

Facia adaptor double-DIN BMW 3 (E46)

71016 110090030



Wenn kein Doppel-DIN Geräte ab Werk verbaut war, werden weitere Artikel zusätzlich benötigt, siehe www.dietzshop.de

If no double DIN OEM radio was installed further accessories are necessary, ...www.dietzshop.de

Dietz 2-Wege BMW Koax-Lautsprecher mit Subwoofer 150W, 1 Paar

Dietz 2-way BMW coax-speakers with Subwoofer 150W, 1 pair

CX_BM841 110089002



Set bestehend aus je 2 Stück: Bässe (Subwoofer für Untersitzmontage), Mitteltonlautsprecher, Hochtonlautsprecher, Frequenzweiche für Mittel-/Hochton, ...www.dietzshop.de

Set consisting of 2 pieces: Bassspeaker Subwoofer for vehicle subassembly seat), More information: www.dietzshop.de

Radioblende Ein-DIN BMW 3er E46 ECO

Facia adaptor 1-DIN BMW 3er E46 ECO

BOA_24009_00 110090030

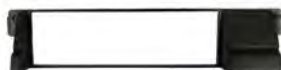

Günstige einfache Blende für BMW E46.
Farbe: schwarz.
Maße der Blende:

Economy frame for BMW E46:
Color: black .

Radioblende BMW 1er E81, 3er E90, X1 E84

Facia adaptor BMW 1er E81, 3er E90, X1 E84

16460 110090015



BMW: 1er (E81/E82/E87/E88), 3er (E90/E91/E92/E93), X1 (E84 ab 2009-), NUR ZU VERWENDEN WENN EIN ORIGINAL 1 DIN RADIO VERBAUT IST!, Farbe: schwarz.

BMW: 1 Series (E81/E82/E87/E88), 3 Series (E90/E91/E92/E93), X1 (E84 ab 2009-) TO BE USED ONLY WHEN AN ORIGINAL 1 DIN RADIO was installed. color: black.

Radioblende ECO Doppel-DIN BMW 3er E46 ab 1998 bis 2006

Facia adaptor Double-DIN BMW 3series E46 1998 to 2006

16065 110090031



Wenn kein Doppel-DIN Geräte ab Werk verbaut war, werden weitere Artikel zusätzlich benötigt, siehe www.dietzshop.de

If no double DIN OEM radio was installed further accessories are necessary, ...www.dietzshop.de

Radioblende Doppel-DIN BMW 3er E90/91/92/93

Facia adaptor double-DIN BMW 1 series, 3 series

12.331024-01 110090015



BMW: 3er E90/91/92/93 (ab 2005)
Mit patentierten Einschubklipsen
Inhalt: 1 Stück
Farbe: schwarz, Softtouch Oberfläche

BMW: 3er E90/91/92/93 (2005 on), With patented side clips, Content: 1 piece Color: black, rubber touch surface

Radioblende Doppel-DIN BMW 3 (E90-E93)

Facia adaptor double-DIN BMW 3 (E90-E93)

71003 110090032



Baujahr: (2005-2012)
Farbe: schwarz
Inhalt: 1 Stück Blende, 1 Distanzrahmen, 2 Metallwinkel

(2005-2012) colour: black content: 1 piece

Radioblende Ein-DIN BMW 5er Serie E39, X5 E53

Facia adaptor BMW 5 series E39, X5 E53

16060 110090050



Farbe: schwarz.
Maße der Blende:
Größte Außenmaße:
Höhe: 100mm, Breite: 282mm

Color: black .
Dimensions of face plate:
Maximum external dimensions:
Height: 100mm, Width: 282mm

Radioblende 1-DIN BMW 5 (E39), X5 (E53) mit Ablagefach

Facia adaptor 1-DIN BMW 5 (E39), X5 (E53) with pocket

71002 110090051

E39: Baujahr: (1996-2005)
E53: Baujahr: (2000-2006)
Farbe: schwarz
Inhalt: 1 Stück



*(1996-2005)
colour: black
content: 1 piece*

Eine ausführlichere Auflistung nach Fahrzeugmodellen dieser Marke finden sie unter:

www.dietzshop.de

*For further model information please visit
www.dietzshop.de*

Radioblende Doppel-DIN BMW X5 (E53)

Facia adaptor double-DIN BMW X5 (E53)

71006 110090052

Baujahr: (2000-2006)
Lieferung inklusive Seitenteile und schmalem Abdeckrahmen.
Farbe: schwarz



*(2000-2006)
inclusive clips and small frame
colour: black
content: 1 piece*

Radioblende Doppel-DIN BMW 5er E39

Facia adaptor double-DIN BMW 5er E39

71015 110090052

Für Baujahr (1995-2004)
Zweiteilige Blende, nicht geeignet wenn OEM-Navigation vorhanden ist. Inhalt: 1 Stück
Farbe: schwarz, ...www.dietzshop.de



*With patented side clips, BJ (1995 up to 2004)
Not suitable as an OEM navigation is present.
In this case you have to order additional the inner case therefore at BMW, ...[dietzshop.de](http://www.dietzshop.de)*

Radioblende Doppel-DIN BMW 5er E39

Facia adaptor double-DIN BMW 5er E39

12.331024-03 110090052

Mit patentierten Einschubklipsen, Baujahr 1997-2003, Nicht geeignet wenn OEM-Navigation vorhanden ist, Inhalt: 1 Stück
Farbe: schwarz, ...www.dietzshop.de



*With patented side clips, BJ (1996 up to 2003), Not suitable as an OEM navigation is present, Content: 1 piece
Color: black, ...www.dietzshop.de*

Radioblende Ein-DIN BMW X3 (E83) 2004-2010

Facia adaptor BMW X3 (E83) 2004-2010

16066 110090080

Farbe: schwarz.
Maße der Blende:
Größte Außenmaße:
Höhe: 65mm, Breite: 260mm



*Color: black .
Dimensions of face plate:
Maximum external dimensions:
Height: 65mm, Width: 260mm*

Radioblende Ein-DIN BMW Z4 (E85)

Facia adaptor 1-DIN BMW Z4 (E85)

16069 110090094

Farbe: anthrazit.
Maße der Blende:
Größte Außenmaße:
Höhe: 65mm, Breite: 298mm



*Color: anthrazit .
Dimensions of face plate:
Maximum external dimensions:
Height: 65mm, Width: 298mm*

KFZ-spezifischer Adapter ISO auf CADILLAC/SAAB

Car specific adaptor ISO to CADILLAC/SAAB



19560 115010000

Passend für:
CADILLAC:
BLS (2006 -)
DTS (2006 -)

Suitable for:
CADILLAC:
BLS (2006 -)
DTS (2006 -)

Phantomadapter ISO Buchse - ISO Stecker

Phantom infeed adaptor ISO jack - ISO plug



8501 115072001

Phantomeinspeiseadapter - Stromversorgung für aktive Antennen mit Antennenverstärker. Anschlüsse am Adapter: Autoseitig: ISO Buchse- Radioseitig: ISO Stecker

Phantom adaptor - power supply for active antennas with amplifier.
Connections on the adaptor:
Car: ISO jack - Radio: ISO plug

KFZ-spezifischer Adapter GM/ CADILLAC auf ISO

Car specific adaptor ISO to GM



19589 115010000

Passend für:
GM: Jimmy (1989 - 2001)
Safari (1992 - 2004)
Sierra (1999 - 2002)

Suitable for GM:
Jimmy (1989 - 2001)
Safari (1992 - 2004)
Sierra (1999 - 2002)

Phantomadapter ISO Buchse - ISO Stecker, Miniausführung

Phantom infeed adaptor ISO jack - ISO plug (mini)



8502 115072001

Phantomeinspeiseadapter - Stromversorgung für aktive Antennen mit Antennenverstärker. Anschlüsse am Adapter: Autoseitig: ISO Buchse- Radioseitig: ISO Stecker

Phantom adaptor - power supply for active antennas with amplifier.
Connections on the adaptor:
Car: ISO jack - Radio: ISO plug

KFZ-spezifischer Adapter CADILLAC, CHEVROLET, DAEWOO auf ISO

Car specific adaptor ISO to CADILLAC, CHEVROLET, DAEWOO



19591 115010000

Passend für:
CADILLAC:
CTS (2007 -)
SRX (2010 -)

Suitable for:
CADILLAC:
CTS (2007 -)
SRX (2010 -)

Phantomadapter ISO Buchse - DIN Stecker

Phantom infeed DIN for VW, AUDI, SKODA, SEAT



8513 115072001

Phantomeinspeiseadapter - Stromversorgung für aktive Antennen mit Antennenverstärker. Anschlüsse am Adapter: Autoseitig: ISO Buchse- Radioseitig: DIN Stecker

Phantomeinspeiseadapter - Stromversorgung für aktive Antennen mit Antennenverstärker. Anschlüsse am Adapter: Autoseitig: ISO Buchse- Radioseitig: DIN

CAN BUS Universalinterface 1 wählbarer Ausgang (Zündung)

CAN BUS Universalinterface "One interface for more than 250 cars"



66010 115031001

CAN Bus Interface SLIMKEY für über 250 Fahrzeuge. Liefert EINEN der folgenden Service-Ausgänge: Zündung (positiv = Auslieferungszustand), Speed, Rückwärtsgang etc.

CAN Bus Interface SLIMKEY for about 250 vehicles. Delivers one of the following service outputs: ignition, speed, reverse gear and so on...

Phantomadapter FAKRA Stecker- FAKRA Buchse

Phantom infeed adaptor FAKRA to FAKRA



8551 115072004

Phantomeinspeiseadapter - Stromversorgung für aktive Antennen mit Antennenverstärker. Anschlüsse am Adapter: Autoseitig: FAKRA Stecker- Radioseitig: FAKRA Buchse

Phantom adaptor - power supply for active antennas with amplifier.
Connections on the adaptor:
Car: FAKRA plug - Radio: FAKRA jack

CAN BUS Universalinterface für OBD2, Speed u. pos. Signal

CAN BUS Universal OBD2 interface for speed and pos. Signal



66811 115031011

CAN BUS Universalinterface für alle Benziner ab 2001 und Dieselfahrzeuge ab 2004. Der Anschluss erfolgt direkt an die OBD2-Schnittstelle. Ausgabe: 12 Volt <10 km/h und Speedsignal...

The Interface will be connected to the OBD line of the vehicle. Output: positive output below a speed under 10 km/h for PDC and speedsignal with 4000 impulses/mile...

CAN BUS Universalinterface für OBD2, Speed u. pos. Signal

CAN BUS Universal OBD2 interface for speed and pos. Signal



66812 115031011

CAN BUS Universalinterface für alle Benziner ab 2001 und Dieselfahrzeuge ab 2004. Der Anschluss erfolgt direkt an die OBD2-Schnittstelle. Ausgabe: 12 Volt <10 km/h und Speedsignal...

The Interface will be connected to the OBD line of the vehicle. Output: positive output below a speed under 10 km/h for PDC and speedsignal with 4000 impulses/mile...

Phantomadapter FAKRA Stecker - DIN Stecker (B)

Phantom infeed FAKRA Plug to DIN plug

8553

115072004



Phantomsteinspeiseadapter - Stromversorgung für aktive Antennen mit Antennenverstärker
Anschlüsse am Adapter: Autoseitig: FAKRA Stecker—Radioseitig: DIN Stecker

Phantom adaptor - power supply for active antennas with amplifier.

Connections on the adaptor:

Car: FAKRA plug - Radio: DIN plug



KFZ-spezifischer Adapter ISO auf CHEVROLET-DAEWOO/GM

Car specific adaptor ISO to CHEVROLET-DAEWOO/GM

19415

117010000



CHEVROLET/DAEWOO: Avalance (US Modell) (2007 -) Aveo (2008 -) Captiva (2006 -) Epica (2006 -) Equinox (US Modell) (2007 - 2009) Express (2008 -) Express (US Modell) (2008 -) Gentra (2007 -) HHR (2006 -) Impala (US Modell) (2006 -) Kalos (2007 -) Lacetti (2006 -) Malibu (US Modell) (2006 - 2007) Montecarlo (US Modell) (2006 - 2007) Nubira (2006 -) Silverado (US Modell) (2007 -) ...dietzshop.de



Phantomadapter FAKRA Stecker - ISO/DIN Stecker, Diversity (B)

Phantom infeed adaptor TWIN FAKRA plugs to 50 Ohm

8560

115072004

Phantomadapter für Fahrzeuge mit Antennen-diversity. Für Fahrzeuge mit Fakra Buchsen und Radios mit DIN Stecker oder ISO Stecker Eingang.

Phantom adaptor for cars with antenna diversity. For radios with FAKRA jack and radios with DIN plug or ISO plug input.



KFZ-spezifischer Adapter ISO auf DAEWOO/SSANGYONG

Car specific adaptor ISO to DAEWOO/SSANGYONG

19427

117010000



Passend für: CHEVROLET/DAEWOO: Aveo (2002 - 2007) Beat (M300) (2009 -) Espero (1995 -) Kalos (2003 - 2007) Lanos (1997 - 2002) Leganza (1997 - 2002) Matiz (M100) (1998 - 2002) Matiz (M300) (2009 -) Musso (1995 -) Nexia (1995 -) Nubira (1997 - 2002) Optra (2006 -) Rezzo (2000 - 2002) Spark (M100) (1998 - 2002) Spark (M300) (2010 -) Tacuma (2000 - 2002) SSANGYONG: Actyon (2006 -), ...dietzshop.de



KFZ-spezifischer Adapter ISO auf CHEVROLET/OPEL/SAAB

Car specific adaptor ISO to CHEVROLET/OPEL/SAAB

19546

117010000



CHEVROLET/DAEWOO: Aveo (T300) (2011 -) Camaro (2009 -) Equinox (US Modell) (2009 -) Malibu (US Modell) (2012 -) Orlando (2011 -) Volt (US Modell) (2011 -) GM:) Terrain (Middle East Model) (2010 -) OPEL:) Ampera (2011 -) Astra (2009 -) GTC J (2011 -) Insignia (2009 -) Meriva (2010 -) Zafira C (2011 -)



KFZ-spezifischer Adapter DAEWOO auf ISO

Car specific adaptor ISO to DAEWOO

19583

117010000



KFZ-spezifischer Adapter CADILLAC, CHEVROLET, DAEWOO auf ISO

Car specific adaptor ISO to CADILLAC, CHEVROLET, DAEWOO

19591

117010000



Passend für: CHEVROLET/DAEWOO: Cruze (2009 -)

Suitable for:

CHEVROLET/DAEWOO:

Cruze (2009 -)



CAN BUS Universalinterface 1 wählbarer Ausgang (Zündung)

CAN BUS Universalinterface "One interface for more than 250 cars"

66010

117031001



CAN Bus Interface SLIMKEY für über 250 Fahrzeuge. Liefert EINEN der folgenden Service-Ausgänge: Zündung (positiv = Auslieferungszustand), Speed, Rückwärtsgang etc.

CAN Bus Interface SLIMKEY for about 250 vehicles. Delivers one of the following service outputs: ignition, speed, reverse gear and so on...



CAN BUS Universalinterface für OBD2, Speed u. pos. Signal

CAN BUS Universal OBD2 interface for speed and pos. Signal



66811 117031011

CAN BUS Universalinterface für alle Benziner ab 2001 und Dieselfahrzeuge ab 2004. Der Anschluss erfolgt direkt an die OBD2-Schnittstelle. Ausgabe: 12 Volt <10 km/h und Speedsignal...

The Interface will be connected to the OBD line of the vehicle. Output: positive output below a speed under 10 km/h for PDC and speedsignal with 4000 impulses/mile...

Lenkradinterface für CHEVROLET Sonic, Spark

Steering Wheel Interface for CHEVROLET Sonic, Spark



61176 117067000

CHEVROLET: Sonic (2013-2014), Spark (2013-2014), Der Cinch AUX-Anschluss wird beibehalten. Für das Interface wird noch ein radiospezifisches Adapterkabel benötigt.

Suitable for the following vehicles: CHEVROLET: Sonic (2013-2014), Spark (2013-2014), The RCA AUX connection is maintained. A radio-specific adapter cable is needed.

CAN BUS Universalinterface für OBD2, Speed u. pos. Signal

CAN BUS Universal OBD2 interface for speed and pos. Signal



66812 117031011

CAN BUS Universalinterface für alle Benziner ab 2001 und Dieselfahrzeuge ab 2004. Der Anschluss erfolgt direkt an die OBD2-Schnittstelle. Ausgabe: 12 Volt <10 km/h und Speedsignal...

The Interface will be connected to the OBD line of the vehicle. Output: positive output below a speed under 10 km/h for PDC and speedsignal with 4000 impulses/mile...

Antennenadapter GM, OPEL etc. - ISO Stecker

Antenna adaptor GM, Opel and more -ISO plug



8570 117070000

CHEVROLET/DAEWOO: Avalance (US Modell) (2007-), Aveo (2008 -), Captiva (2006 -), Epica (2006-), Equinox (US Modell) (2007 - 2009), Express (2008 -), Express (US Modell) (2008-), Gentra (2007-), HHR (2006 -), Impala (US Modell) (2006-), Kalos (2007-), Lacetti (2006-), Malibu (US Modell) (2006-2007), Montecarlo (US Modell) (2006 - 2007), Nubira (2006-), ...

CAN BUS/Lenkradfernbedienung für über 250 Fahrzeuge

CAN BUS Universalinterface 5th.Generation "One interface for more than 100



66030 117031030

CAN Bus Interface UNICAN für über 250 verschiedene Fahrzeuge. Liefert standardmäßig bis zu 5 Service-Ausgänge und Lenkradfernbedienung. Mehr unter: www.dietzshop.de...

CAN BUS Universal Interface for over 250 different cars. Supplies the service outputs: ignition, light, speedpulse, reverse gear, hand-brake, steering wheel commands...

Phantomadapter ISO Buchse - ISO Stecker

Phantom infeed adaptor ISO jack - ISO plug



8501 117072001

Phantomeinspeiseadapter - Stromversorgung für aktive Antennen mit Antennenverstärker. Anschlüsse am Adapter: Autoseitig: ISO Buchse- Radioseitig: ISO Stecker

Phantom adaptor - power supply for active antennas with amplifier. Connections on the adaptor: Car: ISO jack - Radio: ISO plug

Phantomadapter ISO Buchse - ISO Stecker, Miniausführung

Phantom infeed adaptor ISO jack - ISO plug (mini)



8502 117072001

Phantomeinspeiseadapter - Stromversorgung für aktive Antennen mit Antennenverstärker. Anschlüsse am Adapter: Autoseitig: ISO Buchse- Radioseitig: ISO Stecker

Phantom adaptor - power supply for active antennas with amplifier. Connections on the adaptor: Car: ISO jack - Radio: ISO plug

Lenkradinterface für CHEVROLET

Steering wheel control interface for CHEVROLET



67646 117035067

CHEVROLET: Tacuma (2005 - 2008), Kalos (2005 - 2008), Lacetti (2005 >). Für das Interface wird noch ein radiospezifisches Adapterkabel benötigt.

CHEVROLET: Tacuma (2005 - 2008), Kalos (2005 - 2008), Lacetti (2005 >) To use the interface a head unit specific adapter cable is needed.

Phantomadapter ISO Buchse - DIN Stecker

Phantom infeed DIN for VW, AUDI, SKODA, SEAT



8513 117072001

Phantomeinspeiseadapter - Stromversorgung für aktive Antennen mit Antennenverstärker. Anschlüsse am Adapter: Autoseitig: ISO Buchse- Radioseitig: DIN Stecker

Phantom adaptor - power supply for active antennas with amplifier. Connections on the adaptor: Car: ISO jack - Radio: DIN plug

T-Kabelsatz CHEVROLET

T-Cable kit CHEVROLET



18597 117050000

CHEVROLET / DAEWOO: Aveo (T300) (2011 -), Camaro (2009 -), Equinox (US Modell) (2009 -), Malibu (US Modell) (2012 -), Orlando (2011 -), Volt (US Modell) (2011 -)

Phantomadapter FAKRA Stecker- FAKRA Buchse

Phantom infeed adaptor FAKRA to FAKRA



8551 117072004

Phantomeinspeiseadapter - Stromversorgung für aktive Antennen mit Antennenverstärker. Anschlüsse am Adapter: Autoseitig: FAKRA Stecker- Radioseitig: FAKRA Buchse

Phantom adaptor - power supply for active antennas with amplifier. Connections on the adaptor: Car: FAKRA plug - Radio: FAKRA jack

CHEVROLET

Phantomadapter FAKRA Stecker - DIN Stecker (B)

Phantom infeed FAKRA Plug to DIN plug

8553

117072004



Phantommeinspeiseadapter - Stromversorgung für aktive Antennen mit Antennenverstärker
Anschlüsse am Adapter: Autoseitig: FAKRA Stecker—Radioseitig: DIN Stecker

Phantom adaptor - power supply for active antennas with amplifier.

Connections on the adaptor:

Car: FAKRA plug - Radio: DIN plug

CHRYSLER



KFZ-spezifischer Adapter ISO auf CHRYSLER, alle bis 2001

Car specific adaptor ISO to CHRYSLER all Model up to 08/2001

19428

118010000



Passend für: CHRYSLER: 300M (1999 - 2001) Caravan (1996 - 2000) Cirrus (1995 - 2000) Concorde (1993 - 2001) Grand Voyager (1988 - 2000) Le Baron (1984 - 1996) LHS (1994 - 2001) Neon (1995 - 2001) New Yorker (1975 - 1997) Prowler (2001 - 2002) PT Cruiser (2000 - 2001) Sebring (1995 - 2000) Stratus (1995 - 2000) Town & Country (1984 - 2000) Viper (1996 - 2001) Vision (1984 - 2000) Voyager...

Phantomadapter FAKRA Stecker - ISO/DIN Stecker, Diversity (B)

Phantom infeed adaptor TWIN FAKRA plugs to 50 Ohm

8560

117072004



Phantomadapter für Fahrzeuge mit Antennen-diversity. Für Fahrzeuge mit Fakra Buchsen und Radios mit DIN Stecker oder ISO Stecker Eingang.

Phantom adaptor for cars with antenna diversity. For radios with FAKRA jack and radios with DIN plug or ISO plug input.

KFZ-spezifischer Adapter ISO auf CHRYSLER/DODGE/JEEP/VW

Car specific adaptor ISO to CHRYSLER/DODGE/JEEP/VW

19429

118010000



Passend für: CHRYSLER: 300 (2004 - 2007) 300M (2002 - 2004) Aspen (2007 - 2008) Convertible (2002 -) Grand Voyager (2001 - 2004) Grand Voyager (2004 - 2008) Neon (2002 - 2005) Pacifica (2003 - 2005) Pacifica (2006 - 2008) PT Cruiser (2002 - 2004) PT Cruiser (2004 -) Sebring (2001 - 2006) Town & Country (2001 - 2004) Town & Country (2004 - 2007) Voyager (2001 - 2004) Voyager (2004 - 2007)...

Radioblende Doppel-DIN CHEVROLET

Facia adaptor double-DIN CHEVROLET

12.331086-04

117090000



CHEVROLET:
Chevrolet_Daewoo Lacetti: 2005 bis 2010
Chevrolet_Daewoo Nubira: 2005 bis 2010
Inhalt: 1 Stück

*CHEVROLET:
Chevrolet_Daewoo Lacetti: 2005-2010
Chevrolet_Daewoo Nubira: 2005-2010
Contents: 1 piece*

KFZ-spezifischer Adapter CHRYSLER, DODGE, JEEP auf ISO

Car specific adaptor ISO to CHRYSLER, DODGE, JEEP

19581

118010000



Passend für: CHRYSLER: 200 (2011 -) 300 (2008 -) Aspen (2008 - 2009) Grand Voyager (2008 -) Sebring (2007 -) Town & Country (2008 -) Voyager (2008 -)
DODGE Caliber (2009 -) Caravan (2008 -) Challenger (2008 -) Charger (2008 -) Dakota (2008 -) Durango (2008 - 2009) Grand Caravan (2007 -) Journey (2008 -) Magnum (2008 -) Nitro (2008 -) Ram (2008 -) JEEP: Cherokee (2008-)...

Radioblende Doppel-DIN HUMMER, CHEVROLET, PONTIAC

Facia adaptor double-DIN HUMMER, CHEVROLET, PONTIAC

12.331138-01

117090000



CHEVROLET:
Chevrolet_Daewoo Blazer: 2003 bis 2004
Chevrolet_Daewoo Tahoe: 2003 bis 2005

*CHEVROLET:
Chevrolet_Daewoo Blazer: 2003 to 2004
Chevrolet_Daewoo Tahoe: 2003 to 2005*

KFZ-spezifischer Adapter ISO auf CHRYSLER/DODGE/JEEP/VW - lose

Car specific adaptor ISO to CHRYSLER/DODGE/JEEP/VW

BOA_70015_AO

118010000



Passend für: CHRYSLER: 300 (2004 - 2007) 300M (2002 - 2004) Aspen (2007 - 2008) Convertible (2002 -) Grand Voyager (2001 - 2004) Grand Voyager (2004 - 2008) Neon (2002 - 2005) Pacifica (2003 - 2005) Pacifica (2006 - 2008) PT Cruiser (2002 - 2004) PT Cruiser (2004 -) Sebring (2001 - 2006) Town & Country (2001 - 2004) Town & Country (2004 - 2007) Voyager...

KFZ-spezifischer Adapter CHRYSLER, DODGE, JEEP auf ISO

Car specific adaptor ISO to CHRYSLER, DODGE, JEEP

19580

118010001



Passend für: CHRYSLER: 300 (2004 - 2007) Aspen (2007 - 2008) Grand Voyager (2004 - 2008) Pacifica (2006 - 2008) PT Cruiser (2004 -) Town & Country (2004 - 2007) Voyager (2004 - 2007)
DODGE: Caliber (2006 - 2009) Caravan (2004 - 2007) Charger (2006 - 2008) Durango (2006 - 2008) Grand Caravan (2004 - 2007) Magnum (2004 - 2008) Ram (2005 - 2008) ...

CAN BUS Universalinterface 1 wählbarer Ausgang (Zündung)

CAN BUS Universalinterface "One interface for more than 250 cars"

66010

118031001



CAN Bus Interface SLIMKEY für über 250 Fahrzeuge. Liefert EINEN der folgenden Service-Ausgänge: Zündung (positiv = Auslieferungszustand), Speed, Rückwärtsgang etc.

CAN Bus Interface SLIMKEY for about 250 vehicles. Delivers one of the following service outputs: ignition, speed, reverse gear and so on...

CAN BUS Universalinterface für OBD2, Speed u. pos. Signal

CAN BUS Universal OBD2 interface for speed and pos. Signal



66811 118031011

CAN BUS Universalinterface für alle Benziner ab 2001 und Dieselfahrzeuge ab 2004. Der Anschluss erfolgt direkt an die OBD2-Schnittstelle. Ausgabe: 12 Volt <10 km/h und Speedsignal...

The Interface will be connected to the OBD line of the vehicle. Output: positive output below a speed under 10 km/h for PDC and speedsignal with 4000 impulses/mile...

Antennenadapter Amerikanische Fahrzeuge - DIN Stecker

Antenna adaptor American vehicles - DIN plug



8442 118070000

Passend für viele Fahrzeuge von Chrysler. Weitere Infos unter www.dietzshop.de

Suitable for many cars of CHRYSLER: More information under www.dietzshop.de

CAN BUS Universalinterface für OBD2, Speed u. pos. Signal

CAN BUS Universal OBD2 interface for speed and pos. Signal



66812 118031011

CAN BUS Universalinterface für alle Benziner ab 2001 und Dieselfahrzeuge ab 2004. Der Anschluss erfolgt direkt an die OBD2-Schnittstelle. Ausgabe: 12 Volt <10 km/h und Speedsignal...

The Interface will be connected to the OBD line of the vehicle. Output: positive output below a speed under 10 km/h for PDC and speedsignal with 4000 impulses/mile...

Antennenadapter FAKRA Stecker - ISO Stecker_(B)

Aerial adaptor FAKRA to 50 Ohm



8508 118070000

Antennenadapter für Fahrzeuge mit FAKRA Buchse und Radios mit ISO Eingang.

Antenna adaptor for cars with FAKRA jack (f) and radios with ISO input.

CAN BUS/Lenkradfernbedienung für über 250 Fahrzeuge

CAN BUS Universalinterface 5th.Generation "One interface for more than 100



66030 118031030

CAN Bus Interface/ Lenkradinterface UNICAN für über 250 verschiedene Fahrzeuge. Liefert standardmäßig die folgenden Service-Ausgänge: Zündung (positiv)

CAN BUS Universal Interface for over 250 different cars. Supplies the service outputs: ignition, light, speedpulse, reverse gear, hand-brake, steering wheel commands...

Antennenadapter FAKRA Stecker - DIN Stecker (B)

Aerial adaptor FAKRA to 150 Ohm



8509 118070000

Antennenadapter für Fahrzeuge mit FAKRA Buchse und Radios mit DIN Eingang.

Antenna adaptor for cars with FAKRA jack (f) and radios with DIN input.

Kabel f. Interface 66030, CHRYSLER, JEEP (2005-2007)

Cable for Interface 66030, CHRYSLER, JEEP (2005-2008)



66125 118031032

Kabelsatz für CAN-Bus Interface/ Lenkradinterface 66020, 66030, 66031_BP, 66032_BP.

Harness for CAN-Bus Interface/Steering wheel interface 66020, 66030, 66031_BP, 66032_BP.

Dietz 2-Wege Koax-Lautsprecher, 5*7 Zoll, 135W, 1 Paar

Dietz 2-way coax-speakers, 9*15 cm, 135 W, 1 pair



CX_572 118089001

Technische Daten: 2-Wege-Koaxialsystem, Korb: 5*7 Zoll, 13*18 cm, 139*192 mm, max. Power: 135 Watt, Einbautiefe: 51 mm, weitere Infos unter: www.dietzshop.de

*Technical specifications: 2-Wege- Coaxialsystem, Basket:5*7 zoll, 13*18 cm, max. Power: 135 Watt, mounting depth: 51 mm, more information ...www.dietzshop.de*

Kabel f. Interface 66030, CHRYSLER, DODGE (ab 2007-)

Cable for Interface 66030, CHRYSLER, DODGE (2008-)



66130 118031032

Kabelsatz für CAN-Bus Interface/ Lenkradinterface 66020, 66030, 66031_BP, 66032_BP.

Harness for CAN-Bus Interface/Steering wheel interface 66020, 66030, 66031_BP, 66032_BP.

Radioblende 1-DIN CHRYSLER, JEEP

Facia adaptor CHRYSLER, JEEP



16112 118090000

CHRYSLER: Voyager 9/1995 bis 2/2001 Vision bis 1998

CHRYSLER: Voyager 9/1995 up to 2/2001 Vision up to 1998

T-Kabelsatz CHRYSLER, JEEP, DODGE, 22 Pin

T cable kit CHRYSLER, JEEP, DODGE, 22 Pin



18510 118050000

Passend für folgende Fahrzeuge: CHRYSLER: 300 (2004 - 2007) 300M (2002 - 2004) Aspen (2007 - 2008) Convertible (2002 -) Grand Voyager (2001 - 2004) Grand Voyager (2004 - 2008) Neon (2002 - 2005) Pacifica (2003 - 2005) Pacifica (2006 - 2008) PT Cruiser (2002 - 2004) PT Cruiser (2004 -) Sebring (2001 - 2006) Town & Country (2001 - 2004) Town & Country (2004 - 2007) Voyager (2001 - 2004) Voyager...

Radioblende Doppel-DIN CHRYSLER/DODGE/JEEP

Facia adaptor double-DIN CHRYSLER/DODGE/JEEP



12.331035-01 118090000

Nur für Fahrzeuge mit OEM Navigation. Passend für CHRYSLER: 300C (2005-2007), Aspen (2007-)

Suitable for: CHRYSLER: 300 (2005-2007) Aspen (2007-)

Radioblende 1-DIN CHRYSLER, JEEP

Facia adaptor CHRYSLER, JEEP

16110

118090005



CHRYSLER:
Neon ab 8/1999
Voyager ab 03/2001
PT Cruiser 2000 bis 2006
300M ab 1998
JEEP:
Cherokee ab 03/2001
Grand Cherokee 5/1999-2004
Wrangler ab 01/2003 ...

Radioblende 2-DIN CHRYSLER, JEEP, DODGE, div. Modelle ab 2007

Radio frame 2-DIN CHRYSLER, JEEP, DODGE, div. models 2007 on

13202

118090010



CHRYSLER:
Aspen (2008-2009)
200 (2011-2013)
300/ 300C (2008-2010)
Grand Voyager (2009-)
Sebring (2007-2010)
Town & Country (2008-2013)

DODGE:
Avenger (2007-2013)
Caliber (2009-2012)
Grand Caravan (2008-2012)
Challenger (2008-2013)
Charger (2008-2010)
Dakota (2008-2011)
Durango (2008-2010)
Grand Caravan (2008-2013)
Journey (2009-2010)
Magnum (2008)
Nitro (2007-2011)
Ram Pickup 1500 (2009-2012)
Ram Pickup 2500/ 3500/5500/Chassis Cab (2011-2012)

JEEP:
Commander (2008-2010)
Compass (2009-2013)
Grand Cherokee (2008-2010)
Liberty (2008-2012)
Patriot (2009-2013)
Wrangler (2007-2013)

MITSUBISHI:
Raider (2008-2009)

LANCIA:
Voyager (2011-)

VOLKSWAGEN:
VW Routan (2009-2012)

KFZ-spezifischer Adapter ISO auf PEUGEOT/CITROEN

Car specific adaptor ISO to PEUGEOT/CITROEN

19520

119010000



CITROEN:
Berlingo (2008 -), C2 (2005-), C3 (2005-), C3 Picasso (2009-), C3 Pluriel (2005-), C4 (2005-), C4 Grand Picasso (2006-), C4 Picasso (2006-), C5 (2004-), C6 (2004-), C8 (2004 -),

Dispatch (2007-), Ds3 (2010-), Ds4 (2010-), Jumpy (2007-), Nemo (2007-), Synergie (2005-)

KFZ-spezifischer Adapter ISO auf CITROEN/MITSUBISHI/PEUGEOT

Car specific adaptor ISO to CITROEN/MITSUBISHI/PEUGEOT

19571

119010000



Passend für:
CITROEN:
C-Crosser (2007 -)

Suitable for:
CITROEN:
C-Crosser (2007 -)

KFZ-spezifischer Adapter ISO auf PEUGEOT/CITROEN (2017-)

Car specific adaptor ISO to PEUGEOT/CITROEN (2017-)

19592

119010000



CITROEN:
C4 (2017-),
C4 Grand Picasso (2017-)
Jumper (2017-),
Jumpy (2016-)

PDC- & Lenkradfernbedienungs-Interface für PEUGEOT, CITROEN

PDC CAN Interface PEUGEOT, CITROEN

61166

119029000



Das Interface ermöglicht das Beibehalten der PDC- (Park Distance Control) sowie die Lenkradsteuerung bei Austausch des Originalradios gegen ein Aftermarketgerät, ...dietzshop.de.

The interface enables to retain the PDC and steering wheel control function when the OEM headunit will be replaced by an after-market one,...www.dietzshop.de

Slimkey2 PDC Interface für BMW, CITROEN, FIAT, LANDROVER, PEUGEOT

Slimkey PDC Interfaces für BMW, CITROEN, FIAT, LANDROVER, PEUGEOT

66050

119029000



Das Interface gibt Warn- (PDC) und Hinweistöne über einen separaten Summer aus, siehe www.dietzshop.de...

The interface 66050 is a preset PDC interface which can play all warning and advisory tones with a separate preinstalled buzzer, www.dietzshop.de

Eine ausführlichere Auflistung nach Fahrzeugmodellen dieser Marke finden sie unter:

www.dietzshop.de

For further model information please visit
www.dietzshop.de

CAN BUS Universalinterface 1 wählbarer Ausgang (Zündung)
CAN BUS Universalinterface "One interface for more than 250 cars"



66010 119031001

CAN Bus Interface SLIMKEY für über 250 Fahrzeuge. Liefert EINEN der folgenden Service-Ausgänge: Zündung (positiv = Auslieferungszustand), Speed, Rückwärtsgang etc.

CAN Bus Interface SLIMKEY for about 250 vehicles. Delivers one of the following service outputs: ignition, speed, reverse gear and so on...

Lenkradinterface PEUGEOT, CITROEN, VAN/ISO
Steering wheel control for PEUGEOT, CITROEN with VAN bus steering controls



CP2_PSA41 119034000

Für Peugeot & Citroen Fahrzeuge mit VAN Bus - Lenkradsteuerung und ISO Anschluss...

For Peugeot & Citroen Vehicles with VAN bus steering controls and ISO connector...

CAN BUS Universalinterface für OBD2, Speed u. pos. Signal
CAN BUS Universal OBD2 interface for speed and pos. Signal



66811 119031011

CAN BUS Universalinterface für alle Benziner ab 2001 und Dieselfahrzeuge ab 2004. Der Anschluss erfolgt direkt an die OBD2-Schnittstelle. Ausgabe: 12 Volt <10 km/h und Speedsignal...

The Interface will be connected to the OBD line of the vehicle. Output: positive output below a speed under 10 km/h for PDC and speedsignal with 4000 impulses/mile...

Lenkradinterface PEUGEOT, CITROEN, CAN/Quadlock
Steering wheel control for PEUGEOT, CITROEN with CAN bus steering controls



CP2_PSA52 119034001

Für Peugeot & Citroen Fahrzeuge mit CAN Bus - Lenkradsteuerung und Quadlock Anschluss...

For Peugeot & Citroen Vehicles with CAN bus steering controls and Quadlock connector...

CAN BUS Universalinterface für OBD2, Speed u. pos. Signal
CAN BUS Universal OBD2 interface for speed and pos. Signal



66812 119031011

CAN BUS Universalinterface für alle Benziner ab 2001 und Dieselfahrzeuge ab 2004. Der Anschluss erfolgt direkt an die OBD2-Schnittstelle. Ausgabe: 12 Volt <10 km/h und Speedsignal...

The Interface will be connected to the OBD line of the vehicle. Output: positive output below a speed under 10 km/h for PDC and speedsignal with 4000 impulses/mile...

Lenkradinterface für CITROEN Xsara, Picasso
Steering wheel control interface for CITROEN Xsara, Picasso



67624 119035067

CITROEN: Xsara Picasso (2000 - 2002), Xsara (2001 - 2002), Der Abgriff ist unter der Lenksäule. Für das Interface wird noch ein radiospezifisches Adapterkabel benötigt...

CITROEN: Xsara Picasso (2000 - 2002), Xsara (2001 - 2002), Connection under the steering column. To use the interface a head unit specific adaptor cable is needed...

CAN BUS/Lenkradfernbedienung für über 250 Fahrzeuge
CAN BUS Universalinterface 5th.Generation "One interface for more than 100"



66030 119031030

CAN Bus Interface UNICAN für über 250 verschiedene Fahrzeuge. Liefert standardmäßig bis zu 5 Service-Ausgänge und Lenkradfernbedienung. Mehr unter: www.dietzshop.de...

CAN BUS Universal Interface for over 250 different cars. Supplies the service outputs: ignition, light, speedpulse, reverse gear, hand-brake, steering wheel commands...

Lenkradinterface für CITROEN, FIAT, PEUGEOT
Steering wheel control interface for Citroen - Fiat - Peugeot



67647 119035067

CITROEN: Dispatch (2007 >), Synergie (1995 - 2002),

CITROEN: Dispatch (2007 >), Citroen - Synergie (1995 - 2002),

Kabel f. Interface 66030, OPEL, SEAT - Quadlock
Cable for Interface 66030, OPEL, SEAT - Quadlock



66153 119031032

Kabelsatz für CAN-Bus Interface/ Lenkradinterface 66020, 66030, 66031_BP, 66032_BP.

Harness for CAN-Bus Interface/Steering wheel interface 66020, 66030, 66031_BP, 66032_BP.

Lenkradinterface für PEUGEOT, CITROEN Multiplex (VAN BUS)
Steering wheel control interface for VSC-PEUGEOT, CITROEN Multiplex Stalk



67650 119035067

Citroen : Berlingo (2002-2004), C2 (2003 - 2009), C3 (2002 - 2005), C5 (2002 - 2004) C8 (2003 - 2010), Xsara Picasso (2000 - 2010), Radiokabel 65111 liegt bei.

Citroen: Berlingo (2002-2004), C2 (2003 - 2009), C3 (2002 - 2005), C5 (2002 - 2004), C8 (2003 - 2010), Xsara Picasso (2000 - 2010). Radio cable included.

Kabel f. Interface 66030, PEUGEOT, CITROEN, FIAT - Quadl.
Cable for Interface 66030, PEUGEOT, CITROEN, FIAT



66155 119031032

Kabelsatz für CAN-Bus Interface/ Lenkradinterface 66020, 66030, 66031_BP, 66032_BP.

Harness for CAN-Bus Interface/Steering wheel interface 66020, 66030, 66031_BP, 66032_BP.

Lenkradinterface CITROEN - FIAT Ducato (2006-14) - PEUGEOT
Steering wheel control interface for Citroen - Fiat - Peugeot



67666 119035067

CITROEN: Relay 2 (2006 - 2011) Optionales Radiokabel notwendig. ...www.dietzshop.de

CITROEN: Relay 2 (2006 - 2011) Optimal radio cable needed. ...www.dietzshop.de

TV Freischaltung CITROEN C6, Jumpy TV free Interface CITREON C6, Jumpy

1272 119058000

Zum Freischalten des Bildes während der Fahrt bei der Monitornavigationen RT4 in folgenden CITROEN: C6, Jumpy



To unlock the image of a connected rear camera (or video source) while driving at the monitor in the following navigations RT4 CITROEN vehicles : C6, Jumpy

Lenkradinterface für CITROEN, PEUGEOT

Steering wheel control interface for CITROEN, PEUGEOT

67805 119035067



CITROEN, C2 (2003 - 2009), C3 (2002 - 2010), C3 (2010 >), C3 Picasso (2009 >), C4 (2004 - 2010), C4 (2011 >), C4 Picasso (2007 >), C5 (2004 - 2008), C5 (2008 >), C6 (2006 >) C8 (2003 - 2010), DS3 (2010 >), DS4 (2011 >)

Radiokabel liegt bei.
Radio cable included.

Phantomadapter ISO Buchse - ISO Stecker

Phantom infeed adaptor ISO jack - ISO plug

8501 119072001



Phantomeinspeiseadapter - Stromversorgung für aktive Antennen mit Antennenverstärker. Anschlüsse am Adapter: Autoseitig: ISO Buchse- Radioseitig: ISO Stecker

*Phantom adaptor - power supply for active antennas with amplifier.
Connections on the adaptor:
Car: ISO jack - Radio: ISO plug*

Lenkradinterface für CITROEN C-Crosser, PEUGEOT 4007

Steering wheel control interface for CITROEN, PEUGEOT

69651 119035069



Lenkradinterface für nachstehende Fahrzeuge :
CITROEN: C-Crosser (2007-2012)
PEUGEOT: 4007 (2007-2012)
Optionales Radiokabel notwendig...

*CITROEN: C-Crosser (2007-2012)
PEUGEOT: 4007 (2007-2012)
To use the interface a head unit specific adaptor cable is needed.*

Phantomadapter ISO Buchse - ISO Stecker, Miniausführung

Phantom infeed adaptor ISO jack - ISO plug (mini)

8502 119072001



Phantomeinspeiseadapter - Stromversorgung für aktive Antennen mit Antennenverstärker
Anschlüsse am Adapter:
Autoseitig: ISO Buchse- Radioseitig: ISO Stecker

*Phantom adaptor - power supply for active antennas with amplifier.
Connections on the adaptor:
Car: ISO jack - Radio: ISO plug*

DENSION Gateway 300 CITROEN/PEUGEOT CAN

Gateway 300 PC1 compatibility

D_GW33PC1 119046000



Nachrüstlösung für USB, AUX, iPod, iPhone (ohne Bluetooth) mit Textanzeige für USB, iPod. Kompatibilität unter www.dension-deutschland.de/selektor/

The interface allows the integration of iPods, USB and AUX in the original radio. The ID3 tags are displayed here. Compatibility under: www.dension-deutschland.de/selektor/

Phantomadapter ISO Buchse - DIN Stecker

Phantom infeed DIN for VW, AUDI, SKODA, SEAT

8513 119072001



Phantomeinspeiseadapter - Stromversorgung für aktive Antennen mit Antennenverstärker. Anschlüsse am Adapter: Autoseitig: ISO Buchse- Radioseitig: DIN Stecker

*Phantom adaptor - power supply for active antennas with amplifier.
Connections on the adaptor:
Car: ISO jack - Radio: DIN plug*

DENSION Gateway Pro für CITROEN, PEUGEOT

Gateway Pro BT PC1 compatibility

D_GWP1PC1 119046200



Nachrüstlösungen für Freisprechen (Bluetooth), Audiostreaming (A2DP), USB, AUX, iPod, iPhone. Kompatibilität unter www.dension-deutschland.de/selektor/

Gateway Pro BT is a Bluetooth handsfree kit also offering Bluetooth streamed (A2DP), iPod, iPhone, Aux and USB with easy to use text browsing.

Phantomadapter FAKRA Stecker- FAKRA Buchse

Phantom infeed adaptor FAKRA to FAKRA

8551 119072004



Phantomeinspeiseadapter - Stromversorgung für aktive Antennen mit Antennenverstärker. Anschlüsse am Adapter: Autoseitig: FAKRA Stecker- Radioseitig: FAKRA Buchse

*Phantom adaptor - power supply for active antennas with amplifier.
Connections on the adaptor:
Car: FAKRA plug - Radio: FAKRA jack*

T-Kabelsatz CITROEN und PEUGEOT ab 2006

T-Cable kit CITROEN and PEUGEOT 2006 on

18512 119050000



CITROEN:

Berlingo (2008 -) C2 (2005 -) C3 (2005 -) C3 Picasso (2009 -) C3 Pluriel (2005 -) C4 (2005 -) C4 Grand Picasso (2006 -) C4 Picasso (2006 -) C5 (2004 -) C6 (2004 -) C8 (2004 -) Dispatch (2007 -) DS3 (2010 -) DS4 (2010 -) Jumpy (2007 -) Nemo (2007 -) Synergie (2005 -)



Phantomadapter FAKRA Stecker - DIN Stecker (B)

Phantom infeed FAKRA Plug to DIN plug

8553 119072004



Phantomeinspeiseadapter - Stromversorgung für aktive Antennen mit Antennenverstärker
Anschlüsse am Adapter: Autoseitig: FAKRA Stecker- Radioseitig: DIN Stecker

*Phantom adaptor - power supply for active antennas with amplifier.
Connections on the adaptor:
Car: FAKRA plug - Radio: DIN plug*

Phantomadapter FAKRA Stecker - ISO/DIN Stecker, Diversity (B)

Phantom infeed adaptor TWIN FAKRA plugs to 50 Ohm

8560 119072004



Phantomadapter für Fahrzeuge mit Antennen-diversity. Für Fahrzeuge mit Fakra Buchsen und Radios mit DIN Stecker oder ISO Stecker Eingang.

Phantom adaptor for cars with antenna diversity. For radios with FAKRA jack and radios with DIN plug or ISO plug input.

Radioblende Ein-DIN CITROEN C5 bis 10/2004, schwarz

Facia adaptor CITROEN C5 up to 10/2004

16017 119090000



Inhalt: 1 Paar
Farbe: schwarz
Maße der Blende, Größte Außenmaße:
Höhe: 60mm, Breite: 250mm

Contents: 1 pair
Color: black
Dimensions of face plate, Maximum external dimensions: Height: 60mm, Width: 250mm

Lautsprecherringe CITROEN Berlingo, PEUGEOT Partner

Speaker rings CITROEN Berlingo, PEUGEOT Partner

34540 119088000



CITROEN: Berlingo ab 2008
PEUGEOT: Partner ab 2008
Einbauort: Tür vorne und hinten
Für Lautsprecher-Durchmesser 165 mm

CITROEN Berlingo 2008 on,
PEUGEOT Partner 2008 on.
Installation: front door and rear Speaker diameter: 165mm Content: 1 pair

Radioblende Ein-DIN CITROEN Picasso 1999 bis 2010, schwarz

Facia adaptor CITROEN PICASSO 1999 up to 2010

16018 119090000



Radioblende Ein-DIN CITROEN Picasso 1999 bis 2010, schwarz
Maße der Blende, Größte Außenmaße:
Höhe: 58mm, Breite: 220mm

Radioblende 1-DIN CITROEN Picasso from 1999 to 2010, black
Dimensions of face plate, Maximum external dimensions: Height: 58mm, Width: 220mm

Lautsprecherringe CITROEN C3, C3 Picasso ab 2008

Speaker rings CITROEN C3, Picasso, 165 mm

34641 119088000



CITROEN: C3: 2008-
C3 Picasso 2008-
Einbauort: Tür vorne
Für Lautsprecher-Durchmesser 165 mm

CITROEN: C3: 2008-
C3 Picasso 2008-
Front Door
For speaker diameter: 165 mm

Radioblende Ein-DIN CITROEN Xantia / Xsara II, schwarz

Facia adaptor CITROEN Xantia/Xsara II, black

16019 119090000



CITROEN:
Xantia 1993 bis 2001
Xsara 1997 bis 2006

For CITROEN:
Xantia 1993-2001
Xsara 1997-2006

Lautsprecherringe CITROEN, FIAT, PEUGEOT und Diverse

Speaker rings CITROEN, FIAT, PEUGEOT and Diverse

BOA_35031 119088000



CITROEN: C8 (2002-)
Evasion (1994-2002)
D=130 mm
Inhalt: 1 Paar

CITROEN:
C8 (2002-)
Evasion (1994-2002)
D=130 mm

Radioblende 2-DIN FIAT Scudo, CITROEN, PEUGEOT

Facia adaptor FIAT Scudo, CITROEN, PEUGEOT

16258 119090000



CITROEN:
C2 (2003-2010)
C3 (2002-2009)

CITROEN:
C2 (2003-2010)
C3 (2002-2009)

Lautsprecherringe CITROEN, PEUGEOT, TOYOTA

Speaker rings CITROEN, PEUGEOT, TOYOTA

BOA_35033 119088000



CITROEN:
C1 (2005-2014) Tür vorne / Door front
C4 Aircross (2012-) Tür hinten / Door rear
C4 Picasso Coupé (2005-2010)
C4 Cactus Tür vorne / Door front
Jumpy (2016-)

d=165mm
Inhalt: 1 Paar

Radioblende 2-DIN CITROEN C2, FIAT Scudo, PEUGEOT 207, 307

Facia adaptor double-DIN CITROEN, FIAT, PEUGEOT 207, 307

60048 119090000



Komplettsset aus Metallrahmen, Halterungen, Montagematerial und Radioblende.
CITROEN: C2, C3, Jumpy 3, Berlingo (ab 2008)

Complete set of metal frames, brackets, mounting material and Facia adaptor.
CITROEN: C2, C3, Jumpy 3 Berlingo (2008 on)

Lautsprecherringe CITROEN, FIAT, PEUGEOT, TOYOTA

Speaker rings CITROEN, FIAT, PEUGEOT, TOYOTA

BOA_35037 119088000



CITROEN:
Jumpy (2007-)
d=165mm,
vorne

CITROEN:
Jumpy (2007-)
D=165 mm
Front door

KFZ-spezifischer Adapter ISO auf DACIA, MERCEDES, RENAULT

Car specific adaptor ISO to DACIA, MERCEDES, RENAULT



19606

123010000

DACIA:

Duster (2012 -)
Lodgy (2012 -)
Logan (2012 -)
Sandero (2012 -)



Radioblende 2-DIN CITROEN Jumper, (2006-heute), anthrazit

Facia adaptor CITROEN, FIAT, PEUGEOT, 2006 on

16257

119090010



CITROEN: Jumper (ab 2006)
Mit herausnehmbarem Ablagefach
Farbe: anthrazit

*CITROEN: Jumper (2006 on),
With removable storage compartment*

Antennenadapter FAKRA Stecker - ISO Stecker_(B)

Aerial adaptor FAKRA to 50 Ohm

8508

123070000

Antennenadapter für Fahrzeuge mit FAKRA
Buchse und Radios mit ISO Eingang.

*Antenna adaptor for cars with FAKRA jack (f)
and radios with ISO input.*



Radioblende 2-DIN FIAT Ducato (2006-heute), schwarz (B)

Facia adaptor Double-DIN FIAT Ducato, CITROEN Jumper, PEUGEOT Boxer

16255

119090012



Doppel-DIN Rahmen schwarz für alle Modelle
ab 2006-heute,
CITROEN: Jumper (ab 2006)

*Facia adaptor Double-DIN CITROEN Jumper,
Color: black.*

Antennenadapter FAKRA Stecker - DIN Stecker (B)

Aerial adaptor FAKRA to 150 Ohm

8509

123070009

Antennenadapter für Fahrzeuge mit FAKRA
Buchse und Radios mit DIN Eingang.

*Antenna adaptor for cars with FAKRA jack (f)
and radios with DIN input.*



Blendenkit für CITROEN C1, PEUGEOT 108, TOYOTA Aygo

Installationkit for CITROEN - C1

89001_MR

119090035



Radioblende Doppel-DIN in Klavierlack +
Lenkradinterface. Mit AUX/USB Verlängerung,
für die Verwendung der vorhandenen USB/AUX
Einbauplätze im Fahrzeug. Das Interface wird
mit einem Plug & Play Kabelsatz ausgeliefert. Es
ist bereits eine Antennenadaption integriert.

Für nachstehende Fahrzeuge :

CITROEN C1 (ab 2014-)
PEUGEOT 108 (2014-)
TOYOTA Aygo (2014-)

Inklusive Radioadapterkabel für Pioneer/Alpine/
Kenwood/Clarion/Blaupunkt ab 2014/JVC/
Audiovox/Zenec/Sony
Inhalt: 1 Stück

*Radio frame in piano + Steeringwheelinterface
With AUX/USB extension for using the
available USB/AUX connections.*

*CITROEN
C1 (from 2014-)
PEUGEOT
108 (2014-)
TOYOTA
Aygo (2014-)*

*Inclusive radioadaptor for Pioneer/Alpine/
Kenwood/Clarion/Blaupunkt from 2014/JVC/
Audiovox/Zenec/Sony
Content: 1 piece*

Lautsprecherringe RENAULT, DACIA

Speaker rings RENAULT, DACIA

BOA_35030

123088000

DACIA:
Logan (2008-)
Sandero (2008-2011)
Inhalt: 1 Paar

*DACIA:
Logan (2008-)
Sandero (2008-2011)
Content: 1 pair*



Lautsprecherringe NISSAN, DACIA, 165 mm- Verp:Tüte

Speaker rings NISSAN, DACIA, 165 mm- Verp:Tüte

BOA_28110_00

123088035

DACIA
Lodgy, Sandero, Logan
165 mm
Inhalt: 1 Paar

*DACIA
Lodgy, Sandero, Logan
165 mm
Content: 1 pair*



Radioblende 2-DIN/Doppel-DIN DACIA Duster, braun

Radioblende 2-DIN/Doppel-DIN DACIA Duster, Sandero, Logan, brown

60070_B

123090000

DACIA: Duster, Logan ab 2011, Sandero
Maße der Blende, Größte Außenmaße:
Höhe: 365mm, Breite: 272mm

*DACIA: Duster, Logan ab 2011, Sandero
Dimensions of face plate, Maximum external
dimensions: Height: 365mm, Width: 272mm
Color: brown*



Radioblende 2-DIN DACIA Logan/Sandero, silber

Radioblende 2-DIN/Doppel-DIN DACIA Duster, Sandero, Logan, silber

Abb. ähnlich



60070_S

123090000

DACIA: Duster, Logan ab 2011, Sandero
Farbe: silber
Maße der Blende, Größte Außenmaße:
Höhe: 365mm, Breite: 272mm

DACIA: Duster, Logan ab 2011, Sandero
Color: silver
Dimensions of face plate, Maximum external
dimensions: Height: 365mm, Width: 272mm

KFZ-spezifischer Adapter ISO auf TOYOTA/DAIHATSU/SUBARU—Blister

Adaptor ISO to TOYOTA/DAIHATSU/SUBARU—blister packaging



19460

125010000

DAIHATSU: Applause (1990-1995), Boon (1998-
), Charade (1993 - 2004), Cuore (1998 - 2003),
Cuore (2004 -), Domino (1998 - 2003), Fourtrak
(1984 - 2002), Grand Move (1997 - 2002),
Independent (1993 -), Materia (2006 -), Mira
(1998 - 2003), Move (1995 -), Pyzar (1997 -
2002), Rocky (1984 - 2002), Rugger (1984 -
2002), Sirion (1998 - 2004), Storia (1998 -),
Terios (1997 - 2005), YRV (2000 -)...

Radioblende 2-DIN DACIA Lodgy, Dokker 2012-, Duster 2014-

Facia adaptor Doppel-DIN DACIA Lodgy, Dokker 2012-, Duster 2014-



60078

123090053

DACIA: Lodgy (2012-), Dokker (2012-), Duster
(2011-), Sandero (2013-)
RENAULT Captur.
Farbe: schwarz

DACIA: Lodgy (2012-), Dokker (2012-), Duster
(2011-), Sandero (2013-)
RENAULT Captur.
Colour: black

KFZ-spezifischer Adapter ISO auf TOYOTA/DAIHATSU/SUBARU- lose

Adaptor ISO to TOYOTA/DAIHATSU/SUBARU—poly bag packaging



BOA_70037_00

125010000

Passend für:
DAIHATSU: Applause (1990 - 1995), Boon (1998
-), Charade (1993 - 2004), Cuore (1998 - 2003),
Cuore (2004 -), Domino (1998 - 2003), Fourtrak
(1984 - 2002), Grand Move (1997 - 2002),
Independent (1993 -), Materia (2006 -), Mira
(1998 - 2003), Move (1995 -), Pyzar (1997 -
2002), Rocky (1984 - 2002), Rugger (1984 -
2002), Sirion (1998 - 2004), Storia (1998 -)...

Radioblende Doppel-DIN DAIHATSU Terios ab 2007

Facia adaptor double-DIN DAIHATSU Terios 2007 on



60057

125090000

Komplettsset aus Metallrahmen, Halterungen,
Montagematerial und Radioblende.
Inhalt: 1 Stück,
Farbe: schwarz

Complete with metal frames, brackets,
mounting hardware and radio bezel.
Contents: 1 piece
Color: black

Eine ausführlichere Auflistung nach
Fahrzeugmodellen dieser Marke finden sie unter:

www.dietzshop.de

For further model information please visit
www.dietzshop.de

KFZ-spezifischer Adapter ISO auf CHRYSLER/DODGE/JEEP/VW_(B)

Car specific adaptor ISO to CHRYSLER/DODGE/JEEP/VW

19429 127010000



DODGE:
 Caliber (2006 - 2009) Caravan (2001 - 2004)
 Caravan (2004 - 2007) Charger (2006 - 2008)
 Dakota (2002 - 2007) Durango (2002 - 2005)
 Durango (2006 - 2008) Grand Caravan (2001 -
 2004) Grand Caravan (2004 - 2007) Intrepid
 (2002 -) Magnum (2004 - 2008) Ram (2002 -
 2004) Ram (2005 - 2008) Stratus (2002-)

Kabel f. Interface 66030, CHRYSLER, DODGE (ab 2007-)

Cable for Interface 66030, CHRYSLER, DODGE (2007-)

66130 127031032



Kabelsatz für CAN-Bus Interface/
 Lenkradinterface 66020, 66030, 66031_BP,
 66032_BP.

*Harness for CAN-Bus Interface/Steering wheel
 interface 66020, 66030, 66031_BP,
 66032_BP.*

KFZ-spezifischer Adapter ISO auf CHRYSLER/DODGE/JEEP/VW- lose

Car specific adaptor ISO to CHRYSLER/DODGE/JEEP/VW

BOA_70015_A0 127010000



DODGE:
 Caliber (2006 - 2009) Caravan (2001 - 2004)
 Caravan (2004 - 2007) Charger (2006 - 2008)
 Dakota (2002 - 2007) Durango (2002 - 2005)
 Durango (2006 - 2008) Grand Caravan (2001 -
 2004) Grand Caravan (2004 - 2007) Intrepid
 (2002 -) Magnum (2004 - 2008) Ram (2002 -
 2004) Ram (2005 - 2008) Stratus (2002-)

T-Kabelsatz CHRYSLER, JEEP, DODGE, 22 Pin

T cable kit CHRYSLER, JEEP, DODGE, 22 Pin

18510 127050000



DODGE: Caliber (2006 - 2009) Caravan (2001 -
 2004) Caravan (2004 - 2007) Charger (2006 -
 2008) Dakota (2002 - 2007) Durango (2002 -
 2005) Durango (2006 - 2008) Grand Caravan
 (2001 - 2004) Grand Caravan (2004 - 2007)
 Intrepid (2002 -) Magnum (2004 - 2008) Ram
 (2002 - 2004) Ram (2005 - 2008) Stratus (2002-
 ...

CAN BUS Universalinterface 1 wählbarer Ausgang (Zündung)

CAN BUS Universalinterface "One interface for more than 250 cars"

66010 127031001



CAN Bus Interface SLIMKEY für über 250 Fahr-
 zeuge. Liefert EINEN der folgenden Service-
 Ausgänge: Zündung (positiv = Auslieferungszu-
 stand), Speed, Rückwärtsgang etc.

*CAN Bus Interface SLIMKEY for about 250
 vehicles. Delivers one of the following service
 outputs: ignition, speed, reverse gear and so
 on...*

Antennenadapter FAKRA Stecker - ISO Stecker_(B)

Aerial adaptor FAKRA to 50 Ohm

8508 127070000



Antennenadapter für Fahrzeuge mit FAKRA
 Buchse und Radios mit ISO Eingang.

*Antenna adaptor for cars with FAKRA jack (f)
 and radios with ISO input.*

CAN BUS Universalinterface für OBD2, Speed u. pos. Signal

CAN BUS Universal OBD2 interface for speed and pos. Signal

66811 127031011



CAN BUS Universalinterface für alle Benziner ab
 2001 und Dieselfahrzeuge ab 2004. Der An-
 schluss erfolgt direkt an die OBD2-Schnittstelle.
 Ausgabe: 12 Volt <10 km/h und Speedsignal...

*The Interface will be connected to the OBD
 line of the vehicle. Output: positive output
 below a speed under 10 km/h for PDC and
 speedsignal with 4000 impulses/mile...*

Antennenadapter FAKRA Stecker - DIN Stecker (B)

Aerial adaptor FAKRA to 150 Ohm

8509 127070009



Antennenadapter für Fahrzeuge mit FAKRA
 Buchse und Radios mit DIN Eingang.

*Antenna adaptor for cars with FAKRA jack (f)
 and radios with DIN input.*

CAN BUS Universalinterface für OBD2, Speed u. pos. Signal

CAN BUS Universal OBD2 interface for speed and pos. Signal

66812 127031011



CAN BUS Universalinterface für alle Benziner ab
 2001 und Dieselfahrzeuge ab 2004. Der An-
 schluss erfolgt direkt an die OBD2-Schnittstelle.
 Ausgabe: 12 Volt <10 km/h und Speedsignal...

*The Interface will be connected to the OBD
 line of the vehicle. Output: positive output
 below a speed under 10 km/h for PDC and
 speedsignal with 4000 impulses/mile...*

Radioblende 2-DIN CHRYSLER, JEEP, DODGE, div. Modelle ab 2007

Radio frame 2-DIN CHRYSLER, JEEP, DODGE, div. models 2007 on

13202 127090000



Passend für:
 ...

DODGE:
 Avenger (2007-2013)
 Caliber (2009-2012)
 Grand Caravan (2008-2012)
 Challenger (2008-2013)
 Charger (2008-2010)
 Dakota (2008-2011)
 Durango (2008-2010)
 Grand Caravan (2008-2013)
 Journey (2009-2010)
 Magnun (2008)
 Nitro (2007-2011)
 Ram Pickup 1500 (2009-2012)
 Ram Pickup 2500/ 3500/5500/Chassis Cab
 (2011-2012)

CAN BUS/Lenkradfernbedienung für über 250 Fahrzeuge

CAN BUS Universalinterface 5th.Generation "One interface for more than 100

66030 127031030



CAN Bus Interface UNICAN für über 250 ver-
 schiedene Fahrzeuge. Liefert standardmäßig bis
 zu 5 Service-Ausgänge und Lenkradfernbedie-
 nung. Mehr unter: www.dietzshop.de...

*CAN BUS Universal Interface for over 250
 different cars. Supplies the service outputs:
 ignition, light, speedpulse, reverse gear, hand-
 brake, steering wheel commands...*

JEEP:
 Commander (2008-2010)
 Compass (2009-2013)
 Grand Cherokee (2008-2010)

Tipps zu Antennen bei Wohnmobilen:



Bei neueren FIAT Ducato Wohnmobilen mit Radioausstattung befindet sich im rechten Außenspiegel eine Folienantenne für UKW.

Diese Antenne wird nur schwach verstärkt, sodass deren UKW Signal mit dem aktiven Splittlern, z.B. 41106 oder ATBB_4726_02 auch für DAB-Empfang genutzt werden kann. Im Radioschacht liegt von dieser Antenne



Potentialfreie Antennen (d.h. Antennen, die keine direkte Masse an der Antenne selbst benötigen)

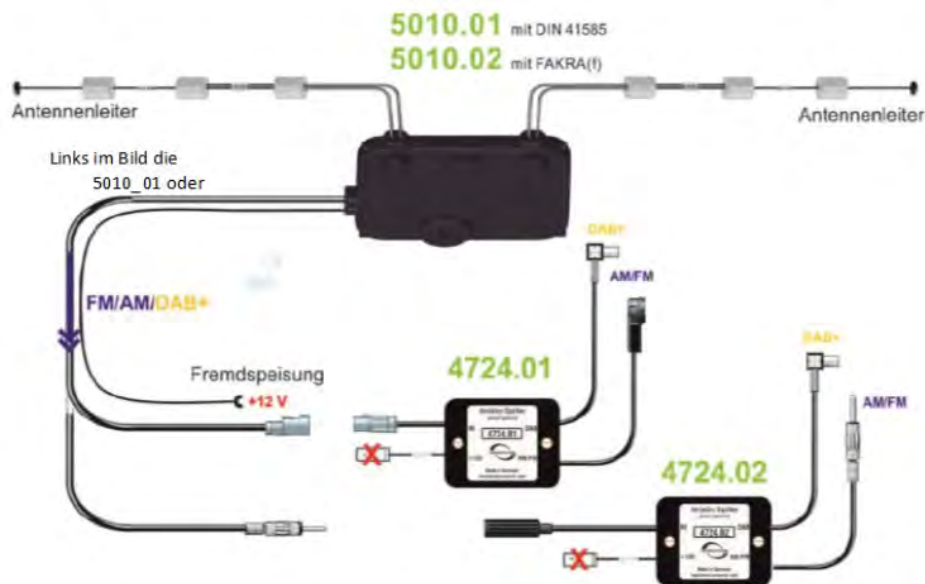

Links im Bild die ATBB_5010_01 von Antenne Bad Blankenburg oder unten z.B. die Calearo 76 77 950:



Montage einer Dachantenne, wenn kein Metalldach vorhanden ist...

Durch den GFK-Dachaufbau muss für die einwandfreie Funktion der Antenne ein entsprechendes Gegengewicht (Groundplane) geschaffen werden. Dies kann durch ein aufgeklebtes Alublech geschehen. Die Abdichtung des Antennenfußes an der Einbauöffnung erfolgt mit Butylschrur.

Bei Wohnmobilen mit GFK Kunststoffaufbau empfehlen wir für den besten Empfang die Dachantennen der Firma Antenne Bad Blankenburg, wie z.B. ATBB_2118_04. In diesen Fällen muss aber unbedingt eine Metallplatte, z.B. aus Aluminium auf dem Fahrzeugdach aufgeklebt werden. Dabei ist wichtig, dass der Antennenfuß mit dem Metall verschraubt wird. Ausführliche Tipps und verschiedene Beispielskizzen finden sie im Digitalradiosonderteil am Anfang des Kataloges.

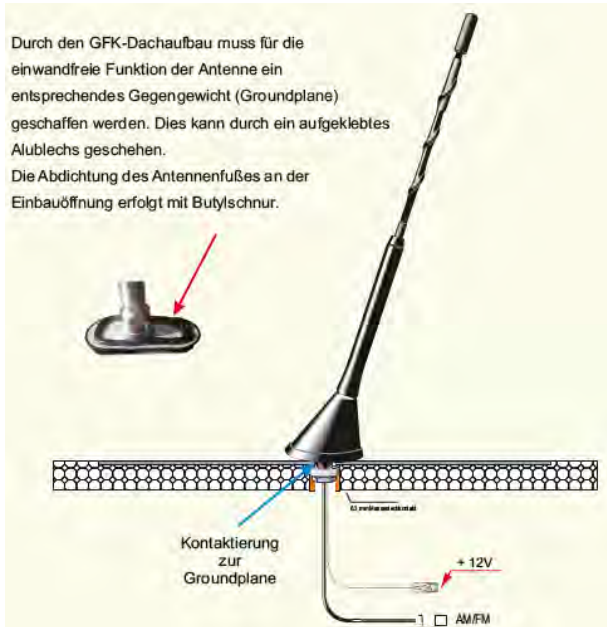

KFZ-spezifischer Adapter FIAT 500L auf ISO

Car specific adaptor FIAT 500L to ISO

19616

129010000



FIAT:
500 (2016-),
500L,
500X,
Ducato ab 2015,
Tipo ab 2017

CAN BUS Universalinterface 1 wählbarer Ausgang (Zündung)

CAN BUS Universalinterface "One interface for more than 100 cars"

66010

129031001



CAN Bus Interface SLIMKEY für über 250 Fahrzeuge. Liefert EINEN der folgenden Service-Ausgänge: Zündung (positiv = Auslieferungszustand), Speed, Rückwärtsgang etc.

CAN Bus Interface SLIMKEY for about 250 vehicles. Delivers one of the following service outputs: ignition, speed, reverse gear and so on...

CAN BUS Universalinterface für OBD2, Speed u. pos. Signal

CAN BUS Universal OBD2 interface for speed and pos. Signal

66811

129031011



CAN BUS Universalinterface für alle Benziner ab 2001 und Dieselfahrzeuge ab 2004. Der Anschluss erfolgt direkt an die OBD2-Schnittstelle. Ausgabe: 12 Volt <10 km/h und Speedsignal...

The interface will be connected to the OBD line of the vehicle. Output: positive output below a speed under 10 km/h for PDC and speedsignal with 4000 impulses/mile...

Lenkradinterface - FIAT DUCATO ab 2014 mit Radiovorbereitung

Steering wheel interface FIAT Ducato 2014- with open dash

65085

129030000



Für Fahrzeuge, die ab Werk ohne Fiat-Radio geliefert worden sind: FIAT Ducato (X290) ab (2014-). Dem Interface liegt ein Universalradiokabel 65111 bei...www.dietzshop.de

*FIAT Ducato from 2014-
Only for Fiat Ducato which have open dash.
That means without factory head unit.*

CAN BUS Universalinterface für OBD2, Speed u. pos. Signal

CAN BUS Universal OBD2 interface for speed and pos. Signal

66812

129031011



CAN BUS Universalinterface für alle Benziner ab 2001 und Dieselfahrzeuge ab 2004. Der Anschluss erfolgt direkt an die OBD2-Schnittstelle. Ausgabe: 12 Volt <10 km/h und Speedsignal...

The interface will be connected to the OBD line of the vehicle. Output: positive output below a speed under 10 km/h for PDC and speedsignal with 4000 impulses/mile...

Lenkradinterface - FIAT DUCATO ab 2014 mit Werksradio

Steering wheel interface FIAT Ducato 2014- with factory radio

65086

129030000



Für Fahrzeuge, die ab Werk mit dem Fiat-Radio "Uconnect" ausgeliefert worden sind: FIAT Ducato (X290) ab 2014-

*FIAT Ducato from 2014-
Only for Fiat Ducato which have open dash.
That means without factory head unit.*

CAN BUS/Lenkradfernbedienung für über 250 Fahrzeuge

CAN BUS Universalinterface 5th.Generation "One interface for more than 100

66030

129031030



CAN Bus Interface UNICAN für über 250 verschiedene Fahrzeuge. Liefert standardmäßig bis zu 5 Service-Ausgänge und Lenkradfernbedienung. Mehr unter: www.dietzshop.de...

CAN BUS Universal Interface for over 250 different cars. Supplies the service outputs: ignition, light, speedpulse, reverse gear, hand-brake, steering wheel commands...

Rückfahrkamera Einschleifung - FIAT DUCATO ab 2014 mit Werkskamera

Rear View camera - FIAT Ducato 2014-

65088

129030000



Für Fahrzeuge, die ab Werk mit dem Fiat-Radio "Uconnect" ausgeliefert worden sind: FIAT Ducato X290, mit Continental/Mopar (2014-). Ermöglicht die Nutzung der Originalkamera mit einem Nachrüstgerät.

*FIAT Ducato from 2014-
www.dietzshop.de*

Kabel f. Interface 66030, ALFA ROMEO, FIAT, LANCIA - ISO

Cable for Interface 66030, ALFA ROMEO, FIAT, LANCIA - ISO

66100

129031031



Kabelsatz für CAN-Bus Interface/ Lenkradinterface 66020, 66030, 66031_BP, 66032_BP.

Harness for CAN-Bus Interface/Steering wheel interface 66020, 66030, 66031_BP, 66032_BP.

Rückfahrkamera/Lenkradinterface - FIAT DUCATO ab 2014 mit Werksradio

Steering wheel interface FIAT Ducato 2014- with open dash

65089

129030000



Für Fahrzeuge, die ab Werk mit dem Fiat-Radio "Uconnect" ausgeliefert worden sind: FIAT Ducato X290 mit Continental/Mopar (2014-) 500L (2014-) 500 (Fahrzeuge mit Uconnect) (2015-)

*FIAT
Ducato from 2014-
Ducato X290 Continental/Mopar
(2014) ...www.dietzshop.de*

Kabel f. Interface 66030, ALFA, FIAT - OEM

Cable for Interface 66030, ALFA, FIAT - OEM

66103

129031031



Kabelsatz für CAN-Bus Interface/ Lenkradinterface 66020, 66030, 66031_BP, 66032_BP.

Harness for CAN-Bus Interface/Steering wheel interface 66020, 66030, 66031_BP, 66032_BP.

Lenkradinterface für FIAT Ducato -ohne Radiovorbereitung- Steering wheel control interface for FIAT



69261 129031031

Das Interface wird mit einem Plug & Play Kabelsatz ausgeliefert. FIAT: Ducato (2014-). Autos mit open-dash, ohne Werksradio / mit MINI ISO Stecker....www.dietzshop.de

FIAT: Ducato (2014-). Cars with open-dash, without original radio/ with MINI ISO plug
To use the interface a head unit specific adaptor cable is needed...www.dietzshop.de

Lautsprecherringe OPEL, FIAT, FORD, ALFA ROMEO - (alt: 34436) Speaker rings OPEL, FIAT, FORD Ka, ALFA ROMEO



BOA_28126_00 129088000

FIAT:
Grande Punto (2005-)
500 (2007-)
Ducato (2006-2017)
Panda (2012-)

d= 165 mm

HANNOVER 570 DAB EU Professional für Fiat Ducato, inkl. Blende und DAB+ HANNOVER 570 DAB EU Professional für Fiat Ducato



BP_HANN570_FD 129031031

HANNOVER 570 DAB EU Professional für Fiat Ducato. DAB integriert inkl TMC Modul / inkl.Truck Navigationsdaten EU für 44 Änder, 12 Monate freies Kartenupdate inkl. nach erstem

Dietz 2-Wege Koax-Lautsprecher, 9*15 cm, 80 W. 1 Paar Dietz 2-way coax-speakers, 9*15 cm, 80 W, 1 pair



CX_915 129089001

Technische Daten: 2-Wege-Koaxialsystem, Korb: 4*6 Zoll, 9*15 cm, 97*152 mm, max. Power: 80 Watt, 90-20.000 Hz, Impedanz: 4 Ohm, Einbautiefe: 45 mm, ...www.dietzshop.de

Technical specifications: 2-way-coaxialsystem, basket: 4*6 Zoll, 9*15 cm, max. 80 Watt, 90-20.000 Hz, mounting depth: 45 mm, ...www.dietzshop.de

Lenkradinterface CITROEN - FIAT Ducato (2006-14) - PEUGEOT Steering wheel control interface for Citroen - Fiat - Peugeot



67666 129035067

FIAT:
Multipla (2000 - 2010)
Panda 2 (2004 - 2011)
Ducato Mk2 (2006 - 2011)

Radioblende 2-DIN FIAT Ducato, (2006-heute), anthrazit, A Facia adaptor FIAT, PEUGEOT, CITROEN 2006 on



16257 129090016

FIAT:
Ducato (2006-)
Boxer (2006-)
...www.dietzshop.de

Lenkradinterface für CITROEN Jumper, FIAT Ducato, PEUGEOT Boxer Steering wheel control interface for CITROEN, PEUGEOT, FIAT



69652 129035069

FIAT:
Ducato (ab 2014-)
Bei diesem Fahrzeug wird auch das Blinken des Tachosignales unterdrückt (ab Modell-Baujahr 2015)...www.dietzshop.de

FIAT:
Ducato (ab 2014-)...www.dietzshop.de

Radioblende 2-DIN FIAT Ducato (2006-heute), schwarz (B) Facia adaptor Double-DIN FIAT Ducato, CITROEN Jumper, PEUGEOT Boxer



16255 129090018

FIAT:
Ducato (2006-)
...www.dietzshop.de

Antennenadapter FAKRA Stecker - ISO Stecker_(B) Aerial adaptor FAKRA to 50 Ohm



8508 129070000

Antennenadapter für Fahrzeuge mit FAKRA Buchse und Radios mit ISO Eingang.

Antenna adaptor for cars with FAKRA jack (f) and radios with ISO input.

Antennenadapter FAKRA Stecker - DIN Stecker (B) Aerial adaptor FAKRA to 150 Ohm



8509 129070000

Antennenadapter für Fahrzeuge mit FAKRA Buchse und Radios mit DIN Eingang.

Antenna adaptor for cars with FAKRA jack (f) and radios with DIN input.

Blendenkit für FIAT- Ducato (2015-heute), piano, Profikit

Installationkit for FIAT - Ducato

82601_MR 129090018



Blendenkit in Klavierlack
FIAT:
Ducato (2014-) wenn kein OEM Radio verbaut
war...www.dietzshop.de

Facia adaptor kit in piano
FIAT:
Ducato (2014-) ...www.dietzshop.de

Radioblende 2-DIN FIAT Ducato (2006-heute), schwarz matt

Radio frame FIAT Ducato 2006-, black

13497 129090024



FIAT:
Ducato III 250/251 (2006-2011)
Ducato III 250/251 (2011-2014)
Ducato III 250/251 (2014-) ...www.dietzshop.de

Radioblende 1/2-DIN FIAT Ducato (2011-2014), OEM, piano

Facia adaptor 1-DIN FIAT Ducato 2011-2014 on, piano black

12223 129090019



Doppel-DIN Rahmen mit Ablagefach. Passt für alle FIAT Ducato 2011-2014, wenn ab Werk ein Originalgerät oder OEM Radio bereits verbaut war.

Double-DIN frame with storage compartment.
Fits all Fiat Ducato 2011-2014, when the factory OEM radio or an original device was previously installed.

Radioblende 2-DIN FIAT Ducato (2015-heute), OEM, piano, Profi

Radio frame FIAT Ducato from 2015, PROFi

13498 129090024



Passt für alle FIAT Ducato Modellreihe X290 ab 08/2014, wenn ab Werk ein Werksradio mit "VP2" auf dem Typenschild, verbaut war...www.dietzshop.de

Fits all Fiat Ducato from 2015, when a factory OEM radio was installed. ..www.dietzshop.de

Radioblende 2-DIN FIAT Ducato (2011-2014), OEM, piano

Facia adaptor 2-DIN FIAT Ducato 2011-2014 on, piano black

13223 129090021



Doppel-DIN Rahmen. Passt für alle FIAT Ducato ab 2011, wenn ab Werk ein Originalradio OEM Radio verbaut war und ermöglicht das Nachrüsten eines Doppel-Din Gerätes.

Double-DIN frame. Fits all Fiat Ducato from 2011, when a factory Original Radio OEM radio was installed and allows the retrofitting of a double-din unit.

Radioblende 2-DIN FIAT Ducato (2006-heute), piano, Profi

Radio frame FIAT Ducato 2006-, piano, PROFi

13499 129090024



FIAT:
Ducato III 250/251 (2006-2011)
Ducato III 250/251 (2011-2014)
Ducato III 250/251 (2014-)...www.dietzshop.de

Radioblende 2-DIN FIAT Ducato (2011-2014), OEM, piano, Profi

Radio frame FIAT Ducato n. instead OEM-radio 2011, PROFi

13500 129090021



Passt für alle FIAT Ducato (2011-2014), wenn ab Werk ein OEM Radio mit "VP1" auf dem Typenschild, verbaut war.

Fits all Fiat Ducato from 2011-2014, when a factory OEM radio was installed.

Radioblende 1-DIN FIAT Ducato (2015-heute), OEM, piano

Radio frame FIAT Ducato from 2015, PROFi

12235 129090022



Passt für alle FIAT Ducato ab MJ 2015-heute, wenn ab Werk ein Werksradio (OEM) verbaut war.

Fits all Fiat Ducato from 2015, when a factory OEM radio was installed.

Radioblende 2-DIN FIAT Ducato, (2006-heute), schwarz (B)

Facia adaptor Double-DIN FIAT Ducato, CITROEN Jumper, PEUGEOT Boxer

60008_N 129090022



FIAT:
Ducato (ab 2006-)

KFZ-spezifischer Adapter FIAT 500L auf ISO

Car specific adaptor FIAT 500L to ISO

19616 130010000



FIAT:
FIAT 500 (2016-)
FIAT 500L
FIAT 500X
FIAT Ducato (2015-)
FIAT Tipo (2017-)

Kabel f. Interface 66030, ALFA ROMEO, FIAT, LANCIA - ISO

Cable for Interface 66030, ALFA ROMEO, FIAT, LANCIA - ISO

66100 130031031



Kabelsatz für CAN-Bus Interface/
Lenkradinterface 66020, 66030, 66031_BP,
66032_BP.

*Harness for CAN-Bus Interface/Steering wheel
interface 66020, 66030, 66031_BP,
66032_BP.*

Slimkey2 PDC Interface für BMW, CITROEN, FIAT, LANDROVER, PEUGEOT

Slimkey PDC Interfaces für BMW, CITROEN, FIAT, LANDROVER, PEUGEOT

66050 130029000



Das Interface gibt Warn- (PDC) und Hinweistöne über einen separaten Summer aus, siehe www.dietzshop.de...

The interface 66050 is a preset PDC interface which can play all warning and advisory tones with a separate preinstalled buzzer, www.dietzshop.de

Kabel f. Interface 66030, ALFA, FIAT - OEM

Cable for Interface 66030, ALFA, FIAT - OEM

66103 130031031



Kabelsatz für CAN-Bus Interface/
Lenkradinterface 66020, 66030, 66031_BP,
66032_BP.

*Harness for CAN-Bus Interface/Steering wheel
interface 66020, 66030, 66031_BP,
66032_BP.*

CAN BUS Universalinterface 1 wählbarer Ausgang (Zündung)

CAN BUS Universalinterface "One interface for more than 100 cars"

66010 130031001



CAN Bus Interface SLIMKEY für über 250 Fahrzeuge. Liefert EINEN der folgenden Service-Ausgänge: Zündung (positiv = Auslieferungszustand), Speed, Rückwärtsgang etc.

CAN Bus Interface SLIMKEY for about 250 vehicles. Delivers one of the following service outputs: ignition, speed, reverse gear and so on...

Kabel f. Interface 66030, OPEL, SEAT - Quadlock

Cable for Interface 66030, OPEL, SEAT - Quadlock

66153 130031032



Kabelsatz für CAN-Bus Interface/
Lenkradinterface 66020, 66030, 66031_BP,
66032_BP.

*Harness for CAN-Bus Interface/Steering wheel
interface 66020, 66030, 66031_BP,
66032_BP.*

CAN BUS Universalinterface für OBD2, Speed u. pos. Signal

CAN BUS Universal OBD2 interface for speed and pos. Signal

66811 130031011



CAN BUS Universalinterface für alle Benzin- ab 2001 und Dieselfahrzeuge ab 2004. Der Anschluss erfolgt direkt an die OBD2-Schnittstelle. Ausgabe: 12 Volt <10 km/h und Speedsignal...

The Interface will be connected to the OBD line of the vehicle. Output: positive output below a speed under 10 km/h for PDC and speedsignal with 4000 impulses/mile...

Kabel f. Interface 66030, PEUGEOT, CITROEN, FIAT - Quadl.

Cable for Interface 66030, PEUGEOT, CITROEN, FIAT

66155 130031032



Kabelsatz für CAN-Bus Interface/
Lenkradinterface 66020, 66030, 66031_BP,
66032_BP.

*Harness for CAN-Bus Interface/Steering wheel
interface 66020, 66030, 66031_BP,
66032_BP.*

CAN BUS Universalinterface für OBD2, Speed u. pos. Signal

CAN BUS Universal OBD2 interface for speed and pos. Signal

66812 130031011



CAN BUS Universalinterface für alle Benzin- ab 2001 und Dieselfahrzeuge ab 2004. Der Anschluss erfolgt direkt an die OBD2-Schnittstelle. Ausgabe: 12 Volt <10 km/h und Speedsignal...

The Interface will be connected to the OBD line of the vehicle. Output: positive output below a speed under 10 km/h for PDC and speedsignal with 4000 impulses/mile...

Lenkradinterface für FIAT

Steering wheel control interface for FIAT

67618 130035067



FIAT:
Brava (1995 - 2002)
Bravo (1995 - 2002)
Marea (1997 - 2002)
Punto (1999 - 2003)
Punto (2003 - 2006)
Stilo (2002 - 2007)

CAN BUS/Lenkradfernbedienung für über 250 Fahrzeuge

CAN BUS Universalinterface 5th.Generation "One interface for more than 100

66030 130031030



CAN Bus Interface UNICAN für über 250 verschiedene Fahrzeuge. Liefert standardmäßig bis zu 5 Service-Ausgänge und Lenkradfernbedienung. Mehr unter: www.dietzshop.de...

CAN BUS Universal Interface for over 250 different cars. Supplies the service outputs: ignition, light, speedpulse, reverse gear, hand-brake, steering wheel commands...

Lenkradinterface für CITROEN, FIAT, PEUGEOT

Steering wheel control interface for Citroen - Fiat - Peugeot

67647 130035067



FIAT:
Scudo (2007 >)
Ulysse (1995 - 2003)

Lenkradinterface für CITROEN, FIAT, SUZUKI

Steering wheel control interface for FIAT, SUZUKI



67669 130035067

FIAT:
Sedici (2006 - 2011)....www.dietzshop.de

DENSION Gateway Lite FIAT Panda ab 2013

Gateway Lite FP1 compatibility



D_GWL3FP1 130043000

Nachrüstlösungen für USB, AUX, iPod, iPhone (ohne Bluetooth). Kompatibilität unter www.dension-deutschland.de/selektor/

The interface integrates an USB-device or iPod to different cars. Compatibility under: www.dension-deutschland.de/selektor/

Lenkradinterface für FIAT Doblo ab 2015-, OPEL Combo 2015-

Steering wheel control interface for FIAT



69104 130035069

Das Interface wird mit einem Plug & Play Kabelsatz ausgeliefert.

FIAT :
Doblo (2015-)....www.dietzshop.de

The interface is delivered with a Plug & Play cable kit.

FIAT :
Doblo (2015-)....www.dietzshop.de

DENSION Gateway Lite BLUE FIAT Panda ab 2013

Gateway Lite BT FP1 compatibility



D_GBL3FP1 130044000

Nachrüstlösung für Freisprechen (Bluetooth), Audiostreaming (A2DP), USB, AUX, iPod, iPhone Gateway Blue Lite: Kompatibilität unter www.dension-deutschland.de/selektor/

Gateway Lite BT enables music from a USB storage or iPod/iPhone. It comes with Bluetooth handsfree and music streaming (via A2DP), ...www.dietzshop.de

Lenkradinterface für FIAT Ducato -ohne Radiovorbereitung-

Steering wheel control interface for FIAT



69261 130035069

FIAT:
Ducato (2014-)
Autos mit open-dash, also ohne Werksradio / mit MINI ISO Stecker....www.dietzshop.de

FIAT:
Ducato (2014-)
Cars with open-dash, without original radio/ with MINI ISO plug ...www.dietzshop.de

Antennenadapter GT5 Stecker - DIN Stecker.

Aerial adaptor GT5 plug -DIN plug



8506 130070000

Für viele Fahrzeuge, unter anderem auch Fiat Inhalt: 1 Stück.
Ersatz auch für 8610

FIAT
GT5 plug - 50 Ohm connection.
Content: 1 piece.

Lenkradinterface für FIAT -500L ab 2014-

Steering wheel control interface for FIAT



69653 130035069

Es ist bereits eine Antennenadaption integriert.
FIAT :
500L (2014-)....www.dietzshop.de

The antenna adaption is already integrated.

FIAT :
500L (2014-)....www.dietzshop.de

Antennenadapter FAKRA Stecker - ISO Stecker_(B)

Aerial adaptor FAKRA to 50 Ohm



8508 130070000

Antennenadapter für Fahrzeuge mit FAKRA Buchse und Radios mit ISO Eingang.

Antenna adaptor for cars with FAKRA jack (f) and radios with ISO input.

Lenkradinterface für FIAT Sedici, OPEL Agila , SUZUKI div. Mod.

Steering wheel control interface for OPEL,FIAT,SUZUKI



69841 130035069

Das Interface wird mit einem Plug & Play Kabelsatz ausgeliefert. Es ist bereits eine Antennenadaption integriert.

FIAT:
Sedici (ab 2011-)

FIAT:
Sedici (ab 2011-)

Antennenadapter FAKRA Stecker - DIN Stecker (B)

Aerial adaptor FAKRA to 150 Ohm



8509 130070009

Antennenadapter für Fahrzeuge mit FAKRA Buchse und Radios mit DIN Eingang.

Antenna adaptor for cars with FAKRA jack (f) and radios with DIN input.

DENSION Gateway Lite ALFA, FIAT, LANCIA, ROVER

Gateway Lite AF8 compatibility



D_GWL3AF8 130043000

Nachrüstlösungen für USB, AUX, iPod, iPhone (ohne Bluetooth). Kompatibilität unter www.dension-deutschland.de/selektor/

The interface integrates an USB-device or iPod to different cars. Compatibility under: www.dension-deutschland.de/selektor/

Phantomadapter ISO Buchse - ISO Stecker

Phantom infeed adaptor ISO jack - ISO plug



8501 130072001

Phantomeinspeiseadapter - Stromversorgung für aktive Antennen mit Antennenverstärker. Anschlüsse am Adapter:
Autoseitig: ISO Buchse- Radioseitig: ISO Stecker

*Phantom adaptor - power supply for active antennas with amplifier.
Connections on the adaptor:
Car: ISO jack - Radio: ISO plug*

Phantomadapter ISO Buchse - ISO Stecker, Miniausführung

Phantom infeed adaptor ISO jack - ISO plug (mini)



8502 130072001

Phantomeinspeiseadapter - Stromversorgung für aktive Antennen mit Antennenverstärker
Anschlüsse am Adapter:
Autoseitig: ISO Buchse- Radioseitig: ISO Stecker

Phantom adaptor - power supply for active antennas with amplifier.

*Connections on the adaptor:
Car: ISO jack - Radio: ISO plug*

Lautsprecherringe ALFA ROMEO, FIAT, LANCIA

Speaker rings ALFA ROMEO, FIAT, LANCIA



34165 130088000

FIAT:
Idea
d= 165 mm

Phantomadapter ISO Buchse - DIN Stecker

Phantom infeed DIN for VW, AUDI, SKODA, SEAT



8513 130072001

Phantomeinspeiseadapter - Stromversorgung für aktive Antennen mit Antennenverstärker.
Anschlüsse am Adapter:
Autoseitig: ISO Buchse- Radioseitig: DIN Stecker

Phantom adaptor - power supply for active antennas with amplifier.

*Connections on the adaptor:
Car: ISO jack - Radio: DIN plug*

Lautsprecherringe OPEL, FIAT, FORD, PEUGEOT

Speaker rings OPEL, FIAT, FORD, PEUGEOT



34435 130088000

FIAT:
Grande Punto
Punto Typ 199 hinten/back (2005-)
Bravo 2 (2007-)
500 (2007-)
d= 100 mm, 130 mm

Phantomadapter FAKRA Stecker- FAKRA Buchse

Phantom infeed adaptor FAKRA to FAKRA



8551 130072004

Phantomeinspeiseadapter - Stromversorgung für aktive Antennen mit Antennenverstärker.
Anschlüsse am Adapter: Autoseitig: FAKRA Stecker- Radioseitig: FAKRA Buchse

Phantom adaptor - power supply for active antennas with amplifier.

*Connections on the adaptor:
Car: FAKRA plug - Radio: FAKRA jack*

Lautsprecherringe OPEL, FIAT, FORD, ALFA ROMEO - (alt: 34436)

Speaker rings OPEL, FIAT, FORD Ka, ALFA ROMEO



BOA_28126_00 130088000

FIAT:
Grande Punto (2005-)
500 (2007-)
Ducato (2006-2017)
Panda (2012-)
d= 165 mm

Phantomadapter FAKRA Stecker - DIN Stecker (B)

Phantom infeed FAKRA Plug to DIN plug



8553 130072004

Phantomeinspeiseadapter - Stromversorgung für aktive Antennen mit Antennenverstärker
Anschlüsse am Adapter: Autoseitig: FAKRA Stecker—Radioseitig: DIN Stecker

Phantom adaptor - power supply for active antennas with amplifier.

*Connections on the adaptor:
Car: FAKRA plug - Radio: DIN plug*

Lautsprecherringe CITROEN, FIAT, PEUGEOT und Diverse

Speaker rings CITROEN, FIAT, PEUGEOT and Diverse



BOA_35031 130088000

FIAT:
Ulysse II
d= 130 mm

Phantomadapter FAKRA Stecker - ISO/DIN Stecker, Diversity (B)

Phantom infeed adaptor TWIN FAKRA plugs to 50 Ohm



8560 130072004

Phantomadapter für Fahrzeuge mit Antennen-diversity. Für Fahrzeuge mit Fakra Buchsen und Radios mit DIN Stecker oder ISO Stecker Eingang.

Phantom adaptor for cars with antenna diversity. For radios with FAKRA jack and radios with DIN plug or ISO plug input.

Lautsprecherringe CITROEN, FIAT, PEUGEOT, TOYOTA

Speaker rings CITROEN, FIAT, PEUGEOT, TOYOTA



BOA_35037 130088000

FIAT:
Scudo (2007-2016)
d= 165 mm

Lautsprecher Adapterkabel 2 pol. ALFA, FIAT, LANCIA

Loudspeaker adaptor 2pol. ALFA, FIAT, LANCIA



32800 130086000

Inhalt 1 Paar.

Content: 1 pair

Lautsprecherringe FIAT, OPEL, SUZUKI

Speaker rings FIAT, OPEL, SUZUKI



BOA_35040 130088000

FIAT:
Sedici (2006-)

Dietz 2-Wege Koax-Lautsprecher, 5*7 Zoll, 135W, 1 Paar
*Dietz 2-way coax-speakers, 9*15 cm, 135 W, 1 pair*



CX_572 130089001
 Technische Daten: 2-Wege-Koaxialsystem, Korb: 5*7 Zoll, 13*18 cm, 139*192 mm, max. Power: 135 Watt, Einbautiefe: 51 mm, weitere Infos unter: www.dietzshop.de
 Technical specifications: 2-Wege- Coaxialsystem, Basket: 5*7 Zoll, 13*18 cm, max. Power: 135 Watt, mounting depth: 51 mm, more information ...www.dietzshop.de

Radioblende 2-DIN FIAT 500 (2007-2015) piano
Facia adaptor Doppel-DIN FIAT 500L 2007-2015 - piano black



60500 130090006
 Farbe: schwarz glänzend, piano style
 Nur für Fahrzeuge mit Klimaanlage. Im Set befinden sich Zubehörteile um den Luftaustritt zu verlegen.
 Color: piano black
 Only for vehicles with air conditioner.

Radioblende 1-DIN FIAT 500 (2007-2015)
Facia adapter FIAT 500 2007-2015



16155 130090005
 Farbe: schwarz.
 Maße der Blende:
 Größte Außenmaße:
 Höhe: 65mm ...www.dietzshop.de
 Color: black .
 Dimensions of face plate:
 Maximum external dimensions:
 Height: 65mm ...www.dietzshop.de

Radioblende 1-DIN FIAT Brava, Bravo, Marea
Facia adaptor FIAT BRAVA, BRAVO, MAREA



16020 130090008
 FIAT:
 Brava (1995-2002)
 Bravo (1995-2001)
 Marea (1996-2002)

Radioblende 1-DIN FIAT 500 (2007-2015), beige
Facia adaptor FIAT 500 2007-2015, beige



16355 130090005
 Farbe: beige.
 Maße der Blende:
 Größte Außenmaße:
 Höhe: 69mm ...www.dietzshop.de
 Color: beige .
 Dimensions of face plate:
 Maximum external dimensions:
 Height: 69mm ...www.dietzshop.de

Radioblende 1-DIN FIAT Barchetta
Facia adaptor 1-DIN FIAT Barchetta



16070 130090008
 Farbe: schwarz.
 Color: black.

Radioblende 2-DIN FIAT 500L ab 2012
Radioblende Doppel-DIN FIAT 500L ab 2012



13228 130090006
 Die Blende kann mit dem Einschubrahmen 13163 auch für 1-DIN Autoradios genutzt werden.
 The aperture can be used with the slide-in frame 13163 for 1-DIN car radios Aperture.

Radioblende 1-DIN FIAT Bravo ab 2007
Facia adapter FIAT Bravo 2007 on



16163 130090008
 Farbe: schwarz.
 Maße der Blende:
 Größte Außenmaße:
 Höhe: 141mm ...www.dietzshop.de
 Color: black .
 Dimensions of face plate:
 Maximum external dimensions:
 Height: 141mm ...www.dietzshop.de

Radioblende 2-DIN FIAT 500 (2016-) piano
Facia adaptor Doppel-DIN FIAT 500L (2016-)



13529 130090006
 Farbe: schwarz glänzend, piano
 Color: piano black

Radioblende 2-DIN FIAT Bravo ab 2007 (B)
Facia adaptor double-DIN FIAT Bravo 2007 on



60013 130090008
 Inhalt: 1 Set
 Farbe: schwarz
 Maße der Blende:
 Größte Außenmaße: ...www.dietzshop.de
 Contents: 1 Set
 Color: black
 Dimensions of face plate:
 ...www.dietzshop.de

Radioblende 2-DIN FIAT 500Lab 2012
Facia adaptor Doppel-DIN FIAT 500L from 2012



60077 130090006
 Farbe: schwarz Softtouch-Oberfläche
 Inkl. Einbaumaterial
 Größte Außenmaße:
 Höhe: 180mm...www.dietzshop.de
 Dimensions of face plate:
 Maximum external dimensions:
 Height: 180mm
 Width: 305mm ...www.dietzshop.de

Radioblende 2-DIN FIAT Scudo, CITROEN, PEUGEOT

Facia adaptor FIAT Scudo, CITROEN, PEUGEOT

16258 130090026



FIAT:
Scudo (2007-)

Radioblende 2-DIN FIAT Panda ab 2003

Facia adaptor double-DIN FIAT Panda 2003 on

12.331094-01 130090068



FIAT: Panda (2003-)
Mit patentierten Einschubklipsen
Inhalt: 1 Stück
Farbe: anthrazit

FIAT: Panda (2003-)
With patented Einschubklipsen
Contents: 1 piece
Colour: anthracite

Radioblende 1-DIN, FIAT, LANCIA ab 2010

Facia adaptor FIAT, LANCIA

16530 130090030



FIAT:
Idea

Radioblende 1-DIN FIAT Punto 9/1999 bis 2007

Facia adaptor FIAT PUNTO 9/1999 up to 2007

16022 130090070



FIAT:
Punto (9/1999-2007)

Radioblende 2-DIN FIAT Idea A

Facia adaptor FIAT Idea

16815 130090038



FIAT Idea
Einbaumaß: 183 x 110 x 100 mm.
Inhalt 1 Stück
Farbe: schwarz

FIAT Idea
Installation dimension: 183 x 110 x 100 mm .
Contents 1 piece
Color: black

Radioblende 1-DIN FIAT Grande Punto Evo ab 2009

Facia adaptor 1-DIN FIAT Grande Punto Evo 2009 on

16160 130090070



FIAT:
Grande Punto (2009-)
Evo (2009-)

Radioblende 2-DIN FIAT Idea ab 2005

Facia adaptor double-DIN FIAT Idea 2005 on

12.331094-03 130090038



FIAT Idea 2003-
Mit patentierten Einschubklipsen
Inhalt: 1 Stück
Farbe: schwarz

FIAT Idea 2003-
With patented side clips
Contents: 1 piece
Color: black

Radioblende 1-DIN FIAT Grande Punto ab 2006

Facia adaptor FIAT Grande Punto 2006 on

16162 130090070



FIAT:
Grande Punto (2006-)

Radioblende 2-DIN FIAT Idea ab 2005

Facia adaptor Double-DIN FIAT Idea 2005 on

60010_N 130090038



FIAT:
Idea (2005-)

Radioblende 2-DIN FIAT Grande Punto (2005-2009)

Facia adaptor Double-DIN FIAT Grande Punto 2005-2009

60113N 130090077



Das Set besteht aus der Frontblende für Doppel-DIN Geräte und einem Lüftungsschacht, sowie 2 Metallhalterungen und Kleinteilen...www.dietzshop.de

The set is based on a frame as well an air vent convoyer. Inclusive metal holders and metal clips. Details are shown in the manual...www.dietzshop.de

Radioblende 2-DIN FIAT Panda ab 2003, grau

Facia adaptor Double-DIN FIAT Panda from 2003, grey

60009 130090068



FIAT:
Panda (2003-)

Radioblende 2-DIN CITROEN C2, FIAT Scudo, PEUGEOT 207, 307

Facia adaptor double-DIN CITROEN, FIAT, PEUGEOT 207, 307



60048 130090079

Komplettset aus Metallrahmen, Halterungen, Montagmaterial und Radioblende.

FIAT:
Scudo (2007-)

Complete set of metal frames, brackets, mounting material and Facia adaptor.

FIAT:
Scudo (2007-)

KFZ-spezifischer Adapter ISO auf FORD

Car specific adaptor ISO to FORD



19433 131010000

FORD:
Crown Victoria (2003 -), Edge (2006-2010), Escape (2005 -2007), Expedition (2004 -), Explorer (2005-), F150 (2004 -), F250, F350, F450, F550 (2005-), Fiesta (2002 -2005), Five Hundred (2005 -2007), Focus (2002-2005), Freestar, Freestyle (2005-) Fusion (2002-2006) Maverik, Mustang (2005-) Ranger (2004-2006) Taurus (2008-) Thunderbird (2002-2005)

Radioblende 1-DIN FIAT Doblo, OPEL Compo ab 2015

Facia adaptor double-DIN FIAT, OPEL



13239_NL 130090079

1-DIN Radioblende mit Ablagefach.

FIAT:
Doblo (2015-)

1-DIN facia adaptor with center console

FIAT:
Doblo (2015-)

KFZ-spezifischer Adapter ISO auf FORD/JAGUAR_(B)

Car specific adaptor ISO to FORD/JAGUAR



19434 131010000

FORD:
Aerostar (1985 - 1997) Aspire (1995 - 1997) Bantam (1995 -) Bronco (1986 - 1996) Contour (1995 - 2000) Cougar (1998 - 2002) Courier (1996 - 2005) Crown Victoria (1992 - 1997) Econoline (1986 - 1997) Econovan (1992 -) Escort (1986 - 1995) Expedition (1997 - 2000) Explorer (1991 - 1998) F150, F250, F350 (1986 - 1998) ...www.dietzshop.de

Radioblende 2-DIN FIAT Doblo, OPEL Compo ab 2015, piano

Facia adaptor double-DIN FIAT, OPEL



60108_NL 130090079

Komplettset aus Metallhalterungen und Radioblende.

FIAT:
Doblo (2015-)

Set out of metal frame and facia adaptor.

FIAT:
Doblo (2015-)

KFZ-spezifischer Adapter ISO auf FORD ab 05/2002

Car specific adaptor ISO to FORD 05/2002 on



19435 131010000

FORD:
Fiesta 05/2002 - 2008
Fusion, Focus 05/2002 - 2004

Radioblende 2-DIN FIAT Stilo

Facia adaptor Double DIN FIAT Stilo



16823 130090081

FIAT:
Stilo (2001-2007)

KFZ-spezifischer Adapter ISO auf FORD ab 07/2003

Car specific adaptor ISO to FORD 07/2003 on



19436 131010000

FORD:
Fiesta (2005 - 2008)
Focus (2005 -2010) , Focus C-Max (2003 - 2010)
Fusion, Galaxy (2006 -)
Granada (2005 -)
Kuga (2008 -), Mondeo (2004 -)
S-Max, Transit (2006 -)
Transit Connect (2009 -)

Radioblende 2-DIN FIAT Stilo

Facia adaptor Double-DIN FIAT Stilo



60011 130090081

FIAT:
Stilo

KFZ-spezifischer Adapter ISO auf NISSAN/FORD

Car specific adaptor ISO to NISSAN/FORD.



19450 131010000

FORD:
Maverik (1993-)

KFZ-spezifischer Adapter ISO auf VW, FORD, SEAT

Car specific adaptor ISO to VW, FORD, SEAT



19465 131010000

FORD:
Galaxy (1995-2005)

KFZ-spezifischer Adapter ISO auf FORD Fiesta ab 2009

Car specific adaptor ISO to FORD Fiesta 2009 on



19535 131010000
 FORD:
 Fiesta (2008 - 2010)

AUX In Adapter Cinch FORD ab 2004

AUX In adaptor stereo (RCA) for FORD 2004 on



1309 131024000
 Der Adapter ermöglicht die Nutzung des Töneingangs als stereo AUX In (Cinch). Geeignet für alle FORD-Radios mit CD Multi Changer Anschluß. Artikel 20712 adaptiert Cinch
 AUX In adapter stereo universal for FORD 2004 on.
 Suitable for all FORD cars with CD Multi Changer connection.

KFZ-spezifischer Adapter ISO auf FORD/LANDROVER ab 2010

Car specific adaptor ISO to FORD/LANDROVER 2010 on



19537 131010000
 FORD:
 C-Max, Edge (2010-)
 Explorer (2011-)
 Fiesta, Fiesta Van (2010-)
 Focus (2011-)
 Focus C-Max (2010-)
 Ranger (2012-)
 Transit (2013-)

AUX In Adapter Universal FORD ab 2004 - MQS Kontakte

AUX In adapter universal for FORD 2004 on



1310 131024000
 Der Adapter ermöglicht die Nutzung des Töneingangs als stereo AUX In. Die Kabel müssen je nach Fahrzeug und Belegung selbst gesteckt werden.
 AUX In adapter stereo universal for FORD 2004 on. The cables must be plugged themselves. Suitable for all FORD cars with CD Multi Changer connection.

KFZ-spezifischer Adapter ISO auf FORD Fiesta ab 2018 etc.

Car specific adaptor ISO to FORD Fiesta 2018 on



19618 131010000
 FORD:
 Fiesta (2018-)
 Focus (2018-)
 Transit (2018-)

Lenkradinterface für FORD, Widerst./Quadlock

Steering wheel control for FORD with Resistive steering controls and Quadlock



CP2_FD22 131034000
 Für FORD Fahrzeuge mit Widerstands - Lenkradsteuerung und Quadlock Anschluss Ford; Fiesta; B256/7; 2002-2009; ...www.dietzshop.de
 For Ford Vehicles with Resistive steering controls and Quadlock connector Ford; Fiesta; B256/7; 2002-2009; ...www.dietzshop.de

KFZ-spezifischer Adapter ISO auf FORD/JAGUAR - lose

Car specific adaptor ISO to FORD/JAGUAR



BOA_70020_00 131010000
 FORD:
 Aerostar (1985 - 1997) Aspire (1995 - 1997)
 Bantam (1995 -) Bronco (1986 - 1996) Contour (1995 - 2000) Cougar (1998 - 2002) Courier (1996 - 2005) Crown Victoria (1992 - 1997) Econoline (1986 - 1997) Econovan (1992 -) Escort (1986 - 1995) Expedition (1997 - 2000) Explorer (1991 - 1998)...www.dietz.biz

Lenkradinterface für FORD Mondeo, Kuga, S-Max

Steering wheel interface for FORD Mondeo, Kuga, S-Max



61152 131035000
 FORD:
 Mondeo (2004-2014)
 Kuga (2008-2012)
 S-Max (2011-2014)
 ...www.dietzshop.de

Quadlock 1:1 Verlängerung für FORD, 30 cm B

Quadlock 1:1 extension cable for FORD, 30 cm



18013 131012000
 Kompatibel zu den Quadlockverbindungen in FORD-Fahrzeugen.
 Compatible to FORD Quadlock-connections.

Lenkradinterface und CAN Interface f. FORD m. Quadlock

Steering wheel control interface for FORD with Quadlock



67664 131035000
 FORD:
 Transit (2006 -)
 Focus Mk2 (2005 - 2011)
 C-MAX Mk1 (2003 - 2010)
 Galaxy Mk3 (2006-)
 Kuga (2008 -)
 Mondeo Mk3 (2000 - 2007)
 Mondeo Mk4 (2007-)...www.dietzshop.de

12 Volt Booster für Start-Stop Überbrückung - ISO Anschlüsse

Start Stop Adaptor Cable for Radios with ISO connector



19005 131013000
 Die Start-Stop Adapter ermöglichen, dass das Autoradio eingeschaltet bleibt, wenn die Start-Stop Automatik des Fahrzeugs zum Einsatz kommt. Weitere Infos unter www.dietzshop.de
 The start stop circuit allows to keep the after-market. Car-radio on if a vehicle is equipped with start stop system. Further information www.dietzshop.de

Lenkradinterface für FORD Mondeo, Focus, Transit

Steering wheel control interface for FORD Mondeo, Focus, Transit



67606 131035067
 FORD:
 Cougar (1998 - 2002), Transit (2000 - 2006), Explorer (1997 - 2001), Escort Mk6 (- 2000), Fiesta (1999 - 2002), Focus Mk1 (1998 - 2004), KA Mk1 (1996 - 2008), Maverick (2001 - 2003), Mondeo Mk3 (2000 - 2003), Puma (1997 - 2002), Ka (Street) (2003 - 2006), Transit Connect (2002 -), Galaxy (2000-2004)

Lenkradinterface für FORD, VW

Steering wheel control interface for FORD Galaxy, VW Sharan

67636 131035067



FORD:
Galaxy Mk1 (1995 - 2000)
...www.dietzshop.de

T-Kabelsatz FORD, ROVER/LANDROVER

T-Cable kit FORD, ROVER/LANDROVER

18523 131050000



FORD:
Fiesta (2008 - 2010)

Lenkradinterface für FORD

Steering wheel control interface for FORD, VW

67653 131035067



FORD:
Galaxy Mk2 (2001 - 2006)
Scorpion (1995 - 1999)
Mondeo Mk2 (1993-2000)

Phantomadapter ISO Buchse - ISO Stecker

Phantom infeed adaptor ISO jack - ISO plug

8501 131072001



Phantomeinspeiseadapter - Stromversorgung für aktive Antennen mit Antennenverstärker.
Anschlüsse am Adapter:
Autoseitig: ISO Buchse- Radioseitig: ISO Stecker

Phantom adaptor - power supply for active antennas with amplifier.

*Connections on the adaptor:
Car: ISO jack - Radio: ISO plug*

Lenkradinterface für FORD mit Quadlock

Steering wheel control interface for FORD with Quadlock

67654 131035067



FORD:
Transit (2006-)
Transit Connect (2002-)
Fiesta UK Mk6 (2006-2008)
Focus Mk2 (2005-2011)

Phantomadapter ISO Buchse - ISO Stecker, Miniausführung

Phantom infeed adaptor ISO jack - ISO plug (mini)

8502 131072001



Phantomeinspeiseadapter - Stromversorgung für aktive Antennen mit Antennenverstärker
Anschlüsse am Adapter:
Autoseitig: ISO Buchse- Radioseitig: ISO Stecker

Phantom adaptor - power supply for active antennas with amplifier.

*Connections on the adaptor:
Car: ISO jack - Radio: ISO plug*

Lenkradinterface für FORD Fiesta, Fusion

Steering wheel interface for FORD Fiesta, Fusion

67657 131035067



FORD:
Fiesta Mk5 (2002-2006)
Fusion (2002-)

Phantomadapter ISO Buchse - DIN Stecker

Phantom infeed DIN for VW, AUDI, SKODA, SEAT

8513 131072001



Phantomeinspeiseadapter - Stromversorgung für aktive Antennen mit Antennenverstärker.
Anschlüsse am Adapter:
Autoseitig: ISO Buchse- Radioseitig: DIN Stecker

Phantom adaptor - power supply for active antennas with amplifier.

*Connections on the adaptor:
Car: ISO jack - Radio: DIN plug*

Lenkradinterface für FORD, MAZDA

Steering wheel control interface for FORD, MAZDA

67673 131035067



FORD:
Ranger (1999 - 2006)
Ranger (2006 - 2011)
Ranger (2011 -)

Phantomadapter FAKRA Stecker- FAKRA Buchse

Phantom infeed adaptor FAKRA to FAKRA

8551 131072004



Phantomeinspeiseadapter - Stromversorgung für aktive Antennen mit Antennenverstärker.
Anschlüsse am Adapter: Autoseitig: FAKRA Stecker- Radioseitig: FAKRA Buchse

Phantom adaptor - power supply for active antennas with amplifier.

*Connections on the adaptor:
Car: FAKRA plug - Radio: FAKRA jack*

T-Kabelsatz FORD 8 und 8 Pin

T-Cable kit FORD 8 and 8 Pin

18518 131050000



FORD:
Aerostar (1985 - 1997) Aspire (1995 - 1997)
Bantam (1995 -) Bronco (1986 - 1996) Contour
(1995 - 2000) Cougar (1998 - 2002) Courier
(1996 - 2005) Crown Victoria (1992 - 1997)
Econoline (1986 - 1997) Econovan (1992 -)
Escort (1986 - 1995) Expedition (1997 -
2000)...www.dietzshop.de

Phantomadapter FAKRA Stecker - DIN Stecker (B)

Phantom infeed FAKRA Plug to DIN plug

8553 131072004



Phantomeinspeiseadapter - Stromversorgung für aktive Antennen mit Antennenverstärker
Anschlüsse am Adapter:
Autoseitig: FAKRA Stecker

Phantom adaptor - power supply for active antennas with amplifier.

*Connections on the adaptor:
Car: FAKRA plug - Radio: FAKRA jack*

Phantomadapter FAKRA Stecker - ISO/DIN Stecker, Diversity (B)

Phantom infeed adaptor TWIN FAKRA plugs to 50 Ohm

8560 131072004



Phantomadapter für Fahrzeuge mit Antennen-diversity. Für Fahrzeuge mit Fakra Buchsen und Radios mit DIN Stecker oder ISO Stecker Eingang.

Phantom adaptor for cars with antenna diversity. For radios with FAKRA jack and radios with DIN plug or ISO plug input.

Lautsprecher Adapterkabel 2 pol. FORD Focus, Ka

Loudspeaker adaptor 2pol. FORD Focus, Ka

32815_10 131086001



Inhalt 10 Stück

Content: 10 pcs

Antennenadapter FAKRA Stecker - ISO Stecker_(B)

Aerial adaptor FAKRA to 50 Ohm

8508 131080000



FAKRA - Adapter passend für ALFA ROMEO: Giulietta (2010 -) Mito (2008 -)

FAKRA - adaptor for ALFA ROMEO: Giulietta (2010 -) Mito (2008 -)

Lautsprecherring 165 mm FORD Fiesta, Focus, C-Max, Kuga

Speaker Ring FORD Fiesta, Focus, C-Max, Kuga - 165 mm

79015 131088000



FORD: Fiesta (MK6) (10/2005 -08/2008) Focus (DA3) (11/2004 -11/2010) C-MAX (DM2) (05/2003 -11/2010) Kuga (DM2) (02/2008 -12/2012)

d= 165 mm

Antennenadapter FAKRA Stecker - DIN Stecker (B)

Aerial adaptor FAKRA to 150 Ohm

8509 131080000



FAKRA - Adapter passend für ALFA ROMEO: Giulietta (2010 -) Giulietta (2015 -)

FAKRA - adaptor for: ALFA ROMEO: Giulietta (2010 -) Mito (2008 -)

Lautsprecherringe FORD, Fiesta, Focus, Ka

Speaker rings FORD, Fiesta, Focus, Ka

BOA_35032 131088000



FORD: Fiesta (2008-) Focus (2010-) KA (2008-)

d= 165 mm

Lautsprecher Adapterkabel 2 pol. FORD, NISSAN, SUZUKI

Loudspeaker adaptor 2pol. FORD, NISSAN, SUZUKI

32802 131086000



FORD: Sierra (1982-1993)

Lautsprecherringe FORD Escort, Orion

Speaker rings FORD Escort, Orion

34200 131088010



FORD: Escort, Orion (10/1990 - 2002), vorne/front Escort Kombi - Kofferraum/ trunk, Seitenverkleidung/ side cladding.

d= 128 mm
..www.dietzshop.de

Lautsprecher Adapterkabel 2 pol. FORD 10 St. lose

Loudspeaker adaptor 2pol. FORD 10pcs

32802_10 131086000



FORD: Sierra (1982-1993)

Lautsprecherringe FORD Fiesta, MAZDA 121

Speaker rings FORD Fiesta, MAZDA 121

34210 131088020



FORD: Fiesta 1996-05/2002

d= 130 mm
...www.dietzshop.de

Lautsprecher Adapterkabel 2 pol. FORD Focus, Ka

Loudspeaker adaptor 2pol. FORD Focus, Ka

32815 131086001



Inhalt 1 Paar.

Content: 1 pair

Lautsprecherringe FORD Fiesta ab 2009 (B)

Speaker rings FORD Fiesta 2009 on

34415 131088020



FORD: Fiesta (2009-) Einbauort: Tür vorne und hinten d= 165 mm

FORD: Fiesta (2009-) Installation: front and rear door. Speaker d= 165 mm

Lautsprecherringe FORD- (neu: BOA_28031_00)_ (B)

Speaker rings FORD

34220 131088030

FORD:
Focus, Mondeo (-11/2000) vorne, hinten
Ka (1996 - 2008) vorne
Puma (11/1998 - 2002) hinten
Tourneo vordere Tür, Seitensteg
Transit (12/1994-) vordere Tür
Cougar vorne
d= 165 mm



Lautsprecherringe OPEL, FIAT, FORD, PEUGEOT

Speaker rings OPEL, FIAT, FORD, PEUGEOT

34435 131088050

FORD:
Ka (2008-)

d= 100 mm, 130 mm
...www.dietzshop.de



Lautsprecherringe FORD Focus, vorne, 165mm

Speaker rings FORD Focus, front, 165mm

34226 131088030

FORD:
C-Max
S-Max
Focus II

d= 165 mm
...www.dietzshop.de



Lautsprecherringe OPEL, FIAT, FORD, ALFA ROMEO - (alt: 34436)

Speaker rings OPEL, FIAT, FORD Ka, ALFA ROMEO

BOA_28126_00 131088050

FORD:
Ka (2009-2017)

d= 165 mm
...www.dietzshop.de



Lautsprecherringe FORD Focus, hinten , 165mm

Speaker rings FORD Focus, back, 165mm

34227 131088030

FORD:
C-Max
S-Max
Focus II

d= 165 mm
...www.dietzshop.de



Dietz 2-Wege Koax-Lautsprecher, 5*7 Zoll, 135W, 1 Paar

Dietz 2-way coax-speakers, 9*15 cm, 135 W, 1 pair

CX_572 131089001

Technische Daten: 2-Wege-Koaxialsystem, Korb: 5*7 Zoll, 13*18 cm, 139*192 mm, max. Power: 135 Watt , Einbautiefe: 51 mm, weitere Infos unter: www.dietzshop.de

Technical specifications: 2-Wege- Coaxialsystem, Basket:5*7 Zoll, 13*18 cm, max. Power: 135 Watt, mounting depth: 51 mm, more information ...www.dietzshop.de



Lautsprecherringe FORD- (alt: 34220)

Speaker rings FORD

BOA_28031_00 131088030

FORD:
Focus, Mondeo (-11/2000) vorne, hinten
Ka (1996 - 2008) vorne
Puma (11/1998 - 2002) hinten
Tourneo vordere Tür, Seitensteg
Transit (12/1994-) vordere Tür
Cougar vorne
d= 165 mm



Radioblende 1-DIN FORD Escort, Fiesta bis 96, Mondeo

Facia adaptor FORD Cougar

12032 131090001

FORD:
Escort (-1996)
Fiesta (-1996)
Mondeo (-1997)



Lautsprecherringe OPEL, FORD, NISSAN, HONDA etc. 130 mm- (alt: Z_34224)

Speaker rings OPEL, FORD, NISSAN, HONDA , 130 mm

BOA_28113_00 131088035

FORD:
Puma

d= 130 mm
...www.dietzshop.de



Radioblende 1-DIN FORD, MAZDA m. Ablagefach - Verp:Tüte

Facia adaptor FORD, MAZDA with pocket

BOA_16032_00 131090002

FORD:
Fiesta (3/1996-1999)
Escort (2/1995-2000)
Orion (2/1995-)
Mondeo (1996-2000)
Puma (1997-)
Focus (1998-2000)
Transit (1995-2000)



Lautsprecherringe FORD, MAZDA, KIA

Speaker rings FORD, MAZDA, KIA

34221 131088040

FORD:
Mondeo (11/2000-)
Explorer, Fiesta (05/2002-)
Focus (10/1998-)

d= 130 mm
...www.dietzshop.de



Radioblende 1-DIN Ford, Mazda- Verp:Tüte

Facia adaptor FORD, MAZDA - bulk

BOA_24024_00 131090002

FORD:
Fiesta (3/1996-1999)
Escort (2/1995-2000)
Orion (2/1995-)
Mondeo (1996-2000)
Puma (1997-)
Focus (1998-2000)
Transit (1995-2000)



Radioblende 1-DIN Ford, Mazda_(B)

Facia adaptor FORD, MAZDA

16033 131090003



FORD:
Fiesta (3/1996-1999)
Escort (2/1995-2000)
Orion (2/1995-)
Mondeo (1996-2000)

Radioblende 1-DIN FORD, schwarz - Verp:Tüte (A)

Facia adaptor Single-DIN FORD, black

BOA_24094_00 131090009



FORD:
C-Max (2004-2011)
S-Max, Fiesta, Transit (2006-)
Kuga (2008-)
Mondeo (2007-)
Galaxy (2006-)
Focus (2004-2007)
...www.dietzshop.de

Radioblende 1-DIN FORD Fiesta ab 5/2002

Facia adaptor FORD Fiesta 5/02 on

16038 131090003



Ohne OEM Radio, nur mit Radiovorbereitung!
Mit herausnehmbarem Ablagefach.
Farbe: schwarz.
FORD: Fiesta (5/2002-)

*Without OEM Head-Unit, only preparation.
With removeable compartment.
Content: 1 piece, Color: black
FORD: Fiesta (5/2002-)*

Radioblende 1-DIN FORD, schwarz- Verp:Tüte

Facia adaptor Single-DIN FORD, black

BOA_24094_02 131090009



FORD:
C-Max (2004-2011)
S-Max, Fiesta, Transit (2006-)
Kuga (2008-)
Mondeo (2007-)
Galaxy (2006-)
Focus (2004-2007)
...www.dietzshop.de

Radioblende 2-DIN FORD Fiesta 2002 bis 2006

Facia adaptor double-DIN FORD Fiesta 2002 up to 2006

60014 131090006



Komplettsatz aus Metallrahmen, Halterungen,
Montagematerial und Radioblende.
Inhalt: 1 Set, Farbe: schwarz
FORD: Fiesta (2002-2006)

*Complete set of metal frames, brackets,
mounting material and facia adaptor. Con-
tent: 1 Set. Color: black.
FORD: Fiesta (2002-2006)*

Radioblende Doppel-DIN FORD Focus, C-Max, Kuga, Mondeo

Facia adaptor Double-DIN FORD Focus, C-Max, Kuga, Mondeo

16827 131090010



FORD:
Mondeo (2008-)
Kuga, Focus (2007-2010)
C-Max (2006-2010)
S-Max (2007-)
Galaxy (2007-)
...www.dietzshop.de

Radioblende 1-DIN FORD, schwarz_(B)

Facia adaptor Single-DIN FORD, black

12111 131090008



FORD:
C-Max, S-Max, Fiesta (2006-)
Transit (2006-)
Kuga (2008-)
Mondeo (2007-)
Galaxy (2006-)
Focus (2004-2007)
...www.dietzshop.de

Radioblende Doppel-DIN FORD Focus, C-Max, Kuga, Mondeo

Facia adaptor Double-DIN FORD Focus, C-Max, Kuga, Mondeo

16829 131090010



FORD:
Mondeo (2008-)
Kuga, Focus (2007-2010)
C-Max (2006-2010)
S-Max (2007-)
Galaxy (2007-)
...www.dietzshop.de

Radioblende 1-DIN FORD, silber

Facia adaptor Single-DIN FORD, silver

12111_S 131090008



FORD:
C-Max, S-Max, Fiesta (2006-)
Transit (2006-)
Kuga (2008-)
Mondeo (2007-)
Galaxy (2006-)
Focus (2004-2007)
...www.dietzshop.de

Radioblende 2-DIN FORD, schwarz_(B)

Facia adaptor Double-DIN FORD, black

60015 131090010



Komplettsatz aus Metallrahmen, Halterungen,
Montagematerial und Radioblende. FORD: C-
Max, S-Max, Fiesta (2006-), Transit (2006-),
Kuga (2008-), Mondeo (2007-), Galaxy (ab
2006), Focus (2004-2007)

*Complete set with metal frames, brackets,
mounting hardware and radio bezel.
...www.dietzshop.de*

Radioblende 2-DIN FORD, silber

Facia adaptor Double-DIN FORD, silver

13111_S 131090008



FORD:
C-Max, S-Max, Fiesta (2006-)
Transit (2006-)
Kuga (2008-)
Mondeo (2007-)
Galaxy (2006-)
Focus (2004-2007)
...www.dietzshop.de

Radioblende 2-DIN FORD

Facia adaptor double-DIN FORD

12.331114-04 131090010



FORD:
C-Max (2003-2007)
Fiesta (2005-2009)
Focus (2004-2008)
Galaxy (2006-2010)
Kuga (2008-)
Mondeo (2007-2010)
S-Max (2006-2010)
Transit Connect (2012-)

Radioblende 2-DIN FORD, silber_(B)

Facia adaptor double-DIN FORD, silver



60015_S 131090010

Komplettset aus Metallrahmen, Halterungen, Montagematerial und Radioblende. FORD: C-Max, S-Max, Fiesta (2006-), Transit (2006-), Kuga (2008-), Mondeo (2007-), Galaxy (ab

Complete set with metal frames, brackets, mounting hardware and radio bezel.
...www.dietzshop.de

Radioblende 2-DIN FORD Fiesta ab 2008, grau

Facia adaptor double-DIN FORD Fiesta 2008 on, grey



60060_GMB 131090031

Komplettset aus Metallrahmen, Halterungen, Montagematerial, Radioblende und Displayblende.

Inhalt: 1 Set ...www.dietzshop.de

Complete set of metal frames, brackets, mounting material, Facia adaptor and Dashboard adaptor...www.dietzshop.de

Radioblende 2-DIN FORD, schwarz- Verp:Tüte

Facia adaptor Double-DIN FORD, black



BOA_24417_00 131090010

FORD:
C-Max
S-Max
Fiesta, Transit (2006-)
Kuga (2008-)
Mondeo (2007-)
Galaxy (2006-)
Focus (2004-2007)
...www.dietzshop.de

Radioblende 1-DIN FORD Ka, schwarz

Facia adapter FORD Ka, black



16139 131090044

FORD:
Ka
...www.dietzshop.de

Radioblende FORD C-Max /S-Max

Facia adapter FORD C/S-Max 2007 on



16149 131090015

FORD:
C-Max (2007-2010)
S-Max (2007-2010)
Mondeo (2007-)
Focus II (2007-2010)
...www.dietzshop.de

Radioblende FORD Ka, silber

Facia adapter FORD Ka, silver



16140 131090044

FORD:
Ka
...www.dietzshop.de

Radioblende Doppel-DIN FORD ab 2006

Facia adaptor double-DIN FORD 2006 on



12.331114-13 131090015

FORD:
C-Max (2006-2010)
Focus (2004-2008)
Galaxy (2006-2010)
Kuga (2008-)
Mondeo (2007-2010)
S-Max (2006-2010)
...www.dietzshop.de

Radioblende FORD Mondeo ab 2003

Facia adapter FORD Mondeo 2003 on



16145 131090064

FORD:
Mondeo (2003-)

Radioblende Doppel-DIN FORD ab 2006

Facia adaptor double-DIN FORD 2006 on



12.331114-15 131090015

FORD:
C-Max (2006-2010)
Focus (2004-2008)
Galaxy (2006-2010)
Kuga (2008-)
Mondeo (2007-2010)
S-Max (2006-2010)
...www.dietzshop.de

Radioblende Doppel-DIN FORD Mondeo 2003-2007

Facia adaptor double-DIN FORD Mondeo 2003-2007



60052 131090064

Komplettset aus Metallrahmen, Halterungen, Montagematerial und Radioblende.
Farbe: anthrazit grau
Inhalt: 1 Set

Complete set of metal frames, brackets, mounting material and Facia adaptor.
Color: anthracite grey
Content: 1 Set

Radioblende 2-DIN FORD Fiesta ab 2008, silber

Facia adaptor double-DIN FORD Fiesta 2008 on, silver



60060_SMG 131090015

Komplettset aus Metallrahmen, Halterungen, Montagematerial, Radioblende und Displayblende.
Inhalt: 1 Set ...www.dietzshop.de

Complete set of metal frames, brackets, mounting material, Facia adaptor and Dashboard adaptor...www.dietzshop.de

Radioblende Doppel-DIN FORD F150

Facia adaptor double-DIN FORD



12.331114-53 131090900

FORD:
F150 (2004-2008)
Inhalt: 1 Stück
Farbe: schwarz

FORD:
F150 (2004-2008)
Content: 1 piece
Color: black

Entriegelungsschlüssel für VW/AUDI /MERCEDES/FORD, 1 Paar
Unlocking device for VW/AUDI /MERCEDES/FORD, 1 pair



BOA_24255_00 131440109

Für Radiogeräte von Volkswagen (VW), Audi, Seat, Skoda, Ford und Mercedes mit waagrechten Schlitzten:
 ...www.dietzshop.de

For radios from VW, AUDI, SEAT, SKODA, FORD, MERCEDES with horizontal slits. Content: 2 pcs
 ...www.dietzshop.de

KFZ-spezifischer Adapter ISO auf HONDA/NISSAN/SUZUKI_(B)
Adaptor ISO to HONDA/NISSAN/SUZUKI



19437 135010000

HONDA: Accord (1998 - 2008) City (2002 - 2008) Civic (1995 - 2005) CR-V (1997 - 2006) Element (2003 -) Fit (2001 - 2007) Fit Aria (2002 - 2008) FR-V (2004 - 2007) HR-V (1999 - 2006) Insight (2000 - 2006) Integra (2002 - 2006) Jazz (2001 - 2008) Legend (1996 -) Logo (1996 - 2001) MDX (2001 - 2002) MR-V (2003 - 2008) NSX (2003 - 2006) Odyssey (1995 - 2007) Pilot (2003 - 2008)...www.dietzshop.de

KFZ-spezifischer Adapter ISO auf HONDA/NISSAN/SUZUKI- lose
Adaptor ISO to HONDA/NISSAN/SUZUKI



BOA_70024_00 135010000

HONDA: Accord (1998 - 2008) City (2002 - 2008) Civic (1995 - 2005) CR-V (1997 - 2006) Element (2003 -) Fit (2001 - 2007) Fit Aria (2002 - 2008) FR-V (2004 - 2007) HR-V (1999 - 2006) Insight (2000 - 2006) Integra (2002 - 2006) Jazz (2001 - 2008) Legend (1996 -) Logo (1996 - 2001) MDX (2001 - 2002) MR-V (2003 - 2008) NSX (2003 - 2006) Odyssey (1995 - 2007) Pilot (2003 - 2008)...www.dietzshop.de

KFZ-spezifischer Adapter ISO auf HONDA 09/1987 - 12/1998
Car specific adaptor ISO to HONDA 09/1987 - 12/1998



19438 135010001

HONDA:
 Accord (1988-1998)
 Civic (1988-1997)
 CR-V (1997-1998)
 Jazz (1988-1996)
 Legend (1988-1998)
 Prelude (1988-1998)
 Shuttle (1988-1998)

KFZ-spezifischer Adapter ISO auf HONDA ab 2008
Car specific adaptor ISO to HONDA 2008 on



19570 135010001

HONDA: Accord (2008 -)
 Ballade (2011 -)
 City (2008 -)
 Civic (2012 -)
 CR-Z (2010 -)
 Fit, Fit Aria (2008 -) Insight (2009 -)
 Jazz, MR-V, Odyssey, Pilot (2008 -) Ridgeline (2009 -)...www.dietzshop.de

Lenkradinterface für HONDA S2000

Steering wheel control interface for HONDA S2000, Civic



67629 135035067

HONDA:
 S2000 (1999-2009)
 ...www.dietzshop.de

Lenkradinterface für HONDA

Steering wheel control interface for HONDA Accord, CRV



67663 135035067

HONDA:
 Accord VII (2003 - 2008)
 Civic VII (2000 - 2005)
 CR-V II (2001 - 2006)
 ...www.dietzshop.de

Lenkradinterface für HONDA

Steering wheel control interface for HONDA Civic, CRV



67667

135035067

HONDA:
Civic VIII (2006 - 2011)
CR-V III (2007 - 2011)
...www.dietzshop.de

Lautsprecherringe OPEL, FORD, NISSAN, HONDA etc. 130 mm- (alt: Z_34224)

Speaker rings OPEL, FORD, NISSAN, HONDA, 130 mm



BOA_28113_00

135088035

HONDA:
Accord
Civic
CR-V
CR-X
Prelude
d= 130 mm
...www.dietzshop.de

Lenkradinterface für HONDA

Steering wheel control interface for HONDA



67679

135035067

HONDA:
Accord VIII (2008 -)
Insight (2009 -)
CR-Z (2010-)
Jazz III (2008-)

Lautsprecherringe Mazda 2, 323, Honda 130mm

Speaker rings MAZDA 2, 323, HONDA - 130 mm



35350

187088068

MAZDA:
Mazda 2 (Vorne/Hinten) (front/rear)
Mazda 323 (Vorne) (front)
Honda Accord (1999-)
d=130 mm

DENSION Gateway Lite HONDA

Gateway Lite HB1 compatibility



D_GWL3HB1

135043000

Nachrüstlösungen für USB, AUX, iPod, iPhone (ohne Bluetooth). Kompatibilität unter www.dension-deutschland.de/selektor/

The interface integrates an USB-device or iPod to different cars. Compatibility under: www.dension-deutschland.de/selektor/

Radioblende HONDA Accord Coupé ab 10/1998

Facia adapter HONDA Accord Coupé 10/1998 on



16116

135090004

HONDA:
Accord Coupé (10/1998-)

Antennenadapter HONDA / MAZDA - DIN Stecker

Aerial adaptor HONDA / MAZDA to 150 Ohm



8517

135070000

HONDA:
Civic (2006 - 2011)
CR-V (2007 -)
CR-Z (2010 -)
FR-V (2007 -)
Jazz, MR-V (2008 -)
Odyssey (2008 -)
Pilot (2008 -)

Radioblende Doppel-DIN HONDA Civic (European, LHD)

Facia adaptor double-DIN HONDA Civic (European, LHD)



73524

135090005

HONDA:
Civic
...www.dietzshop.de

Antennenadapter ISO Stecker - NISSAN, HONDA Stecker

Antenna adaptor NISSAN, HONDA plug



8575

135070000

HONDA:
Accord (2008 -)
Ballade (2011 -)
City (2008 -)
Fit (2008 -)
Fit Aria (2008 -)
Ridgeline (2009 -)

Radioblende Doppel-DIN HONDA Honda Civic FN/Kombi

Facia adaptor double-DIN HONDA Honda Civic FN 2006 on



12.331130-26

135090005

HONDA: Civic FN (2006-2012)
Mit patentierten Einschubklipsen
Inhalt: 1 Stück
Farbe: schwarz

HONDA: Civic FN (2006-2012)
content: 1 piece
color: black

Lautsprecherringe HONDA Civic ab 2001, vorne, 130mm

Speaker rings HONDA Civic 2001 on, front, 130mm



34340

135088000

HONDA:
Civic (2001-)

d= 130 mm
...www.dietzshop.de

Radioblende HONDA CRV Doppel-DIN ab 2007

Facia adaptor HONDA CRV Double-DIN 2007 on

16119

135090020



HONDA:
CR-V (2007-)
...www.dietzshop.de

KFZ-spezifischer Adapter ISO auf HYUNDAI/KIA

Car specific adaptor ISO to HYUNDAI/KIA

19421

136010000



HYUNDAI:
Accent (2005 -), Amica, Azera (2006 -)
Coupe', Elantra, Entourage (2007 -), Grandeur
(2006 -), H-1 (2008 - 2010), H300 (2008 -), i40
(2008 - 2010), i45 (2009 -), i800 (2008 -)
Santa Fe (2006 - 2010), Sonata (2005 - 2008),
Tiburon (2007 -), Veracruz (2007 - 2008)

Radioblende Doppel-DIN HONDA Jazz ab 2008

Facia adaptor double-DIN HONDA Jazz 2008 on

12.331130-25

135090042



HONDA: Jazz: (2008-)
Mit patentierten Einschubklipsen
Inhalt: 1 Stück
Farbe: silber

With patented side clips
Content: 1 piece
Color: silver

KFZ-spezifischer Adapter ISO auf HYUNDAI 1991-1998

Car specific adaptor ISO to HYUNDAI 1991-1998

19439

136010000



HYUNDAI:
Accent (1995 - 1999) Amica (1998 - 2006) Atos
(1998 - 2000) Coupe' (1996 - 2000) Elantra
(1992 - 2000) Exceed (1991 - 2003) Excel (1990
- 1994) H-1 (1996 - 1998) H100 (1994 -) H200
(1996 - 1998) Innovation (1991 - 2003) Libero,
Satellite (1996 - 1998) Sonata (1994 - 1997)
Starex (1996 - 1998)...www.dietzshop.de

Radioblende Doppel-DIN HONDA Fit (LHD)

Facia adaptor double-DIN HONDA Fit

73515

135090090



HONDA:
Fit (2009-2016)
Farbe: schwarz
Inhalt: 1 Stück

HONDA:
Fit (2009-2016)
colour: black
content: 1 piece

KFZ-spezifischer Adapter ISO auf HYUNDAI

Car specific adaptor ISO to HYUNDAI

19440

136010000



HYUNDAI:
Accent (1999 - 2005) Atos (2001 -)
Coupe' (2001 - 2006) Elantra (2001 - 2006) Getz
(2002 -) H-1 (1998 - 2008) H200 (1998 -) Lan-
tra (1995 -) Libero (1998 -) Matrix (2002 -)
Santa Fe (2000 - 2005) Satellite (1998 -) Sonata
(1998 - 2005) Starex (1998 -) Terracan (2003 -)
Tiburon (2003 - 2006)...www.dietz.biz

Radioblende HONDA CIVIC ab 2003

Facia adaptor HONDA Civic 2003

16117

135090002



HONDA:
Civic (2003-)

KFZ-spezifischer Adapter HYUNDAI (2017-) ISO

Car specific adaptor ISO HYUNDAI from 2017 on

19596

136010000



HYUNDAI:
i30 (2017-)
Kona (2017-)
Tucson (2017-)

Radioblende HONDA Civic Modelljahr 2003

Facia adaptor HONDA Civic model year 2003

16517

135090002



HONDA:
Civic (2003-)

KFZ-spezifischer Adapter HYUNDAI u.a. auf ISO

Car specific adaptor ISO to HYUNDAI iX35 (2010-)

19599

136010000



HYUNDAI:
H1 (2010-)
i10 (2013-)
i20 (2015-)
iX20, iX35, iLOAD, iMAX (2010-)
Tucson (2009-2014)
Tucson (2015-2016)

T-Kabelsatz HYUNDAI, KIA

T cable kit HYUNDAI, KIA

18623

136012000



HYUNDAI:
Accent (Rb Series), Elantra (2011 -)
i10 (2013-), H-1 (2010 -), i30 (2012 -)
i40 (2011 -), i40 (YF Series) (2011 -)
i45 (YF Series) (2009 -), iLoad (2010 -),
iMax (2010 -), iX20 (2010 -), iX35 (2010 -)
Solaris (RB Series) (2010 -), Sonata (YF Series)
(2009 -), Tucson (2009 -), Verna (RB Series)
(2010 -)...www.dietzshop.de

Lenkradinterface für HYUNDAI, KIA

Steering wheel control interface for HYUNDAI, KIA

67692

136035020



HYUNDAI:
i40 (2011 -)
ix20, ix35 (2010 -)
i800, iLoad (2008 -)
Veloster (2011 -)

T-Kabelsatz HYUNDAI/KIA 16 Pin

T-Cable kit HYUNDAI/KIA 16 Pin

18534

136050000



HYUNDAI: Accent (1999 - 2005) Atos (2001 -)
Coupe (2001 - 2006) Elantra (2001 - 2006) Getz
(2002 -) H-1 (1998 - 2008) H200 (1998 -) Lantra
(1995 -) Libero (1998 -) Matrix (2002 -) Santa Fe
(2000 - 2005) Satellite (1998 -) Sonata (1998 -
2005) Starex (1998 -) Terracan (2003 -) Tiburon
(2003 - 2006) Tucson (2004 - 2009) XG (2001 -)
KIA: Carens (2002 - 2006)...www.dietzshop.de

Lenkradinterface für KIA, HYUNDAI

Steering wheel control interface for KIA, HYUNDAI

67660

136035067



Hyundai:
Grandeur (2006-2009)
Santa Fe 2nd Gen (2006-2009)
Sonata (2006-2010)

Lautsprecherring HYUNDAI HD/ Elantra ab 2011

Speaker rings for HYUNDAI HD/ Elantra ab 2011

79025

136088000



HYUNDAI:
Elantra (2011-)

Lenkradinterface für HYUNDAI, KIA

Steering wheel control interface for HYUNDAI Santa Fe (2006on, with amplifier)

67668

136035067



Hyundai:
Santa Fe 2nd Gen (2006 - 2009)
...www.dietzshop.de

Lautsprecherringe HYUNDAI, KIA

Speaker rings FORD, Fiesta, Focus, Ka

BOA_35035

136088000



HYUNDAI:
Accent (2006-2010)
Matrix (2001-2010)
i20 (2008-2014)
IX35 (2010-)
Tucson (2015-)
Santa Fe 2 (2006-2012)
Sonata (1993-2005)
d= 165 mm

Lenkradinterface für HYUNDAI i10, i20, i30, KIA Cee'd

Steering wheel control interface for HYUNDAI i10, i20, i30, KIA Cee'd

67675

136035067



HYUNDAI:
i30 (2012 -)
i10 (2008 -2013)
i20 (2009-2014)
i30 (2007-2011)
Santa Fe (2006 - 2009)
Sante Fe (2009-2012)

Radioblende 1- & 2-DIN, HYUNDAI i10 2008-2010, schwarz

Facia adaptor HYUNDAI i10 - 2008-2010

16450

136090010



HYUNDAI:
i10 (2008-2010)

Lenkradinterface für HYUNDAI -i20-Santa Fe-, KIA -Venga-

Steering wheel control interface for HYUNDAI, KIA

69391

136035069



HYUNDAI :
i20 (2012-2014)
SantaFe (2011-2014)
...www.dietzshop.de

Radioblende 2-DIN HYUNDAI i10 2008-, schwarz

Facia adaptor HYUNDAI i10, 2008-, black

16451

136090010



HUNDAI:
i10 (2008-)

Lenkradinterface für HYUNDAI, KIA

Steering wheel control interface for HYUNDAI, KIA

69392

136035069



HYUNDAI:
i10 (2014-)
i20 (2015-)
ix20 (2012-)
i30 (2012-)
ix35 (2013-)
i40 (2012-)
SantaFe (2014-)

Radioblende 2-DIN HYUNDAI i10 2008-, schwarz

Facia adaptor Double-DIN HYUNDAI -i10, black

60055

136090010



HYUNDAI:
i10 (2008-)

Profi-Radioblende 2-DIN HYUNDAI i10, 2011-2013

Radio frame HYUNDAI i10, 2-DIN, 2011-2013



13511 136090011
Farbe: schwarz
Color: black

Profi-Radioblende HYUNDAI ix20, 2-DIN, ab 2010

Radio frame HYUNDAI ix20, 2-DIN, 2010 on



13513 136090024
HYUNDAI: ix20 (2010-)
Farbe: piano schwarz
Nur für Fahrzeuge mit manueller Klimaanlage.
Lieferung mit Blechwinkel und Schrauben!
HYUNDAI:
ix20 (2010-)
Color: piano black
Only for cars with manual air conditioning.

Blendenkit für HYUNDAI - i10, 2014-

Installationkit for HYUNDAI - i10, 2014-



83902_MR 136090011
Radioblende doppel-DIN in soft touch + Lenkradinterface für die Fernbedienung der wichtigsten Funktionen eines Radios...www.dietz.biz
Radio adaptor in soft touch +Steeringwheelinterface for the most important settings of the radio...www.dietzshop.de

Blendenkit für HYUNDAI - ix20 - schwarz und piano -

Installationkit for HYUNDAI - ix20



83908_MR 136090026
Radioblende doppel-DIN in schwarz und piano + Lenkradinterface für die Fernbedienung der wichtigsten Funktionen eines Radios...www.dietzshop.de
Radio adaptor in black and piano+Steeringwheelinterface for the most important settings of the radio...www.dietzshop.de

Radioblende 2-DIN HYUNDAI i20 bis 2012.

Facia adaptor Double-DIN Hyundai i20 up to 2012



60053 136090019
HYUNDAI:
i20 (-2012)

Radioblende Doppel-DIN HYUNDAI i30 - schwarz glänzend -

Facia adaptor Doppel-DIN HYUNDAI i30, black glittering



60074 136090030
HYUNDAI:
i30
Farbe: schwarz
Inkl. Einbaumaterial
HYUNDAI:
i30
Color: black
Including installation material

Profi-Radioblende HYUNDAI i20, 2-DIN, 2012-2014

Radio frame HYUNDAI i20, 2-DIN, 2012-2014



13515 136090020
Farbe: silber
Nur für Fahrzeuge mit automatischer Klimaanlage.
HYUNDAI: i20 (2012-2014)
Color: silver
Only for cars with manual air conditioning.
HYUNDAI: i20 (2012-2014)

Radioblende Doppel-DIN HYUNDAI i30

Facia adaptor double-DIN HYUNDAI i30



73639 136090030
i30 (2008-2016)
Nur für Fahrzeuge mit Klimaautomatik.
Farbe: schwarz
Inhalt: 1 Stück
i30 (2008-2016)
Only for vehicles with climate.
colour: black
content: 1 piece

Profi-Radioblende HYUNDAI i20, 2-DIN, ab 2015

Radio frame HYUNDAI i20, 2-DIN, 2015 on



13509 136090021
HYUNDAI i20 (2015-)
Farbe: schwarz
HYUNDAI i20 (2015-)
Color: black

Blendenkit für HYUNDAI - i30

Installationkit for HYUNDAI - i30



83903_MR 136090031
Radioblende doppel-DIN in Klavierlack + Lenkradinterface für die Fernbedienung der wichtigsten Funktionen eines Radios...www.dietzshop.de
Radio adaptor in piano +Steeringwheelinterface for the most important settings of the radio...www.dietzshop.de

Blendenkit für HYUNDAI - i20, 2015-

Installationkit for HYUNDAI - i20, 2015-



83901_MR 136090021
Radioblende doppel-DIN in schwarz + Lenkradinterface für die Fernbedienung der wichtigsten Funktionen eines Radios, ...www.dietzshop.de
Radio adaptor in black +Steeringwheelinterface for the most important settings of the radio...www.dietzshop.de

Radioblende Doppel-DIN HYUNDAI iX35 ab 2010, schwarz

Facia adaptor double-DIN HYUNDAI iX-35 2010 on, black



60064 136090035
HYUNDAI:
iX35 (2010-)
...www.dietzshop.de

Radioblende 2-DIN HYUNDAI Tucson 2015-
Facia adaptor Double-DIN HYUNDAI Tucson 2015-

60114 136090036



HYUNDAI:
Tucson (2015-)

Radioblende HYUNDAI Veloster, 2-DIN, ab 2011
Radio frame HYUNDAI Veloster, 2-DIN, 2011 on

13503 136090080



HYUNDAI:
Veloster (2011-)

Blendenkit für HYUNDAI - Tucson - matt silber - (2015-)

Installationkit for HYUNDAI - Tucson

83910.2_MR 136090036



Radio adaptor in silver mat+Steeringwheelinterface for the most important settings of the radio...www.dietzshop.de

Radio adaptor in black mat +Steeringwheelinterface for the most important settings of the radio...www.dietzshop.de

Radioblende 2-DIN HYUNDAI H350 (2015-)

Facia adaptor Double-DIN HYUNDAI H350 (2015-)

60115 136090085



HYUNDAI:
H350 (2015-)

Blendenkit für HYUNDAI - Tucson - schwarz matt - (2015-)

Installationkit for HYUNDAI - Tucson

83910_MR 136090036



Radio adaptor in silver mat+Steeringwheelinterface for the most important settings of the radio...www.dietzshop.de

Radio adaptor in black mat +Steeringwheelinterface for the most important settings of the radio...www.dietzshop.de

Radioblende Doppel-DIN HYUNDAI Starex / H1

Facia adaptor double-DIN HYUNDAI Starex/ H1

73646 136090090



HYUNDAI:
Starex/ H1 (2007-2016)

Radioblende 2-DIN/Doppel-DIN HYUNDAI i40

Facia adaptor 2-DIN/Double-DIN HYUNDAI i40

60069 136090040



HYUNDAI:
i40

Radioblende Doppel-DIN HYUNDAI Starex/ H1

Facia adaptor double-DIN HYUNDAI Starex/ H1

73647 136090090

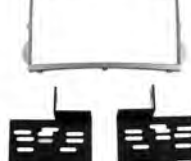

HYUNDAI:
Starex/H1 (2007-2016)

Radioblende Doppel-DIN HYUNDAI Santa Fe ab 2013

Radio frame double DIN HYUNDAI Santa Fe 2013-

60089 136090077



Zur Montage eines Doppel-DIN Radios.
Nur für Fahrzeuge ohne OEM Navigation.

*For installation of double DIN radio.
Only for cars without OEM Navigation.*

Blendenkit für HYUNDAI - SantaFe

Installationkit for HYUNDAI - SantaFe

83905_MR 136090078



Radioblende doppel-DIN in schwarz + Lenkradinterface für die Fernbedienung der wichtigsten Funktionen eines Radios...www.dietzshop.de

Radio adaptor in black +Steeringwheelinterface for the most important settings of the radio...www.dietzshop.de

KFZ-spezifischer Adapter GM, HUMMER auf ISO

Car specific adaptor ISO to GM, HUMMER



19590

137010000

HUMMER:
H-1 (2004 - 2010)
H-2 (2003 - 2008)
H-3 (2005 - 2010)

KFZ-spezifischer Adapter ISO auf INFINITY/NISSAN

Car specific adaptor ISO to INFINITY/NISSAN



19452

138010000

INFINITY:
FX 35 (2004 -), FX 45 (2003 -),
G 20 (1993 - 2002), G 35 (2002 - 2008),
I 30 (1995 - 2001), I 35 (2001 - 2005),
J 30 (1995 - 1997), M 35 (2003 -),
M 45 (2002 -), M Series (Y51) (2011 -),
Q 45 (1994 - 2001), QX 4 (1997 - 2003),
QX 56 (2004 -)

Antennenadapter GM, OPEL etc. - ISO Stecker

Antenna adaptor GM, Opel and more -ISO plug



8570

137070000

HUMMER:
H-2 (2008 - 2010)

KFZ-spezifischer Adapter ISO auf INFINITY/NISSAN

Car specific adaptor ISO to INFINITY/NISSAN



19456

138010000

INFINITY:
G 35 (2008 -)
G 37 (2008 -)

Radioblende Doppel-DIN HUMMER, CHEVROLET, PONTIAC A

Facia adaptor double-DIN HUMMER, CHEVROLET, PONTIAC



12.331138-01

137090000

Hummer:
H2 (2004-2009)

T-Kabelsatz NISSAN & INFINITY

T-Cable kit NISSAN & INFINITY



18560

138050000

INFINITY:
FX 35 (2004 -), FX 45 (2003 -),
G 20 (1993 - 2002), G 35 (2002 - 2008),
I 30 (1995 - 2001), I 35 (2001 - 2005),
J 30 (1995 - 1997), M 35 (2003 -),
M 45 (2002 -), M Series (Y51) (2011 -),
Q 45 (1994 - 2001), QX 4 (1997 - 2003),
QX 56 (2004 -)

Radioblende HUMMER H3 A

Facia adaptor HUMMER H3



16640

137090003

HUMMER:
H3

Antennenadapter ISO Stecker - NISSAN, HONDA Stecker

Antenna adaptor NISSAN, HONDA plug



8575

138070000

INFINITY:
G 35 (2008 -)
G 37 (2008 -)

Eine ausführlichere Auflistung nach Fahrzeugmodellen dieser Marke finden sie unter:

www.dietzshop.de

For further model information please visit
www.dietzshop.de

KFZ-spezifischer Adapter ISO auf OPEL/ISUZU*Car specific adaptor ISO to OPEL/ISUZU***19545**

140010000

ISUZU:
D-Max (2007 -)
Pick-Up (1993 -)
Rodeo (1993 -)
Trooper (1993 -)

12 Volt Booster für Start-Stop Überbrückung - ISO Anschlüsse*Start Stop Adaptor Cable for Radios with ISO connector***19005**

141013000

Die Start-Stop Adapter ermöglichen, dass das Autoradio eingeschaltet bleibt, wenn die Start-Stop Automatik des Fahrzeugs zum Einsatz kommt. Weitere Infos unter www.dietzshop.de

The start stop circuit allows to keep the after-market car-radio on if a vehicle is equipped with start stop system.

KFZ-spezifischer Adapter ISUZU Truck auf ISO*Car specific adaptor ISO to ISUZU Truck***19595**

140010000

CAN BUS Universalinterface 1 wählbarer Ausgang (Zündung)*CAN BUS Universalinterface "One interface for more than 100 cars"***66010**

141031001

CAN Bus Interface SLIMKEY für über 250 Fahrzeuge. Liefert EINEN der folgenden Service-Ausgänge: Zündung (positiv = Auslieferungszustand), Speed, Rückwärtsgang etc.

CAN Bus Interface SLIMKEY for about 250 vehicles. Delivers one of the following service outputs: ignition, speed, reverse gear and so on...

Lenkradinterface für ISUZU - D-Max ab 2012-*Steering wheel control interface for ISUZU -D-Max 2012-***69361**

140035069

ISUZU:
D-Max (2012-)
...www.dietzshop.de

CAN BUS Universalinterface für OBD2, Speed u. pos. Signal*CAN BUS Universal OBD2 interface for speed and pos. Signal***66811**

141031011

CAN BUS Universalinterface für alle Benziner ab 2001 und Dieselfahrzeuge ab 2004. Der Anschluss erfolgt direkt an die OBD2-Schnittstelle. Ausgabe: 12 Volt <10 km/h und Speedsignal...

The Interface will be connected to the OBD line of the vehicle. Output: positive output below a speed under 10 km/h for PDC and speedsignal with 4000 impulses/mile...

Radioblende 2-DIN ISUZU D-Max ab 2012*Radio frame 2-DIN ISUZU D-Max ab 2012***13600**

140090000

ISUZU:
D-Max (2012-)
...www.dietzshop.de

CAN BUS Universalinterface für OBD2, Speed u. pos. Signal*CAN BUS Universal OBD2 interface for speed and pos. Signal***66812**

141031011

CAN BUS Universalinterface für alle Benziner ab 2001 und Dieselfahrzeuge ab 2004. Der Anschluss erfolgt direkt an die OBD2-Schnittstelle. Ausgabe: 12 Volt <10 km/h und Speedsignal...

The Interface will be connected to the OBD line of the vehicle. Output: positive output below a speed under 10 km/h for PDC and speedsignal with 4000 impulses/mile...

Blendenkit für ISUZU- D-Max*Installationkit for ISUZU- D-Max***83601_MR**

140090035

Radioblende doppel-DIN in schwarz + Lenkradinterface
ISUZU:
D-Max (2012-)

*Radio adaptor 2-DIN, black
ISUZU:
D-Max (2012-)*

CAN BUS/Lenkradfernbedienung für über 250 Fahrzeuge*CAN BUS Universalinterface 5th.Generation "One interface for more than 100***66030**

141031030

CAN Bus Interface UNICAN für über 250 verschiedene Fahrzeuge. Liefert standardmäßig bis zu 5 Service-Ausgänge und Lenkradfernbedienung. Mehr unter: www.dietzshop.de...

CAN BUS Universal Interface for over 250 different cars. Supplies the service outputs: ignition, light, speedpulse, reverse gear, hand-brake, steering wheel commands...

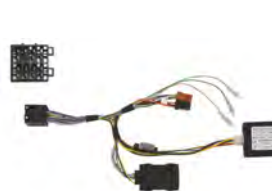
Lenkradinterface für IVECO -Daily 6 (2014-heute) mit 1-DIN Radio*Steering wheel control interface for IVECO- Daily, 1-DIN***69341**

141035069

CAN-BUS-Lenkradinterface für:
IVECO:
Daily (ab 2014-)
...www.dietzshop.de

Lenkradinterface für IVECO -Daily 6 (2014-heute) mit 2-DIN Radio

Steering wheel control interface for IVECO- Daily, 2-DIN



69343 141035069

IVECO:
Daily 6 (2014-)
...www.dietzshop.de

KFZ-spezifischer Adapter ISO auf FORD/JAGUAR_(B)

Car specific adaptor ISO to FORD/JAGUAR



19434 142010000

JAGUAR:
S-Type (1998 - 2001)
XJ12 (1993 - 1996)
XJR (1994 - 1997)
XJS (1987 - 1996)

Radioblende Doppel-DIN IVECO Daily 4+5 (2006-2014)

Facia adaptor double-DIN IVECO Daily 2007 on



12.331094-20 141090000

IVECO:
Daily (2006-2014)
Mit patentierten Einschubklipsen
Inhalt: 1 Stück

IVECO:
Daily: (2006-2014)
With patented side clips
Content: 1 piece

KFZ-spezifischer Adapter ISO auf FORD/JAGUAR - lose

Car specific adaptor ISO to FORD/JAGUAR



BOA_70020_00 142010000

JAGUAR:
S-Type (1998 - 2001)
XJ12 (1993 - 1996)
XJR (1994 - 1997)
XJS (1987 - 1996)

Radioblende 1-/2-DIN IVECO Daily (2014-heute)

Radioframe 1-/2-DIN IVECO Daily from 2014-



16905 141090034

IVECO:
Daily (2014-)
Doppel-Din Blende
mit Metallhalterungen für Doppel-DIN Geräte

IVECO:
Daily (2014-)
Double Din Frame
Color black

KFZ-spezifischer Adapter ISO auf JAGUAR bis 09/1994

Car specific adaptor ISO to JAGUAR up to 09/1994



19551 142010002

JAGUAR:
Sovereign (1983-1994)
XJ6 (1981-1994)
XJ12 (-1994)
XJS (1975-1996)
XJS-C (1991-1996)

Blendenkit für IVECO- Daily 6 (2014-heute)

Installationkit for IVECO- Daily



83401_CD 141090035

Radioblende doppel-DIN in schwarz +
Lenkradinterface für die Fernbedienung der
wichtigsten Funktionen eines Radios, wie z.B.
Lautstärke hoch, Lautstärke runter, Suchfunktio-

Radio adaptor in black
+Steeringwheelinterface for the most im-
portant settings of the radio, e.g. volume up/
down, search forward/back, phone button if

KFZ-spezifischer Adapter ISO auf JAGUAR/LANDROVER

Car specific adaptor ISO to JAGUAR/LANDROVER



19552 142010004

JAGUAR:
S-Type (2001 -)
XJ6 (2002 -)
XJ8 (2002 -)
XJR (2002 -)
X-Type (2001 -)

Radioblende Doppel-DIN IVECO Daily 4+5 (2006-2014)

Facia adaptor double-DIN IVECO



74101 141091010

IVECO:
Daily 4+5 (2006-2014)
Farbe: silber
...www.dietzshop.de

IVECO:
Daily 4+5 (2006-2014)
colour: silver, content: 1 piece
...www.dietzshop.de

KFZ-spezifischer Adapter ISO auf JAGUAR div ab 1994

Car specific adaptor ISO to JAGUAR div 1994 on



19553 142010006

JAGUAR:
Sovereign (1994-1997),
XJ V8 (1997-2000),
XJ 12, (1993-1997),
XJ6 (1994-1997),
XK8 (1996-2002)

Dietz 2-Wege Koax-Lautsprecher, 5*7 Zoll, 135W, 1 Paar

Dietz 2-way coax-speakers, 9*15 cm, 135 W, 1 pair



CX_572 142089001

Technische Daten: 2-Wege-Koaxialsystem, Korb:
5*7 Zoll, 13*18 cm, 139*192 mm, max. Power:
135 Watt , Einbautiefe: 51 mm, weitere Infos
unter: www.dietzshop.de

Technical specifications: 2-Wege- Coaxialsys-
tem, Basket:5*7 zoll, 13*18 cm, max. Power:
135 Watt, mounting depth: 51 mm, more
information ...www.dietzshop.de

Radioblende JAGUAR

Facia adapter JAGUAR

16175

142090000



JAGUAR:
S-Type (03/2001-)
Sovereign (09/1994-09/1997)
XJ12 (03/1994-09/1997)
XJ6 (09/1994-09/1997)
X-Type (03/2001-02/2004)
...www.dietzshop.de

Eine ausführlichere Auflistung nach Fahrzeugmodellen dieser Marke finden sie unter:

www.dietzshop.de

For further model information please visit
www.dietzshop.de

KFZ-spezifischer Adapter ISO auf CHRYSLER/DODGE/JEEP/VW_(B)

Car specific adaptor ISO to CHRYSLER/DODGE/JEEP/VW

19429

143010000



JEEP:
Cherokee (2002-2007), Commander (2005 - 2008), Compass (2006 - 2009), Grand Cherokee (2002 - 2008), Liberty (2002 - 2008)
Patriot (2006 - 2009)
Wrangler (2002 - 2007)
Wrangler Unlimited (2005 - 2007)...www.dietzshop.de

KFZ-spezifischer Adapter ISO auf CHRYSLER/DODGE/JEEP/VW- lose

Car specific adaptor ISO to CHRYSLER/DODGE/JEEP/VW

BOA_70015_AO

143010000



JEEP:
Cherokee (2002 - 2007) Commander (2005 - 2008) Compass (2006 - 2009) Grand Cherokee (2002 - 2004) Grand Cherokee (2005 - 2008) Liberty (2002 - 2008) Patriot (2006 - 2009) Wrangler (2002 - 2007) Wrangler Unlimited (2005 - 2007)...www.dietzshop.de

CAN BUS Universalinterface 1 wählbarer Ausgang (Zündung)

CAN BUS Universalinterface "One interface for more than 100 cars"

66010

143031001



CAN Bus Interface SLIMKEY für über 250 Fahrzeuge. Liefert EINEN der folgenden Service-Ausgänge: Zündung (positiv = Auslieferungszustand), Speed, Rückwärtsgang etc.

CAN Bus Interface SLIMKEY for about 250 vehicles. Delivers one of the following service outputs: ignition, speed, reverse gear and so on...

CAN BUS Universalinterface für OBD2, Speed u. pos. Signal

CAN BUS Universal OBD2 interface for speed and pos. Signal

66811

143031011



CAN BUS Universalinterface für alle Benziner ab 2001 und Dieselfahrzeuge ab 2004. Der Anschluss erfolgt direkt an die OBD2-Schnittstelle. Ausgabe: 12 Volt <10 km/h und Speedsignal...

The Interface will be connected to the OBD line of the vehicle. Output: positive output below a speed under 10 km/h for PDC and speedsignal with 4000 impulses/mile...

CAN BUS Universalinterface für OBD2, Speed u. pos. Signal

CAN BUS Universal OBD2 interface for speed and pos. Signal

66812

143031011



CAN BUS Universalinterface für alle Benziner ab 2001 und Dieselfahrzeuge ab 2004. Der Anschluss erfolgt direkt an die OBD2-Schnittstelle. Ausgabe: 12 Volt <10 km/h und Speedsignal...

The Interface will be connected to the OBD line of the vehicle. Output: positive output below a speed under 10 km/h for PDC and speedsignal with 4000 impulses/mile...

CAN BUS/Lenkradfernbedienung für über 250 Fahrzeuge

CAN BUS Universalinterface 5th.Generation "One interface for more than 100

66030

143031030



CAN Bus Interface UNICAN für über 250 verschiedene Fahrzeuge. Liefert standardmäßig bis zu 5 Service-Ausgänge und Lenkradfernbedienung. Mehr unter: www.dietzshop.de...

CAN BUS Universal Interface for over 250 different cars. Supplies the service outputs: ignition, light, speedpulse, reverse gear, hand-brake, steering wheel commands...

Kabel f. Interface 66030, CHRYSLER, JEEP (2005-2007)
Cable for Interface 66030, CHRYSLER, JEEP (2005-2008)

66125 143031032



Kabelsatz für CAN-Bus Interface/
 Lenkradinterface 66020, 66030, 66031_BP,
 66032_BP.

*Harness for CAN-Bus Interface/Steering wheel
 interface 66020, 66030, 66031_BP,
 66032_BP.*

Radioblende 2-DIN CHRYSLER, JEEP, DODGE, div. Modelle ab 2007
Radio frame 2-DIN CHRYSLER, JEEP, DODGE, div. models 2007 on

13202 143090010



JEEP:
 Commander (2008-2010)
 Compass (2009-2013)
 Grand Cherokee (2008-2010)
 Liberty (2008-2012)
 Patriot (2009-2013)
 Wrangler (2007-2013)
 ...www.dietzshop.de

T-Kabelsatz CHRYSLER, JEEP, DODGE, 22 Pin
T cable kit CHRYSLER, JEEP, DODGE, 22 Pin

18510 143050001



JEEP:
 Cherokee (2002 - 2007) Commander (2005 -
 2008) Compass (2006 - 2009) Grand Cherokee
 (2002 - 2004) Grand Cherokee (2005 - 2008)
 Liberty (2002 - 2008) Patriot (2006 - 2009)
 Wrangler (2002 - 2007) Wrangler Unlimited
 (2005 - 2007)...www.dietzshop.de

Blendenkit für JEEP- Renegade
Installationkit for JEEP- Renegade

81701_VI 143090035



Radioblende doppel-DIN in soft touch +
 Lenkradinterface für die Fernbedienung der
 wichtigsten Funktionen eines Ra-
 dios...www.dietzshop.de

*Radio adaptor in soft touch
 +Steeringwheelinterface for the most im-
 portant settings of the radio, e.g. volume up/
 down, search ...www.dietzshop.de*

Antennenadapter FAKRA Stecker - ISO Stecker_(B)
Aerial adaptor FAKRA to 50 Ohm

8508 143070000



Antennenadapter für Fahrzeuge mit FAKRA
 Buchse und Radios mit ISO Eingang.

*Antenna adaptor for cars with FAKRA jack (f)
 and radios with ISO input.*

Antennenadapter FAKRA Stecker - DIN Stecker (B)
Aerial adaptor FAKRA to 150 Ohm

8509 143070009



Antennenadapter für Fahrzeuge mit FAKRA
 Buchse und Radios mit DIN Eingang.

*Antenna adaptor for cars with FAKRA jack (f)
 and radios with DIN input.*

Radioblende 1-DIN CHRYSLER, JEEP
Facia adaptor CHRYSLER, JEEP

16110 143090000



JEEP:
 Cherokee (03/2001-)
 Grand Cherokee (5/1999-2004-)
 Wrangler (01/2003-)

Radioblende 1-DIN CHRYSLER, JEEP
Facia adaptor CHRYSLER, JEEP

16112 143090000



JEEP:
 Cherokee (1993-02/2001)
 Grand Cherokee (1993-04/1999)
 Wrangler (4/1997-12/2002)

KFZ-spezifischer Adapter ISO auf HYUNDAI/KIA

Car specific adaptor ISO to HYUNDAI/KIA



19421 144010000

KIA:
Amanti (2003 - 2009), Carens (2006 - 2008),
Carnival (2006 -), Cee'd (2012-),
Magentis, Optima (2006 - 2008),
Rio (2005 - 2008), Rondo (2006 - 2008),
Sedona (2006 -), Sorento (2007 - 2009),
Sportage (2005 - 2010)

Lenkradinterface für KIA

Steering wheel control interface for KIA Cee'd 12/2006 on



67676 144035067

KIA:
Ceed (2007 - 2009)
Proceed (2008 -)

KFZ-spezifischer Adapter ISO auf KIA

Car specific adaptor ISO to KIA



19441 144010000

KIA:
Pride (1996 -)
Sephia (-1995)
Sportage (- 1999)

Lenkradinterface für KIA - Sportage ab 2012 mit Infinity System -

Steering wheel control interface for KIA-Sportage from 2012 with Infinity sys-



69397 144035067

KIA:
Sportage (2012-2015)
...www.dietzshop.de

Lenkradinterface für HYUNDAI, KIA

Steering wheel control interface for HYUNDAI, KIA



67692 144035020

KIA:
Sedona (2006 -)
Rio (2011 -)
Sportage III (2010 -)
Venga (2010 -)

Lenkradinterface für KIA - Sportage ab 2016 ohne Soundsystem

Steering wheel control interface for KIA -Sportage from 2016 without soundsys-



69396 144035070

KIA:
Sportage (ab 2016-)
Nur Fahrzeuge ohne Soundsystem.
...www.dietzshop.de

KIA:
Sportage (ab 2016-)
Only vehicles without sound sys-
tem...www.dietzshop.de

Lenkradinterface für KIA Sorento, Carens

Steering wheel control interface for Sorento, Carens



67639 144035067

KIA:
Sorento (2003 - 2006)
Carens (2003 - 2006)

T-Kabelsatz HYUNDAI/KIA 16 Pin

T-Cable kit HYUNDAI/KIA 16 Pin



18534 144050000

KIA:
Carens (2002 - 2006), Carnival (2003 - 2005),
Cerato (2004 - 2009), Clarus (2000 -), Magentis
(2001-2005), Mentor (1994 -)Opirus (2005 -
2009), Optima (2001 - 2006), Picanto (2004 -
2007), Pregio (1999 -), Rio (2001 - 2005), Sedo-
na (2000 - 2005), Sephia (2000 -), Shuma (1998
-)...www.dietzshop.de

Lenkradinterface für KIA, HYUNDAI

Steering wheel control interface for KIA, HYUNDAI



67660 144035067

KIA :
Sorento (2006 - 2009)
Carens (2006 - 2013)
Sedona (2006 -)

Antennenadapter FAKRA Stecker - ISO Stecker_(B)

Aerial adaptor FAKRA to 50 Ohm



8508 144070000

Antennenadapter für Fahrzeuge mit FAKRA
Buchse und Radios mit ISO Eingang.

Antenna adaptor for cars with FAKRA jack (f)
and radios with ISO input.

Lenkradinterface für HYUNDAI, KIA

Steering wheel control interface for HYUNDAI Santa Fe (2006on, with amplifier)



67668 144035067

KIA :
Sorento (2003 - 2009)

Antennenadapter FAKRA Stecker - DIN Stecker (B)

Aerial adaptor FAKRA to 150 Ohm



8509 144070009

Antennenadapter für Fahrzeuge mit FAKRA
Buchse und Radios mit DIN Eingang.

Antenna adaptor for cars with FAKRA jack (f)
and radios with DIN input.

Lautsprecherringe HYUNDAI, KIA

Speaker rings FORD, Fiesta, Focus, Ka

BOA_35035 144088000



KIA:
Sportage (2010-)
d= 165 mm

Blendenkit für KIA- Cee'd

Installationkit for KIA- Cee'd

83911_MR 144090041



Radioblende doppel-DIN in schwarz + Lenkradinterface für die Fernbedienung der wichtigsten Funktionen eines Radios...www.dietzshop.de

Radio adaptor in black +Steeringwheelinterface for the most important settings of the radio...www.dietzshop.de

Radioblende 2-DIN KIA Carens ab 2007

Facia adaptor Double-DIN KIA Carens from 2007

60019 144090016



KIA:
Carens (2007-)

Radioblende 2-DIN KIA Picanto ab 2005-2007

Facia adaptor Double-DIN KIA Picanto 2005-2007, black

60016_N 144090070



KIA:
Picanto (2005-2007)

Radioblende Doppel-DIN KIA Carnival ab 2006

Facia adaptor double-DIN KIA Carnival 2006 on

60023 144090016



KIA:
Carnival (2006-)

Radioblende 2-DIN KIA Picanto ab 2005-2007, silber

Facia adaptor Double-DIN KIA Picanto 2005-2007, silver

60016_S 144090070



KIA:
Picanto (2005-2007)

Blendenkit für KIA- Rio piano

Installationkit for KIA- Rio

83909_MR 144090072



Radioblende doppel-DIN in matt/Klavierlack + Lenkradinterface für die Fernbedienung der wichtigsten Funktionen eines Radios...www.dietzshop.de

Radio adaptor in piano mat +Steeringwheelinterface for the most important settings of the radio...www.dietzshop.de

Radioblende Doppel-DIN KIA C'eed ab 2012

Facia adaptor KIA Ceed Double DIN from 2012-

60086 144090040



KIA:
C'eed (2012-)

Radioblende Ein-DIN KIA Sephia, Clarus, Sportage

Facia adaptor KIA Sephia, Clarus, Sportage

16039 144090080



KIA:
Carnival (-2000)
Sportage (-2001)
Shuma (-2001)

Blendenkit für KIA- Cee'd

Installationkit for KIA- Cee'd

83911.2_MR 144090040



Radioblende doppel-DIN in Klavierlack + Lenkradinterface für die Fernbedienung der wichtigsten Funktionen eines Radios,...www.dietzshop.de

Radio adaptor in piano +Steeringwheelinterface for the most important settings of the radio...www.dietzshop.de

Radioblende Doppel-DIN KIA

Facia adaptor double-DIN KIA

60018 144090080



KIA:
Carnival (2002-2006)
Carens (2002-2006)
Sorento (-2006)
Sportage (2005-08/2008)

Radioblende Doppel-DIN KIA Sportage 09/2008-09/2010

Facia adaptor double-DIN KIA Sportage 09/2008-09/2010



60020 144090080

KIA:
Sportage (09/2008-09/2010)
Mit patentierten Einschubklipsen
Inhalt: 1 Stück...www.dietzshop.de

KIA:
Sportage (09/2008-09/2010)
With patented side clips. Content: 1 piece.
Color: black...www.dietzshop.de

Radioblende Doppel-DIN KIA Venga ab 2010

Facia adaptor Doppel-DIN KIA Venga 2010 on

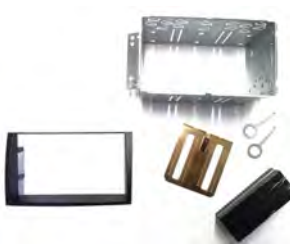

60058 144090087

Komplettsset aus Metallrahmen, Halterungen,
Montagematerial und Radioblende.
Inhalt: 1 Stück
Farbe: schwarz, Soft-Touch Oberfläche

Complete set of metal frames, brackets,
mounting material, Facia adaptor and Dash-
board adaptor.
Content: 1 piece

Blendenkit für KIA- Sportage

Installationkit for KIA- Sportage



83907_MR 144090080

Radioblende doppel-DIN in dunkel grau +
Lenkradinterface für die Fernbedienung der
wichtigsten Funktionen eines Ra-
dios...www.dietzshop.de

Radio adaptor in dark grey
+Steeringwheelinterface for the most im-
portant settings of the ra-
dio...www.dietzshop.de

Eine ausführlichere Auflistung nach
Fahrzeugmodellen dieser Marke finden sie unter:

www.dietzshop.de

For further model information please visit
www.dietzshop.de

Radioblende KIA Sorento 2002-2006

Facia adaptor KIA Sorento 2002-2006.



16170 144090082

KIA:
Sorento (2002-2006)

Radioblende Doppel-DIN KIA Sorento 2006-2009

Facia adaptor double-DIN KIA Sorento 2006-2009



60022 144090085

KIA:
Sorento (09/2006-2009)
Mit patentierten Einschubklipsen
Inhalt: 1 Stück...www.dietzshop.de

KIA:
Sorento (09/2006 up to 2009)
With patented side clips. Content: 1 piece.
Color: black...www.dietzshop.de

Radioblende Doppel-DIN KIA Soul ab 2014

Facia adaptor double-DIN KIA Soul from 2014



60099 144090085

KIA:
Soul ab 2014
...www.dietzshop.de

Blendenkit für KIA- Soul

Installationkit for KIA- Soul



83912_MR 144090085

Radioblende doppel-DIN in Klavierlack +
Lenkradinterface für die Fernbedienung der
wichtigsten Funktionen eines Ra-
dios...www.dietzshop.de

Radio adaptor in piano
+Steeringwheelinterface for the most im-
portant settings of the ra-
dio...www.dietzshop.de

Phantomadapter ISO Buchse - ISO Stecker

Phantom infeed adaptor ISO jack - ISO plug

8501 147072001



Phantomeinspeiseadapter - Stromversorgung für aktive Antennen mit Antennenverstärker. Anschlüsse am Adapter: Autoseitig: ISO Buchse- Radioseitig: ISO Stecker

*Phantom adaptor - power supply for active antennas with amplifier.
Connections on the adaptor:
Car: ISO jack - Radio: ISO plug*

Aktivinterface ALFA/LANCIA/MERCEDES/SAAB

Active interface ALFA/LANCIA/MERCEDES/SAAB

17060 148020000



LANCIA:
Delta (2008 -)
Musa (2003 -)
Thesis (2002 - 2009)
Ypsilon (2003 -)
...www.dietzshop.de

Phantomadapter ISO Buchse - ISO Stecker, Miniausführung

Phantom infeed adaptor ISO jack - ISO plug (mini)

8502 147072001



Phantomeinspeiseadapter - Stromversorgung für aktive Antennen mit Antennenverstärker Anschlüsse am Adapter: Autoseitig: ISO Buchse- Radioseitig: ISO Stecker

*Phantom adaptor - power supply for active antennas with amplifier.
Connections on the adaptor:
Car: ISO jack - Radio: ISO plug*

CAN BUS Universalinterface 1 wählbarer Ausgang (Zündung)

CAN BUS Universalinterface "One interface for more than 100 cars"

66010 148031001



CAN Bus Interface SLIMKEY für über 250 Fahrzeuge. Liefert EINEN der folgenden Service-Ausgänge: Zündung (positiv = Auslieferungszustand), Speed, Rückwärtsgang etc.

The interface will be connected to the OBD line of the vehicle. Output: positive output below a speed under 10 km/h for PDC and speedsignal with 4000 impulses/mile...

Phantomadapter ISO Buchse - DIN Stecker

Phantom infeed DIN for VW, AUDI, SKODA, SEAT

8513 147072001



Phantomeinspeiseadapter - Stromversorgung für aktive Antennen mit Antennenverstärker. Anschlüsse am Adapter: Autoseitig: ISO Buchse- Radioseitig: DIN Stecker

*Phantom adaptor - power supply for active antennas with amplifier.
Connections on the adaptor:
Car: ISO jack - Radio: DIN plug*

CAN BUS Universalinterface für OBD2, Speed u. pos. Signal

CAN BUS Universal OBD2 interface for speed and pos. Signal

66811 148031011



CAN BUS Universalinterface für alle Benziner ab 2001 und Dieselfahrzeuge ab 2004...www.dietzshop.de

The interface is an easy solution, for all those cases in which the installer needs to recover a secure car movement signal...www.dietzshop.de

CAN BUS Universalinterface für OBD2, Speed u. pos. Signal

CAN BUS Universal OBD2 interface for speed and pos. Signal

66812 148031011



CAN BUS Universalinterface für alle Benziner ab 2001 und Dieselfahrzeuge ab 2004. Der Anschluss erfolgt direkt an die OBD2-Schnittstelle. Ausgabe: 12 Volt <10 km/h und Speedsignal...

The interface will be connected to the OBD line of the vehicle. Output: positive output below a speed under 10 km/h for PDC and speedsignal with 4000 impulses/mile...

CAN BUS/Lenkradfernbedienung für über 250 Fahrzeuge

CAN BUS Universalinterface 5th.Generation "One interface for more than 100

66030 148031030



CAN Bus Interface UNICAN für über 250 verschiedene Fahrzeuge. Liefert standardmäßig bis zu 5 Service-Ausgänge und Lenkradfernbedienung. Mehr unter: www.dietzshop.de...

CAN BUS Universal Interface for over 250 different cars. Supplies the service outputs: ignition, light, speedpulse, reverse gear, hand-brake, steering wheel commands...

Eine ausführlichere Auflistung nach Fahrzeugmodellen dieser Marke finden sie unter:

www.dietzshop.de

For further model information please visit www.dietzshop.de

DENSION Gateway Lite ALFA, FIAT, LANCIA, ROVER

Gateway Lite AF8 compatibility

D_GWL3AF8 148043000

Nachrüstlösungen für USB, AUX, iPod, iPhone (ohne Bluetooth). Kompatibilität unter www.dension-deutschland.de/selektor/



The interface integrates an USB-device or iPod to different cars. Compatibility under: www.dension-deutschland.de/selektor/

Antennenadapter FAKRA Stecker - ISO Stecker_(B)

Aerial adaptor FAKRA to 50 Ohm

8508 148070000

Antennenadapter für Fahrzeuge mit FAKRA Buchse und Radios mit ISO Eingang.



Antenna adaptor for cars with FAKRA jack (f) and radios with ISO input.

Radioblende Doppel-DIN LANCIA Delta ab 2014 Pianostyle

Facia adaptor LANCIA Delta 2014 on

60066_NL 148090026

Komplettsset aus Metallrahmen, Halterungen, Montagematerial und Radioblende. Inhalt: 1 Set Farbe: Piano Art



Complete set of metal frames, brackets, mounting material, Facia adaptor and Dashboard adaptor. Content: 1 piece

Antennenadapter FAKRA Stecker - DIN Stecker_(B)

Aerial adaptor FAKRA to 150 Ohm

8509 148070009

Antennenadapter für Fahrzeuge mit FAKRA Buchse und Radios mit DIN Eingang.



Antenna adaptor for cars with FAKRA jack (f) and radios with DIN input.

Radioblende 2-DIN LANCIA Musa ab 2005, schwarz

Facia adaptor Double-DIN LANCIA Musa from 2005, black

60025 148090063

LANCIA: Musa (2005-)



Lautsprecher Adapterkabel 2 pol. ALFA, FIAT, LANCIA

Loudspeaker adaptor 2pol. ALFA, FIAT, LANCIA

32800 148086000

Inhalt 1 Paar.



Content: 1 pair

Radioblende 1-DIN, FIAT, LANCIA ab 2010

Facia adaptor FIAT, LANCIA

16530 148090064

LANCIA: Musa (2010-)



Lautsprecherringe ALFA ROMEO, FIAT, LANCIA

Speaker rings ALFA ROMEO, FIAT, LANCIA

34165 148088000

LANCIA: Ypsilon (2004-)

d = 165 mm



Radioblende 2-DIN LANCIA Musa ab 2010, silber

Facia adaptor Double-DIN LANCIA Musa 2010 on, silver

60025_S 148090064

LANCIA: Musa (2010-)



Dietz 2-Wege Koax-Lautsprecher, 5*7 Zoll, 135W, 1 Paar

Dietz 2-way coax-speakers, 9*15 cm, 135 W, 1 pair

CX_572 148089001

Technische Daten: 2-Wege-Koaxialsystem, Korb: 5*7 Zoll, 13*18 cm, 139*192 mm, max. Power: 135 Watt, Einbautiefe: 51 mm, weitere Infos unter: www.dietzshop.de



*Technical specifications: 2-Wege- Coaxialsystem, Basket:5*7 zoll, 13*18 cm, max. Power: 135 Watt, mounting depth: 51 mm, more information ...www.dietzshop.de*

KFZ-spezifischer Adapter ISO auf FORD/LANDROVER ab 2010

Car specific adaptor ISO to FORD/LANDROVER 2010 on



19537

149010000

ROVER/LANDROVER:
Discovery 4 (2011 -)
Evoque (2011 -)

CAN BUS Universalinterface für OBD2, Speed u. pos. Signal

CAN BUS Universal OBD2 interface for speed and pos. Signal



66811

149031000

CAN BUS Universalinterface für alle Benziner ab 2001 und Dieselfahrzeuge ab 2004. Der Anschluss erfolgt direkt an die OBD2-Schnittstelle. Ausgabe: 12 Volt <10 km/h und Speedsignal...

The Interface will be connected to the OBD line of the vehicle. Output: positive output below a speed under 10 km/h for PDC and speedsignal with 4000 impulses/mile...

KFZ-spezifischer Adapter ISO auf JAGUAR/LANDROVER

Car specific adaptor ISO to JAGUAR/LANDROVER



19552

149010000

ROVER/LANDROVER:
Discovery (2005 -)
Freelander 2 (2007 -)
Range Rover Sport (2005 -)

CAN BUS Universalinterface für OBD2, Speed u. pos. Signal

CAN BUS Universal OBD2 interface for speed and pos. Signal



66812

149031000

CAN BUS Universalinterface für alle Benziner ab 2001 und Dieselfahrzeuge ab 2004. Der Anschluss erfolgt direkt an die OBD2-Schnittstelle. Ausgabe: 12 Volt <10 km/h und Speedsignal...

The Interface will be connected to the OBD line of the vehicle. Output: positive output below a speed under 10 km/h for PDC and speedsignal with 4000 impulses/mile...

Subwooferanschlusskabel LANDROVER

Steering wheel control interface for LANDROVER



68980

149024090

LANDROVER:
Discovery II (1998-2004)
Range Rover II (P38A, 1994-2002)
Freelander (Facelift 2003-2006)

Lenkradinterface für LAND ROVER Freelander, Discovery

Steering wheel control interface for LAND ROVER Freelander, Discovery



67623

149035067

LANDROVER:
Discovery II (2001 - 2003)
Freelander (2001 - 2003)

Slimkey2 PDC Interface für BMW, CITROEN, FIAT, LANDROVER, PEUGEOT

Slimkey PDC Interfaces für BMW, CITROEN, FIAT, LANDROVER, PEUGEOT



66050

149029000

Das Interface gibt Warn- (PDC) und Hinweistöne über einen separaten Summer aus, siehe...www.dietzshop.de

The interface 66050 is a preset PDC interface which can play all warning and advisory tones with a separate preinstalled buzzer, ...www.dietzshop.de

Lenkradinterface für LAND ROVER Freelander, Discovery

Steering wheel control interface for LAND ROVER Freelander, Discovery



67626

149035067

LAND ROVER:
Freelander (2003 - 2004)
Discovery 2 (2002 - 2004)

CAN BUS Universalinterface 1 wählbarer Ausgang (Zündung)

CAN BUS Universalinterface "One interface for more than 100 cars"



66010

149031000

CAN Bus Interface SLIMKEY für über 250 Fahrzeuge. Liefert EINEN der folgenden Service-Ausgänge: Zündung (positiv = Auslieferungszustand), Speed, Rückwärtsgang etc.

CAN Bus Interface SLIMKEY for about 250 vehicles. Delivers one of the following service outputs: ignition, speed, reverse gear and so on...

Lenkradinterface für LAND ROVER

Steering wheel control interface for LAND ROVER



67658

149035067

Landrover :
Discovery III (LR3) (2004 - 2009)
Freelander II (2006 -)
Range Rover Sport (2005-)
...www.dietzshop.de

CAN BUS/Lenkradfernbedienung für über 250 Fahrzeuge

CAN BUS Universalinterface 5th.Generation "One interface for more than 100



66030

149031000

CAN Bus Interface UNICAN für über 250 verschiedene Fahrzeuge. Liefert standardmäßig bis zu 5 Service-Ausgänge und Lenkradfernbedienung. Mehr unter: www.dietzshop.de...

CAN BUS Universal Interface for over 250 different cars. Supplies the service outputs: ignition, light, speedpulse, reverse gear, hand-brake, steering wheel commands...

Lenkradinterface für LAND ROVER Freelander

Steering wheel control interface for LAND ROVER Freelander



67665

149035067

LANDROVER:
Freelander (facelift) (2004 - 2006)
...www.dietzshop.de

Universal ISO-ISO Aktivsystem Interface

ISO-ISO aktive system interface

17001 149035100



Universal-Interface auf Basis von hochwertigen Übertragern und Potentiometern. Durch die galvanische Trennung erfolgt auch eine Entstörung...www.dietzshop.de

Audio interface with 4 channel adjustable line out put for connecting cars with OEM amplifiers to the ISO connectors of an after-market car radio...www.dietzshop.de

Phantomadapter ISO Buchse - DIN Stecker

Phantom infeed DIN for VW, AUDI, SKODA, SEAT

8513 149072001



Phantomeinspeiseadapter - Stromversorgung für aktive Antennen mit Antennenverstärker. Anschlüsse am Adapter: Autoseitig: ISO Buchse- Radioseitig: DIN Stecker

Phantom adaptor - power supply for active antennas with amplifier. Connections on the adaptor: Car: ISO jack - Radio: DIN plug

T-Kabelsatz FORD, ROVER/LANDROVER

T-Cable kit FORD, ROVER/LANDROVER

18523 149050000



ROVER/LANDROVER: Discovery 4 (2010 -) Freelander (2010 -)

Phantomadapter FAKRA Stecker- FAKRA Buchse

Phantom infeed adaptor FAKRA to FAKRA

8551 149072004



Phantomeinspeiseadapter - Stromversorgung für aktive Antennen mit Antennenverstärker. Anschlüsse am Adapter: Autoseitig: FAKRA Stecker- Radioseitig: FAKRA Buchse

Phantom adaptor - power supply for active antennas with amplifier. Connections on the adaptor: Car: FAKRA plug - Radio: FAKRA jack

Antennenadapter FAKRA Stecker - ISO Stecker (B)

Aerial adaptor FAKRA to 50 Ohm

8508 149070000



Antennenadapter für Fahrzeuge mit FAKRA Buchse und Radios mit ISO Eingang.

Antenna adaptor for cars with FAKRA jack (f) and radios with ISO input.

Phantomadapter FAKRA Stecker - DIN Stecker (B)

Phantom infeed FAKRA Plug to DIN plug

8553 149072004



Phantomeinspeiseadapter - Stromversorgung für aktive Antennen mit Antennenverstärker. Anschlüsse am Adapter: Autoseitig: FAKRA Stecker- Radioseitig: DIN Stecker

Phantom adaptor - power supply for active antennas with amplifier. Connections on the adaptor: Car: FAKRA plug - Radio: DIN plug

Antennenadapter FAKRA Stecker - DIN Stecker (B)

Aerial adaptor FAKRA to 150 Ohm

8509 149070009



Antennenadapter für Fahrzeuge mit FAKRA Buchse und Radios mit DIN Eingang.

Antenna adaptor for cars with FAKRA jack (f) and radios with DIN input.

Phantomadapter FAKRA Stecker - ISO/DIN Stecker, Diversity (B)

Phantom infeed adaptor TWIN FAKRA plugs to 50 Ohm

8560 149072004



Phantomadapter für Fahrzeuge mit Antennen-diversity. Für Fahrzeuge mit Fakra Buchsen und Radios mit DIN Stecker oder ISO Stecker Eingang.

Phantom adaptor for cars with antenna diversity. For radios with FAKRA jack and radios with DIN plug or ISO plug input.

Phantomadapter ISO Buchse - ISO Stecker

Phantom infeed adaptor ISO jack - ISO plug

8501 149072001



Phantomeinspeiseadapter - Stromversorgung für aktive Antennen mit Antennenverstärker. Anschlüsse am Adapter: Autoseitig: ISO Buchse- Radioseitig: ISO Stecker

Phantom adaptor - power supply for active antennas with amplifier. Connections on the adaptor: Car: ISO jack - Radio: ISO plug

Radioblende 2-DIN LAND ROVER Freelander 2005-2007

Facia adaptor Double-DIN LAND ROVER Freelander 2005-2007

60026 149090005



ROVER/LANDROVER: Freelander (2005-2007)

Phantomadapter ISO Buchse - ISO Stecker, Miniausführung

Phantom infeed adaptor ISO jack - ISO plug (mini)

8502 149072001



Phantomeinspeiseadapter - Stromversorgung für aktive Antennen mit Antennenverstärker. Anschlüsse am Adapter: Autoseitig: ISO Buchse- Radioseitig: ISO Stecker

Phantom adaptor - power supply for active antennas with amplifier. Connections on the adaptor: Car: ISO jack - Radio: ISO plug

Radioblende Doppel-DIN LAND ROVER FREELANDER ab 2007

Facia adaptor LAND ROVER FREELANDER 2007 on

13196 149090007



LAND ROVER: Freelander II (ab 2007) Discovery III Range-ROVER Sport

Radioblende Doppel-DIN LAND ROVER (B)

Facia adaptor double-DIN LAND ROVER

60027

149090007



LAND ROVER:
Freelander II (2007-)
Discovery III
Range-ROVER Sport

DENSION Gateway Lite TOYOTA

Gateway Lite TO1 compatibility

D_GWL3TO1

150043000



Nachrüstlösungen für USB, AUX, iPod, iPhone
(ohne Bluetooth). Kompatibilität unter
www.dension-deutschland.de/selektor/

*The interface integrates an USB-device or IPod
to different cars. Compatibility under:
www.dension-deutschland.de/selektor/*

Radioblende Doppel-DIN LEXUS IS 300

Facia adaptor double-DIN LEXUS IS 300

12.331301-00

150090000



LEXUS
IS300: (2001-2005)

Eine ausführlichere Auflistung nach
Fahrzeugmodellen dieser Marke finden sie unter:

www.dietzshop.de

*For further model information please visit
www.dietzshop.de*

KFZ-spezifischer Adapter ISO auf VW/SKODA mit Quadlock_(B)

Adaptor ISO to VW/SKODA with Quadlock

19510 155010000



MASERATI:
Granturismo (2007 -)
Quattroporte (2004 -)
...www.dietzshop.de

Phantomadapter FAKRA Stecker- FAKRA Buchse

Phantom infeed adaptor FAKRA to FAKRA

8551 155072004



Phantomeinspeiseadapter - Stromversorgung für aktive Antennen mit Antennenverstärker. Anschlüsse am Adapter: Autoseitig: FAKRA Stecker- Radioseitig: FAKRA Buchse

Phantom adaptor - power supply for active antennas with amplifier.
Connections on the adaptor:
Car: FAKRA plug - Radio: FAKRA jack

KFZ-Adapter ISO-VW/SKODA-Quadlock -Phantom ISO

Adaptor ISO to VW/SKODA with Quadlock

19511 155010000



MASERATI:
Granturismo (2007 -)
Quattroporte (2004 -)
...www.dietzshop.de

Phantomadapter FAKRA Stecker - DIN Stecker (B)

Phantom infeed FAKRA Plug to DIN plug

8553 155072004



Phantomeinspeiseadapter - Stromversorgung für aktive Antennen mit Antennenverstärker. Anschlüsse am Adapter: Autoseitig: FAKRA Stecker—Radioseitig: DIN Stecker

Phantom adaptor - power supply for active antennas with amplifier.
Connections on the adaptor:
Car: FAKRA plug - Radio: DIN plug

KFZ-spezifischer Adapter ISO auf VW/SKODA mit Quadlock

Adaptor ISO to VW/SKODA with Quadlock

BOA_70087_00 155010000



MASERATI:
Granturismo (2007 -)
Quattroporte (2004 -)
...www.dietzshop.de

Phantomadapter FAKRA Stecker - ISO/DIN Stecker, Diversity (B)

Phantom infeed adaptor TWIN FAKRA plugs to 50 Ohm

8560 155072004



Phantomadapter für Fahrzeuge mit Antennen-diversity. Für Fahrzeuge mit Fakra Buchsen und Radios mit DIN Stecker oder ISO Stecker Eingang.

Phantom adaptor for cars with antenna diversity. For radios with FAKRA jack and radios with DIN plug or ISO plug input.

Phantomadapter ISO Buchse - ISO Stecker

Phantom infeed adaptor ISO jack - ISO plug

8501 155072001



Phantomeinspeiseadapter - Stromversorgung für aktive Antennen mit Antennenverstärker. Anschlüsse am Adapter: Autoseitig: ISO Buchse- Radioseitig: ISO Stecker

Phantom adaptor - power supply for active antennas with amplifier.
Connections on the adaptor:
Car: ISO jack - Radio: ISO plug

Phantomadapter ISO Buchse - ISO Stecker, Miniausführung

Phantom infeed adaptor ISO jack - ISO plug (mini)

8502 155072001



Phantomeinspeiseadapter - Stromversorgung für aktive Antennen mit Antennenverstärker. Anschlüsse am Adapter: Autoseitig: ISO Buchse- Radioseitig: ISO Stecker

Phantom adaptor - power supply for active antennas with amplifier.
Connections on the adaptor:
Car: ISO jack - Radio: ISO plug

Phantomadapter ISO Buchse - DIN Stecker

Phantom infeed DIN for VW, AUDI, SKODA, SEAT

8513 155072001



Phantomeinspeiseadapter - Stromversorgung für aktive Antennen mit Antennenverstärker. Anschlüsse am Adapter: Autoseitig: ISO Buchse—Radioseitig: DIN Stecker

Phantom adaptor - power supply for active antennas with amplifier.
Connections on the adaptor:
Car: ISO jack - Radio: DIN plug

KFZ-spezifischer Adapter ISO auf MAZDA_(B) Car specific adaptor ISO to MAZDA



19442 157010000
MAZDA:
121 (1989 - 1996), 323 (1990 - 2000),
626 (1992 - 2000), 929 (1988 - 2000),
B Series (1996 - 1998), B Series (1999 - 2006),
Demio (1998 - 2000), Familia (1990 - 2000),
Miata (1990 - 2001), Millenia (1994 - 2001),
MPV (1990 - 2000), MX3 (1991 -),
MX5 (1990 - 2000),...www.dietzshop.de

Universal ISO-ISO Aktivsystem Interface ISO-ISO aktive system interface



17001 157035100
Universal-Interface auf Basis von hochwertigen Übertragern und Potentiometern...www.dietzshop.de

Audio interface with 4 channel adjustable line out put for connecting cars with OEM amplifiers to the ISO connectors of an after-market car radio...www.dietzshop.de

KFZ-spezifischer Adapter ISO auf MAZDA ab 2001_(B) Car specific adaptor ISO to MAZDA 2001 on



19443 157010000
MAZDA:
2 (2003 -), 3 (2003 - 2009), 3 (2010 -),
323 (2001-2002), 5 (2005-2010), 5 (2010-),
6 (2002 - 2007), 6 (2008 -), 626 (2001 -), BT 50
(2006 -), CX-5 (2012 -), CX-7 (2006 -), CX-9
(2007 -), Demio (2001 -), Miata (2001 - 2006),
Miata (2006 -)...www.dietzshop.de

DENSION Gateway Lite MAZDA Gateway Lite MA1 compatibility



D_GWL3MA1 157043000
Nachrüstlösungen für USB, AUX, iPod, iPhone (ohne Bluetooth). Kompatibilität unter www.dension-deutschland.de/selektor/

The interface integrates an USB-device or iPod to different cars. Compatibility under: www.dension-deutschland.de/selektor/

Aktivadapter MAZDA 3, 5, 6, CX-5, u. a. Active adaptor MAZDA 3, 5, 6, CX-5, a.o.



17063 157020000
MAZDA:
3 (2003 - 2009), 3 (2010 -),
5 (2005 - 2010), 5 (2010 -),
6 (2002 - 2007) (Bose), 6 (2008 -) (Bose),
CX-5 (2012 -), Miata (2006 -)
MX5 (2006 -), Premacy (2005 -)
Premacy (2010 -), RX8 (2003 -)

DENSION Gateway Lite BLUE für MAZDA Gateway Lite BT MA1 compatibility



D_GBL3MA1 157044000
Nachrüstlösung für Freisprechen (Bluetooth), Audiostreaming (A2DP), USB, AUX, iPod, iPhone Gateway Blue Lite: Kompatibilität unter www.dension-deutschland.de/selektor/

Gateway Lite BT enables music from a USB storage or iPod/iPhone. It comes with Bluetooth handsfree and music streaming (via A2DP), ...www.dietzshop.de

Lenkradinterface für FORD, MAZDA Steering wheel control interface for FORD, MAZDA



67673 157035067
MAZDA:
2 (2003 - 2007), 2 (2007 -),
3 (2004 - 2008), 3 (2009 -),
5 (2005 - 2010), 5 (2010 -),
6 (2002 - 2007), 6 (2007 - 2012),
CX-5 (2012 -), B-series (2000 - 2006),
BT-50 (2006 - 2009), 626 (2000 - 2002),
CX-7 (2007 -)...www.dietzshop.de

Antennenadapter FAKRA Stecker - ISO Stecker_(B) Aerial adaptor FAKRA to 50 Ohm



8508 157070000
Antennenadapter für Fahrzeuge mit FAKRA Buchse und Radios mit ISO Eingang.

Antenna adaptor for cars with FAKRA jack (f) and radios with ISO input.

Lenkradinterface für MAZDA - diverse Modelle ohne Verstärker- Steering wheel control interface for MAZDA -without amplifier

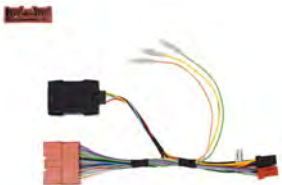

69501 157035069
MAZDA:
Mazda 2 (2009-)
Mazda 3 (2009-2013)
Mazda 6 (2008-2013)
MX-5 (2005-2013)
...www.dietzshop.de

Antennenadapter FAKRA Stecker - DIN Stecker (B) Aerial adaptor FAKRA to 150 Ohm



8509 157070009
Antennenadapter für Fahrzeuge mit FAKRA Buchse und Radios mit DIN Eingang.

Antenna adaptor for cars with FAKRA jack (f) and radios with DIN input.

Lenkradinterface für MAZDA - diverse Modelle mit Verstärker- Steering wheel control interface for MAZDA - with amplifier



69502 157035069
MAZDA:
Mazda2 (ab 2009-)
Mazda3 (2009-2013)
Mazda6 (2008-2013)
...www.dietzshop.de

Antennenadapter HONDA / MAZDA - DIN Stecker Aerial adaptor HONDA / MAZDA to 150 Ohm



8517 157070011
MAZDA:
3 (2010 -)
5 (2005 - 2010)
5 (2010 -)
6 (2008 -)
CX-5 (2012 -)
Premazy (2010 -)
...www.dietzshop.de

Dietz 2-Wege Koax-Lautsprecher, 5*7 Zoll, 135W, 1 Paar
*Dietz 2-way coax-speakers, 9*15 cm, 135 W, 1 pair*



CX_572 157089000
 Technische Daten: 2-Wege-Koaxialsystem, Korb: 5*7 Zoll, 13*18 cm, 139*192 mm, max. Power: 135 Watt, Einbautiefe: 51 mm, weitere Infos unter: www.dietzshop.de
 Technical specifications: 2-Wege- Coaxialsystem, Basket:5*7 zoll, 13*18 cm, max. Power: 135 Watt, mounting depth: 51 mm, more information ...www.dietzshop.de

Radioblende Doppel-DIN MAZDA 3
Facia adaptor double-DIN MAZDA 3



75718 157090003
 MAZDA:
 3 (2010-2013)

Radioblende 1-DIN FORD, MAZDA m. Ablagefach - Verp:Tüte
Facia adaptor FORD, MAZDA with pocket



BOA_16032_00 157090001
 MAZDA:
 121 (3/1996-2003)
 ...www.dietzshop.de

Radioblende Doppel-DIN MAZDA 3
Facia adaptor double-DIN MAZDA 3



12.331170-07 157090003
 MAZDA:
 3 (2003 - 2009)
 ...www.dietzshop.de

Radioblende 1-DIN Ford, Mazda- Verp:Tüte
Facia adaptor FORD, MAZDA - bulk



BOA_24024_00 157090001
 MAZDA:
 121 (3/1996-2003)
 ...www.dietzshop.de

Radioblende MAZDA 5 ab 2011, PROFi, schwarz
Facia adaptor MAZDA 5 2011 on



13508 157090005
 MAZDA:
 5 (2011-)
 ...www.dietzshop.de

Radioblende 1-DIN Ford, Mazda_(B)
Facia adaptor FORD, MAZDA



16033 157090002
 MAZDA:
 121 (3/1996-2003)
 ...www.dietzshop.de

Radioblende MAZDA 5 (2006-2011)
Facia adaptor MAZDA 5 2006-2011



16166 157090005
 MAZDA:
 5 (2006-2011)
 ...www.dietzshop.de

Radioblende 2-DIN MAZDA Premacy, 323
Facia adaptor with double DIN- slot MAZDA Premacy, 323



16165 157090003
 MAZDA:
 Premacy (-02/2001)
 323 (2000-)

Radioblende Doppel-DIN MAZDA 5 - 2006-2011 -
Facia adaptor double-DIN MAZDA 5 with box-15



75722 157090005
 MAZDA:
 5 (2006-2011)
 ...www.dietzshop.de

Radioblende Doppel-DIN MAZDA 3/ Axela
Facia adaptor double-DIN MAZDA 3/ Axela



75705 157090003
 MAZDA:
 3/ Axela (2004-2009)

Radioblende Doppel-DIN MAZDA 6/ Atenza
Facia adaptor double-DIN MAZDA 6/ Atenza



75706 157090060
 MAZDA:
 6/ Atenza (2008-2012)
 ...www.dietzshop.de

Radioblende Doppel-DIN MAZDA RX8

Facia adaptor double-DIN MAZDA RX8



75713

157090080

MAZDA:
RX8 (2008-2016)
...www.dietzshop.de

Lautsprecherringe Mazda 2, 323, Honda 130mm

Speaker rings MAZDA 2, 323, HONDA - 130 mm



35350

187088068

MAZDA:
Mazda 2 (Vorne/Hinten) (front/rear)
Mazda 323 (Vorne) (front)
Honda Accord (1999-)
d=130 mm

KFZ-spezifischer Adapter ISO auf MERCEDES

Car specific adaptor ISO to MERCEDES



19444

158010000

MERCEDES:
C-Klasse (W202) (1993-2002)
E-Klasse (W210) (1995-2002)
190 (W201)

KFZ-spezifischer Adapter ISO auf MERCEDES mit Quadlock

Car specific adaptor ISO to MERCEDES with Quadlock



19540

158010000

Passend für: MERCEDES: E (W211) (2003 - 2009) SLK (R171) (2004 - 2011)

Suitable for: MERCEDES: E (W211) (2003 - 2009) SLK (R171) (2004 - 2011)

KFZ-spezifischer Adapter Quadlock auf ISO

Car specific adaptor Quadlock to ISO



19603

158010000

MERCEDES:
A (W169) (2004 - 2011), A (W176) (2012 -),
B (W245) (2004 - 2011), B (W246) (2012 -),
C (W203) (2004 - 2008), C (W204) (2008 -),
CL (2008 -), CLC (2008 -), CLK (W209) (2004 -),
CLS (W218) (2011 -), CLS (W219) (2004 -),
E (W212) (2009 -), G (W463) (2007 -),
GL (X164) (2006 - 2011)...www.dietzshop.de

KFZ-spezifischer Adapter ISO auf DACIA, MERCEDES, RENAULT

Car specific adaptor ISO to DACIA, MERCEDES, RENAULT



19606

158010000

MERCEDES:
Citan
Smart ForTwo (2015 -)
...www.dietzshop.de

12 Volt Booster für Start-Stop Überbrückung - ISO Anschlüsse

Start Stop Adaptor Cable for Radios with ISO connector



19005

158013000

Die Start-Stop Adapter ermöglichen, dass das Autoradio eingeschaltet bleibt, wenn die Start-Stop Automatik des Fahrzeugs zum Einsatz kommt. Weitere Infos unter www.dietzshop.de

The start stop circuit allows to keep the after-market car-radio on if a vehicle is equipped with start stop system.

Aktivinterface ALFA/LANCIA/MERCEDES/SAAB

Active interface ALFA/LANCIA/MERCEDES/SAAB



17060

158020000

Aktivsysteminterface für vollaktive BOSE Sound-systeme in folgenden Fahrzeugen:

MERCEDES:
A (W168) (1997 - 2003)...www.dietzshop.de

Activ system interface for full active BOSE sound systems in the following cars:

MERCEDES:
A (W168) (1997 - 2003)...www.dietzshop.de

Soundsystemumgehung für Mercedes E-Klasse W211, MOST
Soundsystem Bypass for MERCEDES E-class W211, MOST



17004 158023001
 Der Kabelsatz wird bei allen Mercedes Fahrzeugen der Baureihe W211, E-Klasse, benötigt, BJ. 2002-2009, bei denen sich im Kofferraum die Elektronikeinheit (u.a. Verstärker) befindet...www.dietzshop.de

CAN BUS Universalinterface 1 wählbarer Ausgang (Zündung)
CAN BUS Universalinterface "One interface for more than 100 cars"



66010 158031001
 CAN Bus Interface SLIMKEY für über 250 Fahrzeuge. Liefert EINEN der folgenden Service-Ausgänge: Zündung (positiv = Auslieferungszustand), Speed, Rückwärtsgang etc.
CAN Bus Interface SLIMKEY for about 250 vehicles. Delivers one of the following service outputs: ignition, speed, reverse gear and so on...

Soundsystemumgehung für ML-Klasse Most
Soundsystem Bypass for MERCEDES ML-class MOST



17003 158023002
 Das Kabel wird benötigt, wenn in der ML (W164, 2005-2008) oder GL Klasse (X164 2005-2008) oder R Klasse (W251, 2005-2008) ein Most Soundsystem (Harman Soundsystem) mit Lichtleiterkabel verbaut ist...www.dietzshop.de

CAN BUS Universalinterface für OBD2, Speed u. pos. Signal
CAN BUS Universal OBD2 interface for speed and pos. Signal



66811 158031011
 CAN BUS Universalinterface für alle Benziner ab 2001 und Dieselfahrzeuge ab 2004. Der Anschluss erfolgt direkt an die OBD2-Schnittstelle. Ausgabe: 12 Volt <10 km/h und Speedsignal...
The interface will be connected to the OBD line of the vehicle. Output: positive output below a speed under 10 km/h for PDC and speedsignal with 4000 impulses/mile...

AUX In Adapter für MERCEDES original Geräte
AUX In adaptor for MERCEDES OEM head units



1306 158024000
 AUX In Adapter zur Einspeisung eines Stereotones für folgende originale MERCEDES Radios: Audio20 Audio50 APS...www.dietzshop.de
AUX In adapter for stereo-sound. Adapts the following MERCEDES headunits: Audio20 Audio50 APS ...www.dietzshop.de

CAN BUS Universalinterface für OBD2, Speed u. pos. Signal
CAN BUS Universal OBD2 interface for speed and pos. Signal



66812 158031011
 CAN BUS Universalinterface für alle Benziner ab 2001 und Dieselfahrzeuge ab 2004. Der Anschluss erfolgt direkt an die OBD2-Schnittstelle. Ausgabe: 12 Volt <10 km/h und Speedsignal...
The interface will be connected to the OBD line of the vehicle. Output: positive output below a speed under 10 km/h for PDC and speedsignal with 4000 impulses/mile...

Lenkradinterface - CAN BUS Interface MERCEDES ISO
CAN BUS Interface MERCEDES ISO



65030 158030000
 Folgende Modelle sind, wenn das Audio 10 eingebaut war, kompatibel: C-Klasse (W203) 2000-2004 CLK (W209) 2001-2004...www.dietzshop.de
C-Klasse (W203) 2000-2004 CLK (W209) 2001-2004 with ISO connector. Output of ignition, light, speed...www.dietzshop.de

CAN BUS/Lenkradfernbedienung für über 250 Fahrzeuge
CAN BUS Universalinterface 5th.Generation "One interface for more than 100"



66030 158031030
 CAN Bus Interface UNICAN für über 250 verschiedene Fahrzeuge. Liefert standardmäßig bis zu 5 Service-Ausgänge und Lenkradfernbedienung. Mehr unter: www.dietzshop.de...
CAN BUS Universal Interface for over 250 different cars. Supplies the service outputs: ignition, light, speedpulse, reverse gear, hand-brake, steering wheel commands...

Lenkradinterface - CAN BUS Interface MERCEDES Quadlock (Fakra)
CAN BUS Interface MERCEDES Quadlock (Fakra)



65031 158030000
 Folgende Modelle sind, wenn das Audio 20 eingebaut war, kompatibel: A-Klasse (W169) 2004-2012 ...www.dietzshop.de
Compatible cars: A-Klasse (W169) 2004-2012 B-Klasse (W245) 2005-2012 ...www.dietzshop.de

Kabel f. Interface 66030, MERCEDES - Quadlock E/SLK-Klasse
Cable for Interface 66030, MERCEDES Quadl., E & SLK



66140 158031032
 Kabelsatz für CAN-Bus Interface/ Lenkradinterface 66020, 66030, 66031_BP, 66032_BP.
Harness for CAN-Bus Interface/Steering wheel interface 66020, 66030, 66031_BP, 66032_BP.

Quadlockkabelsatz 1:1 für CAN BUS Interface BMW/VW/OPEL
Quadlock cable kit 1:1 for CAN BUS Interface Plug & Play BMW/VW/OPEL



66016 158031000
 Der Kabelsatz ermöglicht den einfachen Anschluss von allen CAN BUS Interfaces (wir empfehlen für Zündung das Interface 66010) in Fahrzeuge mit 40...www.dietzshop.de
With the cable kit it is possible to connect a CAN BUS Interface easily (we advise for ignition on the interface 66010) in vehicles with a 40...www.dietzshop.de

Kabel f. Interface 66030, MERCEDES - Quadlock div. Fahrzeuge
Cable for Interface 66030, MERCEDES Quadl., div. models



66142 158031032
 Kabelsatz für CAN-Bus Interface/ Lenkradinterface 66020, 66030, 66031_BP, 66032_BP.
Harness for CAN-Bus Interface/Steering wheel interface 66020, 66030, 66031_BP, 66032_BP.

Kabel f. Interface 66030, MERCEDES - ISO diverse Fahrzeuge

Cable for Interface 66030, MERCEDES - ISO div. models



66145 158031032

Kabelsatz für CAN-Bus Interface/
Lenkradinterface 66020, 66030, 66031_BP,
66032_BP.

*Harness for CAN-Bus Interface/Steering wheel
interface 66020, 66030, 66031_BP,
66032_BP.*

DENSION Gateway Most Lite

Gateway 500 Lite MOST



D_GWL1MO1 158047099

Dieses Interface ist entwickelt für Radiogeräte,
die keine Textdarstellung können, wie z.B.
Audio 20 und Audio 50 von Mercedes, siehe:
www.dension-deutschland.de/selektor/

*The interface integrates USB-device to original
MOST-systems of for example MERCEDES
with non text radio Audio 20 or Audio 50.
www.dension-deutschland.de/selektor/*

Kabel f. Interface 66030, MERCEDES - ISO E-Klasse, W211

Cable for Interface 66030, MERCEDES - ISO, E-class, W211



66146 158031032

Kabelsatz für CAN-Bus Interface/
Lenkradinterface 66020, 66030, 66031_BP,
66032_BP.

*Harness for CAN-Bus Interface/Steering wheel
interface 66020, 66030, 66031_BP,
66032_BP.*

Dension Gateway 500 - USB für AUDI/BMW/MERCEDES/PORSCHE

Gateway 500 MOST Dual FOT



D_GW51MO2 158048000

Dension Gateway 500 – USB für AUDI/BMW/
MERCEDES/PORSCHE,
siehe: www.dension-deutschland.de/selektor/

*The Interface integrates an IPOD, USB-devive
or RCA AUX In to the OEM MOST-Systems of:
AUDI/BMW/MERCEDES/PORSCHE. More
infos: www.dension-deutschland.de/selektor/*

Lenkradinterface für MERCEDES - Vito ab 2015-

Steering wheel control interface for MERCEDES



69521 158035069

CAN-BUS-Lenkradinterface für die Fernbedie-
nung der wichtigsten Funktio-
nen...www.dietzshop.de

*MERCEDES:
Vito (2015 -)
...www.dietzshop.de*

Dension Gateway 500S BT - Bluetooth/A2DP/USB/AUX - 1 FOT

Gateway 500S BT Single FOT



D_GW52MO1 158048000

Dension Gateway 500S BT – Bluetooth/USB für
AUDI/BMW/MERCEDES/PORSCHE .
Für Fahrzeuge, wenn der CD Wechsler nicht
erhalten werden soll, ...www.dension.de

*Dension Gateway 500S BT—Bluetooth/USB
for AUDI/BMW/MERCEDES/PORSCHE . For
users which do not need the CD-changer,
...www.dension.com*

Lenkradinterface für MERCEDES - Sprinter ab 2015-

Steering wheel control interface for MERCEDES



69522 158035069

CAN-BUS-Lenkradinterface für die Fernbedie-
nung der wichtigsten Funktionen eines Radios,
...www.dietzshop.de

*MERCEDES:
Sprinter (from 2015 -)
To use the interface a head unit specific adap-
tor cable is needed...www.dietzshop.de*

Dension Gateway 500S BT – Bluetooth/A2DP/USB/AUX - 2 FOT

Gateway 500S BT Dual FOT



D_GW52MO2 158048000

Dension Gateway 500S BT – Bluetooth/USB für
AUDI/BMW/MERCEDES/PORSCHE .
Für Fahrzeuge, wenn der CD Wechsler erhalten
werden soll, ...www.dension.de

*Dension Gateway 500S BT—Bluetooth/USB
for AUDI/BMW/MERCEDES/PORSCHE . For
users which need parallel the CD-changer,
...www.dension.com*

Universal ISO-ISO Aktivsystem Interface

ISO-ISO aktive system interface



17001 158035100

Universal-Interface auf Basis von hochwertigen
Übertragern und Potentiometern. Durch die
galvanische Trennung erfolgt auch eine Entstö-
rung...www.dietzshop.de

*Audio interface with 4 channel adjustable line
out put for connecting cars with OEM
amplifiers to the ISO connectors of an after-
market car radio...www.dietzshop.de*

DENSION Gateway 500S für MOST - USB/AUX - 1 Lichtleiteranschluss

Gateway 500S Single FOT



D_GW53MO1 158048000

Dension Gateway 500S – USB für AUDI/BMW/
MERCEDES/PORSCHE .
Für Fahrzeuge, wenn der CD Wechsler nicht
erhalten werden soll, ...www.dension.de

*Dension Gateway 500S — USB for AUDI/
BMW/MERCEDES/PORSCHE . For users which
do not need the CD-changer,
...www.dension.com*

Universal Quadlock-Quadlock Aktivsystem Interface

Quadlock-Quadlock aktive system interface



17002 158035100

Universal-Interface auf Basis von hochwertigen
Übertragern und Potentiometern. Durch die
galvanische Trennung erfolgt auch eine Entstö-
rung...www.dietzshop.de

*Audio interface with 4 channel adjustable line
out put for connecting cars with OEM
amplifiers to the Quadlock connectors,
for ...www.dietzshop.de*

DENSION Gateway 500S für MOST - Dual FOT ohne BT

Gateway 500S Dual FOT



D_GW53MO2 158048000

Dension Gateway 500S – USB für AUDI/BMW/
MERCEDES/PORSCHE .
Für Fahrzeuge, wenn der CD Wechsler erhalten
werden soll, ...www.dension.de

*Dension Gateway 500S — USB for AUDI/
BMW/MERCEDES/PORSCHE . For users which
need the CD-changer,
...www.dension.com*

DENSION Lichtleiter Verlängerung PORSCHE Cayenne

Optical extension kit for Gateway

D_FOA1PO1 158049000



Lichtleiter Erweiterungsset für Gateway 500 im PORSCHE Cayenne oder für Fahrzeuge, die den CD-Wechsler im Kofferraum haben.
...www.dietzshop.de

Fibre optic extension kit for Gateway 500 for PORSCHE.

Videoadapter FARKA Buchse - Cinch Buchse

Video adaptor FAKRA jack - RCA jack

8540 158070000



Z.B. für MERCEDES Comand Online NTG4.5 und Comand NTG4
...www.dietzshop.de

E.g. for MERCEDES Connector for Video RCA to Fakra. For example for MERCEDES Command systems.
...www.dietzshop.de

DENSION Lichtleiter Brücke

Optical loop with female connector

D_FOA1TL1 158049000



Lichtleiter Brücke zum Schließen des Lichtleiter-rings im Fahrzeug, wenn eine Lichtleiterkomponente aus dem Ring entfernt oder überbrückt werden soll.

Fiber optic bridge to close the optic ring in the vehicle when a fiber optic component be removed or bypassed from the ring.

Phantomadapter ISO Buchse - ISO Stecker

Phantom infeed adaptor ISO jack - ISO plug

8501 158072001



Phantomeinspeiseadapter - Stromversorgung für aktive Antennen mit Antennenverstärker. Anschlüsse am Adapter: Autoseitig: ISO Buchse- Radioseitig: ISO Stecker

Phantom adaptor - power supply for active antennas with amplifier.
Connections on the adaptor:
Car: ISO jack - Radio: ISO plug

T-Kabelsatz MERCEDES SLK (R171), E-Klasse (W211) mit Quadlock

T-Cable kit MERCEDES SLK (R171), E-class (W211) with Quadlock

18546 158050000



MERCEDES:
E (W211) (2003 - 2009)
SLK (R171) (2004 - 2011)

Phantomadapter ISO Buchse - ISO Stecker, Miniausführung

Phantom infeed adaptor ISO jack - ISO plug (mini)

8502 158072001



Phantomeinspeiseadapter - Stromversorgung für aktive Antennen mit Antennenverstärker. Anschlüsse am Adapter: Autoseitig: ISO Buchse- Radioseitig: ISO Stecker

Phantom adaptor - power supply for active antennas with amplifier.
Connections on the adaptor:
Car: ISO jack - Radio: ISO plug

T-Kabelsatz MERCEDES, verschiedene Modelle

T-Cable kit MERCEDES, different models

18547 158050000



MERCEDES:
C (W204) (2008 -)
CL (2008 -)
CLS (W219) (2008 -)
E (W212) (2009 -)
GLK (X204) (2008 -)
R (W251) (2007 -)

Phantomadapter ISO Buchse - DIN Stecker

Phantom infeed DIN for VW, AUDI, SKODA, SEAT

8513 158072001



Phantomeinspeiseadapter - Stromversorgung für aktive Antennen mit Antennenverstärker. Anschlüsse am Adapter: Autoseitig: ISO Buchse- Radioseitig: DIN Stecker

Phantom adaptor - power supply for active antennas with amplifier.
Connections on the adaptor:
Car: ISO jack - Radio: DIN plug

T-Kabelsatz MERCEDES mit Quadlock

T-Cable kit MERCEDES with Quadlock

18548 158050000



MERCEDES:
A (W169) (2004 - 2011) A (W176) (2012 -) B (W245) (2004 - 2011) B (W246) (2012 -) C (W203) (2004 - 2008) C (W204) (2008 -) CL (2008 -) CLK (2008 -) CLK (W209) (2004 -) CLS (W218) (2011 -) CLS (W219) (2004 -) E (W212) (2009 -) G (W463) (2007 -) GL (X164) (2006 - 2011) GL (X164) (2012 -)...www.dietzshop.de

Phantomadapter FAKRA Stecker- FAKRA Buchse

Phantom infeed adaptor FAKRA to FAKRA

8551 158072004



Phantomeinspeiseadapter - Stromversorgung für aktive Antennen mit Antennenverstärker. Anschlüsse am Adapter: Autoseitig: FAKRA Stecker- Radioseitig: FAKRA Buchse

Phantom adaptor - power supply for active antennas with amplifier.
Connections on the adaptor:
Car: FAKRA plug - Radio: FAKRA jack

TV Freischaltung MERCEDES Comand NTG 2.5

TV free Interface MERCEDES Comand NTG 2.5

1278 158058003



Zum Freischalten des Bildes einer angeschlossenen Rückfahrkamera oder einer anderen externen Videoquelle während der Fahrt.
...www.dietzshop.de

Allows the 'stand by' of the picture from a rear view camera connected to a monitor navigation COMAND NTG2.5 while moving.
...www.dietzshop.de

Phantomadapter FAKRA Stecker - DIN Stecker (B)

Phantom infeed FAKRA Plug to DIN plug

8553 158072004



Phantomeinspeiseadapter - Stromversorgung für aktive Antennen mit Antennenverstärker. Anschlüsse am Adapter: Autoseitig: FAKRA Stecker- Radioseitig: DIN Stecker

Phantom adaptor - power supply for active antennas with amplifier.
Connections on the adaptor:
Car: FAKRA plug - Radio: DIN plug

Phantomadapter FAKRA Stecker - ISO/DIN Stecker, Diversity (B)

Phantom infeed adaptor TWIN FAKRA plugs to 50 Ohm

8560 158072004



Phantomadapter für Fahrzeuge mit Antennen-diversity. Für Fahrzeuge mit Fakra Buchsen und Radios mit DIN Stecker oder ISO Stecker Eingang.

Phantom adaptor for cars with antenna diversity. For radios with FAKRA jack and radios with DIN plug or ISO plug input.

Lautsprecherringe MERCEDES, AUDI, LEXUS, SAAB, TOYOTA- (neu)

Speaker rings MERCEDES, AUDI, LEXUS, SAAB, TOYOTA

34317 158088029



MERCEDES:
E-Klasse (W211) vorne/hinten, front/back
d=165mm

Lautsprecherringe SEAT, MERCEDES

Speaker rings SEAT, MERCEDES

BOA_35039 158088000



MERCEDES:
ML (1998-2005)
SLK (1996-2004)

d=165mm

Lautsprecherringe MERCEDES C-Klasse (W204) u.a.

Speaker rings MERCEDES E-Class (W204)

34450 158088029



MERCEDES:
C-Klasse, W204, vorne/hinten, front/back
C-Klasse Kombi, W204, hinten/back, (2007-2014), C-Klasse Coupe, C204, hinten, (2011-), E-Klasse, W212, vorne/front, GLK-Klasse, X204, vorne/front (2008-), ML, W166, (2011-)
d=165 mm
...www.dietzshop.de

Lautsprecherringe MERCEDES A-Klasse (W169), VW Golf 7

Speaker rings MERCEDES A-Class (W169), VW Golf 7

34323 158088001



Für
MERCEDES:
A-Klasse (W169) ab 2004

d=165 mm

Lautsprecherringe MERCEDES SLK

Speaker rings MERCEDES SLK

34300 158088079



MERCEDES:
SLK (R170) (1996-2004) vorne/front

d=165 mm

Lautsprecherringe MERCEDES C-Klasse (W202), vorne

Speaker rings MERCEDES C-Klasse (W202), front

34310 158088014



MERCEDES:
C-Klasse (W202) 1993 - 2000

d=165 mm

Dietz 2-Wege Koax-Lautsprecher, 120mm, 5 Zoll, 80 W, 1 Paar

Dietz 2-way coax-speakers, 120mm, 5 Inch, 80 W, 1 pair

CX_120 158089001



Technische Daten:
2-Wege-Koaxialsystem
Euro Din Korb: 120mm
Max. Power: 80 Watt

Technical specifications:
2-Wege-Coaxialsystem Euro Din Basket:
120mm max. power: 80 Watt
coated Impmembran Woofer

Lautsprecherringe MERCEDES C-Klasse (W203), vorne

Speaker rings MERCEDES C-Class (W203), front

34306 158088015



MERCEDES:
C-Klasse (W203) 03/2000 - 2007

d=165 mm

Dietz 2-Wege Koax-Lautsprecher, 9*15 cm, 80 W, 1 Paar

Dietz 2-way coax-speakers, 9*15 cm, 80 W, 1 pair

CX_915 158089001



Technische Daten: 2-Wege-Koaxialsystem, Korb: 4*6 Zoll, 9*15 cm, 97*152 mm, max. Power: 80 Watt, 90-20.000 Hz, Impedanz: 4 Ohm, Einbautiefe: 45 mm, ...www.dietzshop.de

Technical specifications: 2-way-coaxialsystem, basket: 4*6 Zoll, 9*15 cm, max. 80 Watt, 90-20.000 Hz, mounting depth: 45 mm, ...www.dietzshop.de

Lautsprecherringe MERCEDES E-Klasse (W210), vorne

Speaker rings MERCEDES E-Class (W210), front

34314 158088029



MERCEDES:
E-Klasse (W210) 09/1995-03/2002

d=165 mm

Eine ausführlichere Auflistung nach Fahrzeugmodellen dieser Marke finden sie unter:

www.dietzshop.de

For further model information please visit
www.dietzshop.de

Radioblende 1-DIN MERCEDES A-, B-Klasse, Vito, Viano
Facia adaptor MERCEDES A-, B-class, Sprinter (W906), VW Crafter



16372 158090001
 MERCEDES:
 A-Klasse, W169, (2004-05/2012)
 B-Klasse, W245, (2005-06/2011)
 Viano, W639, (05/2006-06/2014)
 Vito, W639, (05/2006-06/2014)

Radioblende 1-DIN MERCEDES C-Klasse W203/CLK W209
Facia adaptor MERCEDES C-Klasse W203/CLK W209



16078 158090015
 MERCEDES:
 C-Klasse W203/S203/CL203 (2000-03/2004)
 CLK Coupe/Cabrio W209/A209 (06/2002-2005)
 Vito W639, Viano W639 (2003-04/2006)

Radioblende 1-DIN MERCEDES A-Klasse / VITO 2003-, Sprinter W906
Facia adaptor MERCEDES A-class / VITO



16373 158090001
 MERCEDES:
 A-Klasse W169 (2004-2012)
 B-Klasse W245 (2005-06/2011)
 Vito (ab 2003-)
 Sprinter (W906)

Radioblende 2-DIN MERCEDES C-Klasse W203/CLK W209_(B)
Facia adaptor MERCEDES C-Klasse W203/CLK W209



16840 158090015
 MERCEDES:
 C-Klasse W203/S203/CL203 (2000-03/2004)
 CLK Coupe/Cabrio W209/A209 (06/2002-2005)
 Vito W639 und Viano W639 (2003-04/2006)

Radioblende 1-DIN MERCEDES A-Klasse (W176), B-Klasse (W246)
Facia adaptor MERCEDES A-, B-class



16900 158090001
 MERCEDES:
 A-Klasse (W176)
 B-Klasse-(W246).

Radioblende 2-DIN MERCEDES C-Klasse W203 bis 2004_(B)
Facia adaptor double-DIN MERCEDES (W203) up to 2004



60028 158090015
 Komplettsset aus Metallrahmen, Halterungen, Montagematerial und Radioblende.
 MERCEDES: C-Klasse W203/S203/CL203 (2000-03/2004)...www.dietzshop.de
Complete set of metal frames, brackets, mounting material and facia adaptor. C-class W203 (up to 2004), ...www.dietzshop.de

Radioblende 2-DIN MERCEDES A, B, Vito, Viano_(B)
Facia adaptor double-DIN MERCEDES, VW



60031 158090001
 Komplettsset aus Metallrahmen, Halterungen, Montagematerial und Radioblende.
 MERCEDES: A-Klasse, W169, (2004-05/2012)
 ...www.dietzshop.de
Complete set of metal frames, brackets, mounting material and facia adaptor. MERCEDES: A-class (W169 2005 on) ...www.dietzshop.de

Radioblende 1-DIN/2-ISO MERCEDES C-Klasse W203, Tüte (A)
Facia adaptor MERCEDES C-Klasse W203/CLK W209



BOA_24036_01 158090015
 MERCEDES:
 C-Klasse W203/S203/CL203 (2000-03/2004)
 CLK Coupe/Cabrio W209/A209 (06/2002-2005)
 Vito W639, Viano W639 (2003-04/2006)

Radioblende 2-DIN MERCEDES A-, B-Klasse, Vito, Viano
Facia adaptor MERCEDES A-, B-class, Sprinter (W906), VW Crafter



16850 158090005
 MERCEDES:
 A-Klasse, W169, (2004-05/2012)
 B-Klasse, W245, (2005-06/2011)
 Viano, W639, (05/2006-06/2014)
 Vito, W639, (05/2006-06/2014)

Radioblende 1-DIN/2-ISO MERCEDES C-Klasse W203/CLK W209 - Verp:Tüte
Facia adaptor MERCEDES C-Klasse W203/CLK W209



BOA_24036_02 158090015
 MERCEDES:
 C-Klasse W203/S203/CL203 (2000-03/2004)
 CLK Coupe/Cabrio W209/A209 (06/2002-2005)
 Vito W639 und Viano W639 (2003-04/2006)

Radioblende 2-DIN MERCEDES C-Klasse W203/CLK W209 - Verp:Tüte
Facia adaptor MERCEDES C-Klasse W203/CLK W209



BOA_24404_00 158090015
 MERCEDES:
 C-Klasse W203 (-03/2004) auch/also Sport Coupe
 CLK W209 (-2005)
 Vito, Viano (2003-)

Radioblende 1-DIN MERCEDES C/CLK ab 04/2004

Facia adaptor MERCEDES C/CLK 04/2004 on

16371

158090016



MERCEDES:
C-Klasse (W203) (04/04-)
CLK (W209) (04/04-)

Radioblende 2-DIN MERCEDES E-Klasse W211, 2002-2009

Facia adaptor Double-DIN MERCEDES E-Class (W211)

16845

158090029



MERCEDES:
E-Klasse (W211) 2002-2009

Radioblende 2-DIN MERCEDES C/CLK ab 04/2004

Facia adaptor MERCEDES C/CLK 04/2004 on

16841

158090016



MERCEDES:
C-Klasse (W203) (2004/04-)

Blendenkit für MERCEDES- Sprinter

Installationkit for MERCEDES- Sprinter

85202_CD

158090035



Radioblende doppel-DIN in schwarz +
Lenkradinterface für die Fernbedienung der
wichtigsten Funktionen eines Ra-
dios...www.dietzshop.de

Radio adaptor in black
+Steeringwheelinterface for the most im-
portant settings of the ra-
dio...www.dietzshop.de

Radioblende 2-DIN MERCEDES C-Klasse W203 2004-2007_(B)

Facia adaptor double-DIN MERCEDES C-class (W203) 2004 on

60030

158090016



Komplettsatz aus Metallrahmen, Halterungen,
Montagematerial und Radioblende.
C-Klasse (W203) ab 2004
Inhalt: 1 Set

Complete set of metal frames, brackets,
mounting material and facia adaptor
C-class (W203) 2004 on
Content: 1 Set

Radioblende Doppel-DIN MERCEDES S-Class (W220)

Facia adaptor double-DIN MERCEDES S-Class (W220)

75811

158090070



MERCEDES:
S-Class (W220) (1998-2005)

Radioblende 2-DIN MERCEDES CLK 2005-2009

Facia adaptor double-DIN MERCEDES CLK

12.331190-17

158090016



MERCEDES W209, CLK (2005-2009)
Mit patentierten Einschubklipsen
Inhalt: 1 Stück
Farbe: schwarz

MERCEDES W209 CLK (2005-2009)
Mit patentierten Einschubklipsen
Content: 1 piece
Color: black

Radioblende 1-DIN MERCEDES Sprinter W902-905 2000 bis 2006

Facia adaptor MERCEDES Sprinter up to 2006

16077

158090081



MERCEDES:
Sprinter (W902-905) (2000-2006)

Radioblende 2-DIN MERCEDES ML W164 2005-2011

Facia adaptor double-DIN MERCEDES ML W164

12.331190-06

158090025



MERCEDES: ML W164 : 2005 bis 2011
Mit patentierten Einschubklipsen
Inhalt: 1 Stück
Farbe: schwarz

MERCEDES: ML W164 : 2005 bis 2011
With patented side clips
Content: 1 piece
Color: black

Radioblende 2-DIN MERCEDES SLK R171

Facia adaptor double-DIN MERCEDES SLK R171

12.331190-13

158090082



MERCEDES:
SLK (R171) (2004-2011)

Radioblende 1-DIN MERCEDES E-Klasse W211

Facia adaptor MERCEDES E-Klasse W211

16079

158090029



MERCEDES:
E-Klasse (W211) 2002-2009

Radioblende 2-DIN MERCEDES Vito (2014-) Sprinter (2015-)

Facia adaptor Double-DIN MERCEDES Vito 2015 - Sprinter 2015

60112

158090085



MERCEDES:
Vito, (W477/V477) (2014-)
Sprinter (W906) (2015-)

Radioblende 1-DIN MERCEDES A-, B-Klasse, Vito, Viano
Facia adaptor MERCEDES A-, B-class, Sprinter (W906), VW Crafter

16372 158090090



MERCEDES:
 A-Klasse, W169, (2004-05/2012)
 B-Klasse, W245, (2005-06/2011)
 Viano, W639, (05/2006-06/2014)
 Vito, W639, (05/2006-06/2014)

Radioblende 2-DIN MERCEDES C-Klasse W203/CLK W209 - Verp:Tüte
Facia adaptor MERCEDES C-Klasse W203/CLK W209

BOA_24404_00 158090090



MERCEDES:
 C-Klasse (W203) (-03/2004) auch/also Sport
 Coupe
 CLK W209 (-2005)
 Vito, Viano (- 2003)

Radioblende 1-DIN MERCEDES A-Klasse / VITO 2003-, Sprinter W906
Facia adaptor MERCEDES A-class / VITO

16373 158090090



MERCEDES:
 A-Klasse W169 (2004-2012)
 B-Klasse W245 (2005-06/2011)
 Vito (ab 2003-)
 Sprinter (W906)
 ...www.dietzshop.de

Entriegelungsschlüssel für VW/AUDI /MERCEDES/FORD, 1 Paar
Unlocking device for VW/AUDI /MERCEDES/FORD, 1 pair

BOA_24255_00 158440109



Für Radiogeräte von Volkswagen (VW), Audi, Seat, Skoda, Ford und Mercedes mit waagrechtten Schlitzten:
 ...www.dietzshop.de

For radios from VW, AUDI, SEAT, SKODA, FORD, MERCEDES with horizontal slits. Content: 2 pcs
 ...www.dietzshop.de

Radioblende 1-DIN 2-DIN MERCEDES Sprinter W906, VW Crafter
Facia adaptor MERCEDES Sprinter (W906), VW Crafter

16374 158090090



MERCEDES:
 Sprinter, W906, (ab 03/2006-2017)
 ...www.dietzshop.de

Entriegelungsschlüssel für VW Radios mit senkrechtem Schlitz
Unlocking device for VW Passat

BOA_24254_00 158440116



Für z.B.:
 VW, AUDI und Mercedes
 z.B. VW Gamma 4 oder Beta 4
 ...www.dietzshop.de

Unlocking device for VW Passat
 For:
 Gamma 4
 ...www.dietzshop.de

Radioblende 2-DIN MERCEDES A-, B-Klasse, Vito, Viano
Facia adaptor MERCEDES A-, B-class, Sprinter (W906), VW Crafter

16850 158090090



MERCEDES:
 A-Klasse, W169, (2004-05/2012)
 B-Klasse, W245, (2005-06/2011)
 Viano, W639, (05/2006-06/2014)
 Vito, W639, (05/2006-06/2014)
 ...www.dietzshop.de

Radioblende 2-DIN MERCEDES A, B, Vito, Viano_(B)
Facia adaptor double-DIN MERCEDES, VW

60031 158090090



Komplettsset aus Metallrahmen, Halterungen, Montagmaterial und Radioblende.
 Für MERCEDES:
 A-Klasse, W169, ...www.dietzshop.de

Complete set of metal frames, brackets, mounting material and facia adaptor.
 For MERCEDES:
 A-class (W169 2005 on)...www.dietzshop.de

Blendenkit für MERCEDES- Vito, W447, V477, ab 2014-
Installationkit for MERCEDES- Vito

85201_CD 158090090



Radioblende doppel-DIN in schwarz + Lenkradinterface für die Fernbedienung der wichtigsten Funktionen eines Radios...www.dietzshop.de

Radio adaptor in black +Steeringwheelinterface for the most important settings of the radio...www.dietzshop.de

Lenkradinterface für BMW, MINI, CAN/Quadlock
Steering wheel control for BMW, MINI, MERCEDES with Can Bus steering con-
CP2_BM52 162034002

Für BMW, MINI & Mercedes Fahrzeuge mit Can Bus -Lenkradsteuerung und BMW Quadlock Anschluss
...www.dietzshop.de

*For BMW, MINI & Mercedes Vehicles with Can Bus steering controls and BMW Quadlock connector
...www.dietzshop.de*

Lautsprecherringe BMW Mini
Speaker rings BMW Mini
34530 162088000

BMW:
Mini (2002-2006) vorne/hinten, *front/back*

d=165 mm

Radioblende Ein-DIN BMW MINI 1. Gen. 2001-2006
Facia adaptor 1-DIN BMW MINI 2001-2006
16068 162090000

MINI:
R50, R52, R53, Cabrio (-2008)

Radioblende Doppel-DIN BMW Mini Cooper (R55, R56, R57)
Facia adaptor double-DIN BMW Mini Cooper (R55, R56, R57)
71012 162091000

MINI:
Cooper R55, R56, R57 (2006-2014)

Eine ausführlichere Auflistung nach Fahrzeugmodellen dieser Marke finden sie unter:

www.dietzshop.de

*For further model information please visit
www.dietzshop.de*

KFZ-spezifischer Adapter ISO auf MITSUBISHI bis 12/1995

Car specific adaptor ISO to MITSUBISHI up to 12/1995



19446 163010000

MITSUBISHI:
Alle Modelle bis 12/1995
Carisma bis 5/1995

MITSUBISHI:
all models up to 12/1995
Carisma up to 05/1995

Lautsprecherringe MITSUBISHI Colt ab 2005 und ab 2009

Speaker rings MITSUBISHI Colt 2005 on and Colt 2009 on,



34410 163088000

MITSUBISHI:
Colt (2005-)vorne/ hinten
Für 13er Lautsprecher. d= 130mm
Inhalt: 1 Paar

MITSUBISHI:
Colt (2005-) front/rear speaker
d= 130mm
Content: 1 pair

KFZ-spezifischer Adapter ISO auf MITSUBISHI ab 1998

Car specific adaptor ISO to MITSUBISHI 1998-



19447 163010000

MITSUBISHI:
3000GT (1992 - 1999), 380 (2005 - 2008),
Carisma (1995 -), Challenger (1997 -),
Colt (1989 - 2003), Colt (2004 -),
Diamante (1992 - 2004), Eclipse (1995 - 2007),
Eclipse (2007 -), Endeavor (2004 -), FTO (1995 -),
Grand Pajero (1996 - 2006), Grandis (2003 -),
Imiev (2010 -)...www.dietzshop.de

Lautsprecherringe MITSUBISHI PAJERO Pinin

Lautsprecherringe MITSUBISHI Pajero, 165 mm



34453 163088010

MITSUBISHI:
Pajero Pinin
Pajero (2014-)

d= 130mm

KFZ-spezifischer Adapter ISO auf CITROEN/MITSUBISHI/PEUGEOT

Car specific adaptor ISO to CITROEN/MITSUBISHI/PEUGEOT



19571 163010000

MITSUBISHI:
ASX (2010 - 2016), ASX (2017 -)
Grand Pajero (2007 -), Lancer (2007 -), L200
(2015-), Montero (2007 -), Outlander (2007 -
2014), Outlander (2015 -), Pajero (2007 -), RVR
(2010 -), Shogun (2007 -)

Lenkrad-Interface für MITSUBISHI Amplibus Kit

Steering wheel interface for MITSUBISHI, CITROEN, PEUGEOT Amplibus Kit



66043_KEN 163030950

Nur für Radiogeräte der Marke Kenwood!
Achtung:
Das Interface muss spezifisch für eine Radio-
marke bestellt werden...www.dietzshop.de

The kit recovers the OEM amplifier and steering
wheel control on aftermarket radio.
...www.dietzshop.de

Radioblende Doppel-DIN MITSUBISHI ASX ab 2017

Facia adaptor double-DIN MITSUBISHI ASX (2017-)



60124 163090000

MITSUBISHI:
ASX (2017-)
Inklusive Metallhalterungen.
Farbe: piano black

MITSUBISHI:
ASX (2017-)
With patented side clips.
Content: 1 piece, Color: black piano

Lenkradinterface für MITSUBISHI -diverse Modelle ohne Verstärker-

Steering wheel control interface for MITSUBISHI



69552 163035069

MITSUBISHI :
Outlander (2007-2012)
Outlander (2012-2015)
ASX (2010-2013)
ASX (ab 2013-)
L200 (2012-2014)
Pajero (ab 2013-)
Lancer (2007-2013)...www.dietzshop.de

Radioblende Doppel-DIN MITSUBISHI Fortis/ Lancer

Facia adaptor double-DIN MITSUBISHI Fortis/ Lancer



76307 163090000

MITSUBISHI:
Fortis/ Lancer (2008-2016)
Farbe: schwarz
Inhalt: 1 Stück

MITSUBISHI:
Fortis/ Lancer (2008-2016)
Colour: black
Content: 1 piece

Lenkradinterface für MITSUBISHI -diverse Modelle ohne Verstärker-

Steering wheel control interface for MITSUBISHI



69553 163035069

MITSUBISHI :
Outlander (2015-)
L200 (2015-)
...www.dietzshop.de

Radioblende Doppel-DIN MITSUBISHI Galant

Facia adaptor double-DIN MITSUBISHI Galant



12.331201-08 163090000

MITSUBISHI:
Galant (2004-2008)
Inhalt: 1 Stück
Farbe: schwarz

MITSUBISHI:
Galant (2004-2008)
Content: 1 piece
Color: black

Blendenkit für MITSUBISHI- ASX
Installationkit for MITSUBISHI- ASX

85502_MR 163090001



Radioblende doppel-DIN in Klavierlack + Lenkradinterface für die Fernbedienung der wichtigsten Funktionen eines Radios...www.dietzshop.de

Radio adaptor in piano +Steeringwheelinterface for the most important settings of the radio...www.dietzshop.de

Radioblende 2-DIN CHRYSLER, JEEP, DODGE, div. Modelle ab 2007
Radio frame 2-DIN CHRYSLER, JEEP, DODGE, div. models 2007 on

13202 163090074



MITSUBISHI:
Raider (2008-2009)

Radioblende MITSUBISHI Colt 2004-2009
Facia adapter MITSUBISHI Colt 2004 to 2009

16331 163090005



MITSUBISHI:
Colt (2004-2009)

Radioblende Doppel-DIN MITSUBISHI Outlander 2013
Facia adaptor double DIN MITSUBISHI Outlander 2013

60080 163090080



MITSUBISHI:
Outlander (2013-)
Farbe: piano-schwarz

MITSUBISHI:
Outlander (2013-)
Color: piano black

Radioblende MITSUBISHI Colt ab 2009
Facia adapter MITSUBISHI Colt 2009 on

16333 163090005



MITSUBISHI:
Colt (2009-)

Blendenkit für MITSUBISHI- Outlander
Installationkit for MITSUBISHI- Outlander

85501_MR 163090080



Radioblende doppel-DIN in Klavierlack + Lenkradinterface für die Fernbedienung der wichtigsten Funktionen eines Radios...www.dietzshop.de

Radio adaptor in black +Steeringwheelinterface for the most important settings of the radio...www.dietzshop.de

Radioblende Doppel-DIN MITSUBISHI Colt CZ3
Facia adaptor double-DIN MITSUBISHI Colt CZ3

12.331201-05 163090005



MITSUBISHI:
Colt (2005 - 2008)
Mit patentierten Einschubklipsen
Inhalt: 1 Stück

MITSUBISHI:
Colt (2005 - 2008)
With patented side clips
Content: 1 piece

Blendenkit für MITSUBISHI- Outlander
Installationkit for MITSUBISHI- Outlander

85504_MR 163090080



Radioblende doppel-DIN in Klavierlack + Lenkradinterface für die Fernbedienung der wichtigsten Funktionen eines Radios...www.dietzshop.de

Radio adaptor in piano +Steeringwheelinterface for the most important settings of the radio...www.dietzshop.de

Radioblende Doppel-DIN MITSUBISHI
Facia adaptor double-DIN MITSUBISHI

12.331201-09 163090015



MITSUBISHI:
Evo (2008 - 2011)
Lancer (2008 - 2011)
...www.dietzshop.de

Radioblende Doppel-DIN MITSUBISHI Outlander 2013- Verp:Tüte
Facia adaptor double DIN MITSUBISHI Outlander 2013 - lose

BOA_24426_00 163090080

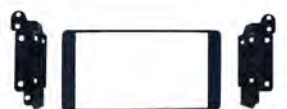

MITSUBISHI:
Outlander (2013-)
Farbe: piano-schwarz

MITSUBISHI:
Outlander (2013-)
Colour: piano-black

Blendenkit für MITSUBISHI- L200
Installationkit for MITSUBISHI- L200

85503_MR 163090035



Radioblende doppel-DIN in Klavierlack + Lenkradinterface für die Fernbedienung der wichtigsten Funktionen eines Radios...www.dietzshop.de

Radio adaptor in piano +Steeringwheelinterface for the most important settings of the radio...www.dietzshop.de

Radioblende Doppel-DIN MITSUBISHI Pajero/ Shogun
Facia adaptor double-DIN MITSUBISHI Pajero

76301 163090085



MITSUBISHI:
Pajero/ Shogun (2006-2013)
Farbe: schwarz
Inhalt: 1 Stück

MITSUBISHI:
Pajero/ Shogun (2006-2013)
colour: black
content: 1 piece

KFZ-spezifischer Adapter ISO auf HONDA/NISSAN/SUZUKI- lose

Adaptor ISO to HONDA/NISSAN/SUZUKI

BOA_70024_00 165010000

NISSAN:
Pixo (2009 -)



Aktivsystemadapter NISSAN -WA-

Active adaptor NISSAN Armada (2007-)

17064 165020000

NISSAN:
Armada (2007 -) Cube (2009 -) Juke (2010 -)
Livina (2006 -) Micra (2011 -) Note (2006 -) NP
300 (2010 -) NV 200 (2009 -) Pathfinder (2007
-) Primastar (2010 -) Qashqai (2007 -) Rogue
(2007 -) Sentra (2007 -) X-Trail (2007 -)
...www.dietzshop.de



KFZ-spezifischer Adapter ISO auf HONDA/NISSAN/SUZUKI_(B)

Adaptor ISO to HONDA/NISSAN/SUZUKI

19437 165010002

NISSAN:
Pixo (2009 -)



Kabel f. Interface 66030, NISSAN Qashqai - OEM Stecker

Cable for Interface 66030, NISSAN Qashqai - OEM

66149 165031032

Kabelsatz für CAN-Bus Interface/
Lenkradinterface 66020, 66030, 66031_BP,
66032_BP.



Harness for CAN-Bus Interface/Steering wheel
interface 66020, 66030, 66031_BP,
66032_BP.

KFZ-spezifischer Adapter ISO auf NISSAN/FORD

Car specific adaptor ISO to NISSAN/FORD.

19450 165010002

NISSAN:
Alle Modelle bis 1999



NISSAN:
all models up to 1999

Lenkradinterface für NISSAN Micra, Note

Steering wheel control interface for NISSAN Micra, Note

67642 165035067

NISSAN:
Micra K12 (2002 - 2007)
Note (2006 - 2007)
Micra K12 C+C (2005 -2010)
...www.dietzshop.de



KFZ-spezifischer Adapter ISO auf NISSAN ab 2000

Car specific adaptor ISO to NISSAN 2000 on

19451 165010002

NISSAN:
Almera (2000 - 2002) Almera Tino (2001 -)
Cabstar (2000 -) Interstar (2002 - 2010) Kelisa
(2002 -) Kubistar (2003 -) Maxima (US Modell)
(2000 - 2003) Micra (2000 - 2003) Nevarro
(2002 -) Patrol (2000 - 2005) Primastar (2002 -
2010) Primera (2000 - 2002) Skyline (2000 -)
Terrano (2000 - 2005)...www.dietzshop.de



Lenkradinterface für NISSAN

Steering wheel control interface for NISSAN

67644 165035067

NISSAN:
Almera (N16) (2000 - 2006)
Primera (P12) (2002 - 2006)
X-Trail (2001 - 2007)
...www.dietzshop.de



KFZ-spezifischer Adapter ISO auf INFINITY/NISSAN

Car specific adaptor ISO to INFINITY/NISSAN

19452 165010002

NISSAN: 350Z (2004 - 2009) Almera (2003 -
2006) Almera Classic (2006 -) Armada (1996 -
2007) Frontier (1998 - 2005) Frontier D40 (2005
-) Hardbody Pickup (1995 - 1997) Maxima
(2004 - 2006) Maxima (US Modell) (1995 -
2006) Micra (2004 - 2011) Murano (2002 -
2008) Navara D22 (2003 - 2005) Pathfinder
(1995 - 2007)...www.dietzshop.de



Lenkradinterface für NISSAN

Steering wheel control interface for NISSAN

67645 165035067

NISSAN:
350Z Coupe, Roadster (2003-2010) - ohne/
without BOSE
Murano I (2005-2008)
X-Trail SVE, Sport (2001-2007)
Navara D40 (2005-2007)
...www.dietzshop.de



KFZ-spezifischer Adapter ISO auf INFINITY/NISSAN

Car specific adaptor ISO to INFINITY/NISSAN

19456 165010002

NISSAN:
370Z (2008-), Almera (2007-), Altima (2007-),
Armada (2007-), Cube (2009 -), Frontier D40
(2005 -), Infinity G35 (2007 -), Juke (2010 -),
Leaf (2010 -), Livina (2006 -), Maxima (2007 -
2008), Maxima (2009 -), Micra (2011 -), Mura-
no (2008 -)...www.dietzshop.de



Lenkradinterface für NISSAN

Steering wheel control interface for NISSAN

67671 165035067

NISSAN:
NV200 Combi (2010-)
Pathfinder R51 (2006-)
Patrol Y62 (2011-)
Qashqai (2007-2013)
Navara D40 (2006-)
...www.dietzshop.de



Lenkradinterface für NISSAN mit OEM Verstärker Steering wheel control interface for NISSAN (with amplifier)



67674 165035067
NISSAN:
350Z Coupe,Roadster (2003 - 2010)
Murano I (2005 - 2008)
...www.dietzshop.de

Lenkradinterface für NISSAN- div. Modelle ab 2015- Steering wheel control interface for NISSAN



69574 165035069
NISSAN:
NV400 (ab 2015-)

Lenkradinterface für NISSAN Steering wheel control interface for NISSAN Note, X-Trail



67678 165035067
NISSAN:
Cube (2010)
Leaf (2011-)
NV200 Kombi (2010-)
Micra (2007-2010)
Note (2007-)
X-Trail (2008-)
Murano II (2008-)...www.dietzshop.de

Universal ISO-ISO Aktivsystem Interface ISO-ISO aktive system interface



17001 165035100
NISSAN:
350Z Coupe, Roadster (2003 - 2010)
Murano I (2005 - 2008)
Murano II (2008 -)
Skyline R34 (1999 - 2002)
Skyline R35 (2009 -)
...www.dietzshop.de

Lenkradinterface für NISSAN- div. Modelle ab 2014- Steering wheel control interface for NISSAN



69570 165035069
NISSAN:
Qashqai (ab 2014-)
Pulser (ab 2014-)
X-Trail (ab 2014-)
...www.dietzshop.de

T-Kabelsatz NISSAN & INFINITY T-Cable kit NISSAN & INFINITY



18560 165050000
NISSAN: 350Z (2004 - 2009) Almera (2003 - 2006) Almera Classic (2006 -) Armada (1996 - 2007) Frontier (1998 - 2005) Frontier D40 (2005 -) Hardbody Pickup (1995 - 1997) Maxima (2004 - 2006) Maxima (US Modell) (1995 - 2006) Micra (2004 - 2011) Murano (2002 - 2008) Navara D22 (2003 - 2005) Pathfinder (1995 - 2007) Patrol (2006 -)Quest (2004 -) Sentra (1989 - 1999)...www.dietzshop.de

Lenkradinterface für NISSAN - div. Modelle ab 2015- Steering wheel control interface for NISSAN



69571 165035069
NISSAN:
Micra (ab 2015-)
Note (ab 2015-)
Juke (ab 2015-)
...www.dietzshop.de

T-Kabelsatz NISSAN T-Cable kit NISSAN



18562 165050000
NISSAN:
Almera (2003 - 2006)
Almera Tino (2001 -)

Lenkradinterface für NISSAN - Qashqai 2010-2013 Steering wheel control interface for NISSAN



69572 165035069
NISSAN:
Qashqai (2010-2013)
...www.dietzshop.de

Antennenadapter NISSAN Stecker - ISO Stecker Antenna adaptor NISSAN plug - ISO plug 50 Ohm



8466 165070000

Lenkradinterface für NISSAN - div. Modelle vor 2014 - Steering wheel control interface for NISSAN



69573 165035069
NISSAN:
Micra (2010 - 2014)
Note (2008 -2014)
Juke (2012 - 2014)
...www.dietzshop.de

Antennenadapter NISSAN - DIN Stecker Aerial adaptor NISSAN to 150 Ohm



8519 165070000
NISSAN:
370Z (2008 -), Almera (2007 -), Altima (2007 -), Armada (2007 -), Cube (2009 -), Frontier D40 (2005 -), G35 (2007 -), Juke (2010 -), Leaf (2010 -), Livina (2006 -), Maxima (2007 - 2008), Maxima (2009 -), Micra (2011 -), Murano (2008 -), Navara D40 (2005 -), Navara NP300 (2015 -)

Antennenadapter ISO Stecker - NISSAN, HONDA Stecker

Antenna adaptor NISSAN, HONDA plug



8575

165070000

NISSAN:
370Z (2008 -), Almera (2007 -),
Altima (2007 -), Armada (2007 -), Cube (2009 -),
Frontier D40 (2005 -), G35 (2007 -),
Juke (2010 -), Leaf (2010 -), Livina (2006 -),
Maxima (2007 - 2008), Maxima (2009 -),
Micra (2011 -), Murano (2008 -), Navara D40
(2005 -)...www.dietzshop.de

Dietz 2-Wege Koax-Lautsprecher, 9*15 cm, 80 W, 1 Paar

Dietz 2-way coax-speakers, 9*15 cm, 80 W, 1 pair



CX_915

165089001

Technische Daten: 2-Wege-Koaxialsystem, Korb:
4*6 Zoll, 9*15 cm, 97*152 mm, max. Power: 80
Watt, 90-20.000 Hz, Impedanz: 4 Ohm, Einbau-
tiefe: 45 mm, ...www.dietzshop.de

Technical specifications: 2-way-coaxialsystem,
basket: 4*6 Zoll, 9*15 cm, max. 80 Watt, 90-
20.000 Hz, mounting depth: 45 mm,
...www.dietzshop.de

Lautsprecherringe NISSAN Micra, Primera ab 2003

Speaker rings NISSAN Micra, Primera 2003 on



34360

165088000

NISSAN:
Micra (2003-) vorne/front
Primera (2003-) vorne/front

d= 165mm

Radioblende Doppel-DIN NISSAN 370Z

Facia adaptor double-DIN NISSAN 370Z



76522

165090000

NISSAN:
370Z (2009-2016)
Farbe: schwarz
Inhalt: 1 Stück

NISSAN:
370Z (2009-2016)
colour: black
content: 1 piece

Lautsprecherringe NISSAN, DACIA, 165 mm- Verp:Tüte

Speaker rings NISSAN, DACIA, 165 mm- Verp:Tüte



BOA_28110_00

165088035

NISSAN:
Micra, Juke

d= 165 mm

Radioblende Doppel-DIN NISSAN Altima A

Facia adaptor double-DIN NISSAN Altima



12.331213-01

165090000

NISSAN:
Altima (2004-2008)
Inhalt: 1 Stück
Farbe: schwarz

NISSAN:
Altima (2004-2008)
Content: 1 piece
Color: black

Lautsprecherringe OPEL, FORD, NISSAN, HONDA etc. 130 mm- (alt: Z_34224)

Speaker rings OPEL, FORD, NISSAN, HONDA , 130 mm



BOA_28113_00

165088035

NISSAN:
Patrol vorne/front
d= 130 mm

Radioblende Doppel-DIN NISSAN 350Z 2006-2009

Facia adaptor double-DIN NISSAN 350Z



12.331214-02

165090003

NISSAN:
350 Z (2006 - 2009)
Inhalt: 1 Stück
Farbe: schwarz

NISSAN:
350 Z (2006 - 2009)
Content: 1 piece
Color: black

Eine ausführlichere Auflistung nach Fahrzeugmodellen dieser Marke finden sie unter:

www.dietzshop.de

For further model information please visit
www.dietzshop.de

Radioblende 2-DIN NISSAN Juke ab 2014

Facia adaptor Double-DIN NISSAN Juke from 2014

60102

165090035



NISSAN:
Juke (2014-)

Radioblende Doppel-DIN NISSAN Maxima

Facia adaptor double-DIN NISSAN Maxima

12.331214-04

165090058



NISSAN:
Maxima (2007-2008)
...www.dietzshop.de

Blendenkit für NISSAN- Juke

Installationkit for NISSAN- Juke

85702_MR

165090035



Radioblende doppel-DIN in Klavierlack +
Lenkradinterface für die Fernbedienung der
wichtigsten Funktionen eines Ra-
dios...www.dietzshop.de

*Radio adaptor in piano
+Steeringwheelinterface for the most im-
portant settings of the ra-
dio...www.dietzshop.de*

Radioblende 2-DIN NISSAN Qashqai bis 2013

Facia adaptor Double-DIN NISSAN Qashqai till 2013

60054

165090077



NISSAN:
Qashqai (-2013)
...www.dietzshop.de

Radioblende 2-DIN NISSAN Qashqai ab 2014

Facia adaptor Double-DIN NISSAN Qashqai from 2014-

60096

165090077



NISSAN:
Qashqai (2014-)
...www.dietzshop.de

Radioblende Doppel-DIN NISSAN Micra A

Facia adaptor double-DIN NISSAN Micra

12.331214-06

165090040



NISSAN:
Nissan Micra (2005 bis 2011)
...www.dietzshop.de

Radioblende Doppel-DIN NISSAN X-Trail

Facia adaptor double-DIN NISSAN X-Trail

12.331214-07

165090087



NISSAN:
X-Trail (2001-2007)
...www.dietzshop.de

Blendenkit für NISSAN- Micra

Installationkit for NISSAN- Micra

85701_MR

165090040



Radioblende doppel-DIN in Klavierlack +
Lenkradinterface für die Fernbedienung der
wichtigsten Funktionen eines Ra-
dios...www.dietzshop.de

*Radio adaptor in piano
+Steeringwheelinterface for the most im-
portant settings of the ra-
dio...www.dietzshop.de*

Radioblende Doppel-DIN NISSAN X-Trail/ Qashqai

Facia adaptor double-DIN NISSAN X-Trail/ Qashqai

76523

165090088



NISSAN:
X-Trail (2014-2016)
...www.dietzshop.de

Blendenkit für NISSAN- Note

Installationkit for NISSAN- Note

85701_CD

165090045



Radioblende doppel-DIN in Klavierlack +
Lenkradinterface für die Fernbedienung der
wichtigsten Funktionen eines Ra-
dios...www.dietzshop.de

*Radio adaptor in black
+Steeringwheelinterface for the most im-
portant settings of the ra-
dio...www.dietzshop.de*

Antennenverlängerungskabel HC97 Stecker (RAKU) - GT13 Buchse

Antenna Extension CableHC97 plug (RAKU) - GT13 jack

7581132

165090092



Kompatibilität: NISSAN
Kabel: L=20 CM.

*Antenna adaptor from HC97 m (RAKU2) to
GT13 F
Compatibility: NISSAN
Cable: L=20 CM.*

KFZ-spezifischer Adapter ISO auf CHEVROLET-DAEWOO/GM

Car specific adaptor ISO to CHEVROLET-DAEWOO/GM

19415 167010000



OPEL:
GT Roadster (2007 -)



ISO-ISO (Strom & LS) 1:1 Verlängerung für OPEL, 30 cm (B)

ISO-ISO (power & LS) 1:1 extension cable for OPEL, 30 cm

18014 167012000



OPEL:
Agila (2000 - 2004), Calibra (1989 - 1998),
Campo (1992 - 1996), Combo (1994 - 2000),
Combo (2000 - 2004), Corsa (1993 - 1999),
Corsa (2000 - 2004), Meriva (2003 - 2004),
Movano (2000 - 2006), Tigua (1994 - 2005),
Vectra B (1995 - 2001), Vectra C (2002 - 2004),
Vivaro (2001 - 2006)...www.dietzshop.de

KFZ-spezifischer Adapter ISO auf OPEL/ISUZU

Car specific adaptor ISO to OPEL/ISUZU

19546 167010000



ISUZU:
D-Max (2007 -)
Pick-Up (1993 -)
Rodeo (1993 -)
Trooper (1993 -)



ISO-ISO (Strom & LS) 1:1 Verlängerung für OPEL, 30 cm

ISO-ISO (power & LS) 1:1 extension cable for OPEL, 30 cm

BOA_70040_01 167012000



OPEL:
Agila (2000 - 2004), Calibra (1989 - 1998)
Campo (1992 - 1996), Combo (1994 - 2000)
Combo (2000 - 2004), Corsa (1993 - 1999)
Corsa (2000 - 2004), Meriva (2003 - 2004)
Movano (2000 - 2006), Tigua (1994 - 2005)
Vectra B (1995 - 2001), Vectra C (2002 - 2004)
Vivaro (2001 - 2006), ...www.dietzshop.de

KFZ-spezifischer Adapter ISO auf CHEVROLET/OPEL/SAAB

Car specific adaptor ISO to CHEVROLET/OPEL/SAAB

19546 167010000



OPEL:
Ampera (2011 -)
Astra (2009 -)
GTC J (2011 -)
Insignia (2009 -)
Meriva (2010 -)
Zafira C (2011 -)



12 Volt Booster für Start-Stop Überbrückung - ISO Anschlüsse

Start Stop Adaptor Cable for Radios with ISO connector

19005 167013000



Die Start-Stop Adapter ermöglichen, dass das Autoradio eingeschaltet bleibt, wenn die Start-Stop Automatik des Fahrzeugs zum Einsatz kommt. Weitere Infos unter www.dietzshop.de

The start stop circuit allows to keep the after-market car-radio on if a vehicle is equipped with start stop system.

KFZ-spezifischer Adapter GM auf ISO

Car specific adaptor ISO to GM

19589 167010000

OPEL:
Jimmy (1989 - 2001)
Safari (1992 - 2004)
Sierra (1999 - 2002)



Lenkradinterface für DACIA, RENAULT, OPEL

Steering Wheel Interface for DACIA, RENAULT, OPEL

61170 167030000



OPEL:
Vivaro (2012-2014)
Movano (2013-2014)

KFZ-spezifischer Adapter Quadlock auf ISO

Car specific adaptor Quadlock to ISO

19603 167010000

OPEL:
Agila (2005 - 2007), Antara (2006 -),
Astra (2004 - 2008), Combo (2004 -),
Corsa (2004 -), GTC (2005 - 2011),
Meriva (2005 - 2010), Movano (2006 -),
Signum (2003 -), Tigra Twintop (2005 -),
Vectra C (2004 -), Vivaro (2006 - 2011),
Zafira B (2005 - 2011)...www.dietz.biz



Lenkradinterface - CAN BUS Interface OPEL

CAN BUS interface OPEL

65070 167030000



OPEL:
Corsa C, (2000-2006)
Tigra TwinTop, (2004-2009)
Astra H, (2004-2010)
Vectra C, (2002-2008)
Signum, (2003-2008)
Antara, (2006-)
...www.dietzshop.de

Quadlock-ISO Adapter OPEL

Quadlock-ISO Adaptor OPEL

18110 167010005

OPEL:
Agila (2005 - 2007) Antara (2006 -) Astra (2004 - 2008) Combo (2004 -) Corsa (2004 -) GTC (2005 - 2011) Meriva (2005 - 2010) Movano (2006 -) Signum (2003 -) Tigra Twintop (2005 -) Vectra C (2004 -) Vivaro (2006 - 2011) Zafira B (2005 - 2011)...www.dietzshop.de



Quadlockkabelsatz 1:1 für CAN BUS Interface BMW/VW/OPEL

Quadlock cable kit 1:1 for CAN BUS Interface Plug & Play BMW/VW/OPEL

66016 167031000



Der Kabelsatz ermöglicht den einfachen Anschluss von allen CAN BUS Interfaces (wir empfehlen für Zündung das Interface 66010) in Fahrzeuge mit 40 poligen Quadlocksteckern der

With the cable kit it is possible to connect a CAN BUS Interface easily (we advise for ignition the interface 66010) in vehicles with a 40-pin quadlock plug of the brands:

CAN BUS Universalinterface 1 wählbarer Ausgang (Zündung)
CAN BUS Universalinterface "One interface for more than 100 cars"



66010 167031001
 CAN Bus Interface SLIMKEY für über 250 Fahrzeuge. Liefert EINEN der folgenden Service-Ausgänge: Zündung (positiv = Auslieferungszustand), Speed, Rückwärtsgang etc.
CAN Bus Interface SLIMKEY for about 250 vehicles. Delivers one of the following service outputs: ignition, speed, reverse gear and so on...

CAN BUS und Lenkradinterface für OPEL GM LAN - Corsa D
CAN BUS Interface for OPEL



66033_Kit 167031034
 CAN Bus Interface Inklusiv Plug & Play Kabelsatz 66152!
 Liefert standardmäßig die folgenden Service-...www.dietzshop.de
The interface 66033_kit is an innovative product that Audiotechnik Dietz® proposes to the car hifi accessories market. ...www.dietzshop.de

CAN BUS Interface Plug & Play VW/OPEL, 10 Stück lose
CAN BUS Interface Plug & Play VW/OPEL - 10 pcs bulk



66013_10 167031010
 Fertig konfektioniertes, selbstprogrammieren-des CAN Bus Interface für VW- und OPEL-Fahrzeuge mit Quadlock-Anschluß. Zündung und Dauerplus sind als Steckverbindungen
 For:
 OPEL:
 Antara (2006 -)
 Astra (2004 - 2009)

Lenkradinterface OPEL, Widerst./ISO
Steering wheel control for OPEL with Resistive steering controls and ISO Connec



CP2_VX21 167034000
 Für Opel Fahrzeuge mit Widerstands - Lenkradsteuerung und ISO-Anschluss
 Vauxhall; Astra; F; 1991-1998;
 For Vauxhall Vehicles with Resistive steering controls and ISOConnector Vauxhall; Astra; F; 1991-1998;
 Vauxhall; Astra; G; 1998-2005;

CAN BUS Universalinterface für OBD2, Speed u. pos. Signal
CAN BUS Universal OBD2 interface for speed and pos. Signal



66811 167031011
 CAN BUS Universalinterface für alle Benziner ab 2001 und Dieselfahrzeuge ab 2004. Der Anschluss erfolgt direkt an die OBD2-Schnittstelle. Ausgabe: 12 Volt <10 km/h und Speedsignal...
The Interface will be connected to the OBD line of the vehicle. Output: positive output below a speed under 10 km/h for PDC and speedsignal with 4000 impulses/mile...

Lenkradinterface RENAULT
Steering wheel control for RENAULT with & without dash display



CP2_REN21 167034001
 Für Renault Fahrzeuge mit Widerstands-Lenkradsteuerung und ISO Anschluss
 Nissan Primastar, X83, 2002 - 2014, 8 = ON/DOWN
 For Renault Vehicles with & without dash display Nissan Primastar, X83, 2002 - 2014, 8 = ON/DOWN
 Renault 19, X53, 1989 - 1996, Without Dash

CAN BUS Universalinterface für OBD2, Speed u. pos. Signal
CAN BUS Universal OBD2 interface for speed and pos. Signal



66812 167031011
 CAN BUS Universalinterface für alle Benziner ab 2001 und Dieselfahrzeuge ab 2004. Der Anschluss erfolgt direkt an die OBD2-Schnittstelle. Ausgabe: 12 Volt <10 km/h und Speedsignal...
The Interface will be connected to the OBD line of the vehicle. Output: positive output below a speed under 10 km/h for PDC and speedsignal with 4000 impulses/mile...

Lenkradinterface OPEL, Class2/Quadlock
Steering wheel control for OPEL with Class II steering controls and Quadlock Con



CP2_VX52 167034001
 Für Opel Fahrzeuge mit Class II - Lenkradsteuerung und Quadlock Anschluss
 Achtung entgegen anderer Darstellungen nicht
 For Vauxhall Vehicles with Class II steering controls and Quadlock Connector Vauxhall; Agila; ; 2000-2014; Upper Thumb Control Vauxhall; Agila; ; 2000-2014; Lower Fingertip

CAN BUS/Lenkradfernbedienung für über 250 Fahrzeuge
CAN BUS Universalinterface 5th.Generation "One interface for more than 100"



66030 167031030
 CAN Bus Interface UNICAN für über 250 verschiedene Fahrzeuge. Liefert standardmäßig bis zu 5 Service-Ausgänge und Lenkradfernbedienung. Mehr unter: www.dietzshop.de...
CAN BUS Universal Interface for over 250 different cars. Supplies the service outputs: ignition, light, speedpulse, reverse gear, hand-brake, steering wheel commands...

Lenkradinterface für OPEL
Steering wheel control interface for OPEL



67609 167035067
 OPEL:
 Astra G (1998 - 2004), Corsa C (2000 - 2004), Zafira A (1999 - 2005), Omega (1994 - 2003), Sintra (1997 - 1999), Tigra I (1994 - 2001), Vectra B (1995 - 2002), Vectra C (2002 - 2005)
 ...www.dietzshop.de

Kabel f. Interface 66030, AUDI, SKODA, VW, PORSCHE - Quadl.
Cable for Interface 66030, AUDI, SKODA, VW, PORSCHE - Quadl.



66182 167031032
 Kabelsatz für CAN-Bus Interface/ Lenkradinterface 66020, 66030, 66031_BP, 66032_BP.
Harness for CAN-Bus Interface/Steering wheel interface 66020, 66030, 66031_BP, 66032_BP.

Lenkradinterface für FIAT Doblo ab 2015-, OPEL Combo 2015-
Steering wheel control interface for FIAT



69104 167035069
 OPEL :
 Combo (2015-)
 ...www.dietzshop.de

DENSION Gateway 300 OPEL CAN

Gateway 300 OC1 compatibility

D_GW330C1 167046000



Nachrüstlösung für USB, AUX, iPod, iPhone (ohne Bluetooth) mit Textanzeige für USB, iPod. Kompatibilität unter www.dension-deutschland.de/selektor/

The interface allows the integration of iPods, USB and AUX in the original radio. The ID3 tags are displayed here. Compatibility under: www.dension-deutschland.de/selektor/

Entriegelungsschlüssel für OPEL

Unlocking device for OPEL

BOA_24257_00 167068000

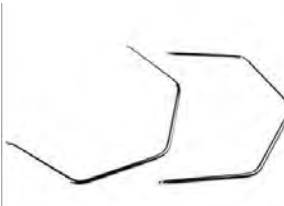

Für Doppel-DIN Geräte von OPEL
Inhalt: 2 Stück

*Unlocking device for OPEL
For OPEL Double-DIN radios
Content: 2 pieces*

DENSION Gateway 300 OPEL CAN für DVD 90, CD 70 Navi

Gateway 300 OC3 compatibility

D_GW330C3 167046000



Nachrüstlösung für USB, AUX, iPod, iPhone (ohne Bluetooth) mit Textanzeige für USB, iPod. Kompatibilität unter www.dension-deutschland.de/selektor/

The interface allows the integration of iPods, USB and AUX in the original radio. The ID3 tags are displayed here. Compatibility under: www.dension-deutschland.de/selektor/

Antennenadapter GM, OPEL etc. - ISO Stecker

Antenna adaptor GM, Opel and more -ISO plug

8570 167070000



GM:
Acadia (2007 -)
Savanna (2008 -)
Sierra (2007 -)
Terrain (2009 -)
Yukon (2007 -)
OPEL:
GT Roadster (2007 -)...www.dietzshop.de

T-Kabelsatz OPEL 36-Pin (Fahrzeuge bis ca. 2004)

T-Cable kit OPEL 36-Pin

18596 167050000



OPEL:
Agila (2000 - 2004)
Combo (2000 - 2004)
Corsa (2000 - 2004)
Meriva (2003 - 2004)
Movano (2000 - 2006)
Vivaro (2001 - 2006)
Zafira (2003 - 2005)

Antennenadapterkabel UKW Raku 2 Stecker - OPEL

Antenna Adapter Cable FM HC97 Plug - OPEL

7582032 167070100



Raku 2 wird auch von HC97 genannt.
Z.B. für OPEL ab 2002

For example, for OPEL from 2002

T-Kabelsatz OPEL Insignia ab 2009, Astra J ab 2009

T-Cable kit OPEL Insignia 2009 on, Astra J 2009 on

18597 167050000



OPEL:
Ampera (2011 -)
Astra (2009 -)
GTC J (2011 -)
Insignia (2009 -)
Meriva (2010 -)
Zafira C (2011 -)
...www.dietzshop.de

Phantomadapter ISO Buchse - ISO Stecker

Phantom infeed adaptor ISO jack - ISO plug

8501 167072001



Phantomeinspeiseadapter - Stromversorgung für aktive Antennen mit Antennenverstärker.
Anschlüsse am Adapter:
Autoseitig: ISO Buchse- Radioseitig: ISO Stecker

*Phantom adaptor - power supply for active antennas with amplifier.
Connections on the adaptor:
Car: ISO jack - Radio: ISO plug*

T-Kabelsatz OPEL mit Quadlock

T-Cable kit OPEL with Quadlock

18598 167050000



OPEL:
Agila (2005 - 2007) Antara (2006 -) Astra (2004 - 2008) Combo (2004 -) Corsa (2004 -) GTC (2005 - 2011) Meriva (2005 - 2010) Movano (2006 -) Signum (2003 -) Tigra Twintop (2005 -) Vectra C (2004 -) Vivaro (2006 - 2011) Zafira B (2005 - 2011)...www.dietzshop.de

Phantomadapter ISO Buchse - ISO Stecker, Miniausführung

Phantom infeed adaptor ISO jack - ISO plug (mini)

8502 167072001



Phantomeinspeiseadapter - Stromversorgung für aktive Antennen mit Antennenverstärker
Anschlüsse am Adapter:
Autoseitig: ISO Buchse- Radioseitig: ISO Stecker

*Phantom adaptor - power supply for active antennas with amplifier.
Connections on the adaptor:
Car: ISO jack - Radio: ISO plug*

VW / OPEL Telefon-In Adapter Quadlock

VW / OPEL Phone-In Adaptor Quadlock

40006 167051900



Ermöglicht den Anschluss der NF einer Freisprecheinrichtung (FSE) an ein VW Radio und OPEL Radio mit Quadlock (MOST) Anschluss.
...www.dietzshop.de

Connects a handsfree-kit to a VW or OPEL OEM radio with Quadlock connection....www.dietzshop.de

Phantomadapter ISO Buchse - DIN Stecker

Phantom infeed DIN for VW, AUDI, SKODA, SEAT

8513 167072001



Phantomeinspeiseadapter - Stromversorgung für aktive Antennen mit Antennenverstärker.
Anschlüsse am Adapter:
Autoseitig: ISO Buchse- Radioseitig: DIN Stecker

*Phantom adaptor - power supply for active antennas with amplifier.
Connections on the adaptor:
Car: ISO jack - Radio: DIN plug*

Phantomadapter FAKRA Stecker- FAKRA Buchse

Phantom infeed adaptor FAKRA to FAKRA



8551 167072004

Phantomeinspeiseadapter - Stromversorgung für aktive Antennen mit Antennenverstärker. Anschlüsse am Adapter: Autoseitig: FAKRA Stecker- Radioseitig: FAKRA Buchse

Phantom adaptor - power supply for active antennas with amplifier.

Connections on the adaptor:

Car: FAKRA plug - Radio: FAKRA jack

Lautsprecherringe OPEL, FIAT, FORD, ALFA ROMEO - (alt: 34436)

Speaker rings OPEL, FIAT, FORD Ka, ALFA ROMEO



BOA_28126_00 167088001

OPEL:
Astra H (2005 - 2009)
Corsa D (ab 2006)
Panda (ab 2012-)

d= 165 mm

Phantomadapter FAKRA Stecker - DIN Stecker (B)

Phantom infeed FAKRA Plug to DIN plug



8553 167072004

Phantomeinspeiseadapter - Stromversorgung für aktive Antennen mit Antennenverstärker. Anschlüsse am Adapter: Autoseitig: FAKRA Stecker—Radioseitig: DIN Stecker

Phantom adaptor - power supply for active antennas with amplifier.

Connections on the adaptor:

Car: FAKRA plug - Radio: DIN plug

Lautsprecherringe OPEL, Astra, Insignia, Meriva, Zafira

Speaker rings OPEL



34515 167088002

OPEL:
Astra J (2009-)
Insignia (2008-)
Meriva (2010-)
Zafira (2011-)

d= 165 mm

Phantomadapter FAKRA Stecker - ISO/DIN Stecker, Diversity (B)

Phantom infeed adaptor TWIN FAKRA plugs to 50 Ohm



8560 167072004

Phantomadapter für Fahrzeuge mit Antennendiversity. Für Fahrzeuge mit Fakra Buchsen und Radios mit DIN Stecker oder ISO Stecker Eingang.

Phantom adaptor for cars with antenna diversity. For radios with FAKRA jack and radios with DIN plug or ISO plug input.

Lautsprecherringe OPEL Astra J, Chevrolet, Buick...

Speaker rings OPEL Astra, Meriva, Insignia all from 2010,



BOA_35210_00 167088002

OPEL:
Adam (2013-), Astra J (2010- 2014),
Astra K (2015-), Insignia (2009-), Karl (2015-),
Meriva B (07/2010-), Mokka (2013-),
Zafira C Tourer (2012-2016)

d= 165 mm
...www.dietzshop.de

Lautsprecher Adapterkabel 2 pol. AUDI, VW, SEAT, OPEL

Loudspeaker adaptor 2pol. AUDI, VW, SEAT, OPEL



32805 167086000

Zur Adaption der Original Fahrzeuglautsprecher anschlüsse an Nachrüstlautsprecher ohne den Original Kabelbaum zu beschädigen.

Content: 1 pair.

Lautsprecherringe OPEL, SUZUKI

Speaker rings OPEL, SUZUKI



34424 167088015

OPEL:
Calibra
Vectra A (09/1988 - 1995)
Astra G (02/1998 - 2004)
Omega A (01/1991 - 1993)

d= 165 mm

Lautsprecherringe FIAT, OPEL, SUZUKI

Speaker rings FIAT, OPEL, SUZUKI



BOA_35040 167088000

OPEL:
Agila B (20028-2014)
...www.dietzshop.de

Lautsprecherringe OPEL Corsa B ab 4/93, Tigra

Speaker rings OPEL Corsa 4/93on Tigra



34432 167088015

OPEL:
Corsa B (4/93-)
Tigra

d= 165 mm
...www.dietzshop.de

Lautsprecherringe OPEL, FIAT, FORD, PEUGEOT

Speaker rings OPEL, FIAT, FORD, PEUGEOT



34435 167088001

OPEL:
Astra H (2004 - 2009)
Corsa D (ab 2006)

d= 130 mm
...www.dietzshop.de

Lautsprecherringe OPEL Corsa ab 5/93, BMW X5 (E53)

Speaker rings OPEL Corsa 5/93 on, BMW X5 (E53)



34433 167088015

OPEL:
Astra G (3/98-2005-)
Zafira
Tigra
Corsa B (5/93-)

d= 165 mm
...www.dietzshop.de

Lautsprecherringe OPEL Corsa B/C, Tigra, Meriva, 165mm- Verp:Tüte

Speaker rings OPEL Corsa B & C, Tigra, Meriva



BOA_28051_00 167088015

OPEL:
Vauxhall Corsa B (1993 - 2008)
Vauxhall Corsa C (2000 - 2006)
Vauxhall Tigra S93 (1994 - 2000)
Vauxhall Vivaro X83 (2001-)

d= 165 mm

Radioblende 1-DIN OPEL Corsa C, RENAULT, SUZUKI, schwarz_(B)

Facia adaptor 1-DIN OPEL 1 Corsa C, RENAULT, SUZUKI, black



16025 167090001

OPEL:
Omega B (1994-2000)
Vivaro ab (2001-2010)
Corsa C/Combo C (2000-2006)
Meriva (2003-2010)
Agila (2000-2007)
...www.dietzshop.de

Lautsprecherringe OPEL, FORD, NISSAN, HONDA etc. 130 mm- (alt: Z_34224)

Speaker rings OPEL, FORD, NISSAN, HONDA , 130 mm



BOA_28113_00 167088035

OPEL:
Monterey vorne/front

d= 130 mm
...www.dietzshop.de

Radioblende 1-DIN OPEL Corsa C, RENAULT, SUZUKI, silber

Facia adaptor 1-DIN OPEL Corsa C, RENAULT, SUZUKI, silver



16026 167090001

OPEL:
Omega B (1994-2000)
Vivaro ab (2001-2010)
Corsa C/Combo C (2000-2006)
Meriva (2003-2010)
Agila (2000-2007)
...www.dietzshop.de

Lautsprecherringe OPEL, hinten, 129 mm - (alt: 34425)

Speaker rings OPEL, back 129 mm



BOA_28053_00 167088087

OPEL:
Vectra B 10/1995 - 07/2000
Zafira A 1999 - 2005
Astra G 03/1998 - 2004
Omega B 05/1994 - 2003

d= 129 mm
...www.dietzshop.de

Radioblende 1-DIN OPEL Corsa C, anthrazit/metallic

Facia adaptor OPEL Vectra C/Signum 2005 on anthracite/metallic



16421 167090001

OPEL:
Agila (2000-2007), Combo (2001-2011),
Corsa C (2000-2006), Meriva (2005-2010),
Omega B (2000-6/2003), Signum (2003-2008),
Tigra Twin Top (10/2004-7/2009), Vectra C
(2002-2008), Vivaro 2001-2010
...www.dietzshop.de

Lautsprecherringe OPEL, vorne, 165 mm- Verp:Tüte

Speaker rings OPEL, front 165 mm



BOA_28054_00 167088087

OPEL:
Astra F (1991 - 2000)
Astra G (1998 - 2005)
Calibra A (1990 - 1997)
Meriva A (2003 - 2010)
Omega V94 (1994 - 2003)
Vectra B (1995 - 2002)
Zafira A (1999 - 2005)

Radioblende 1-DIN OPEL Corsa C, RENAULT, SUZUKI, schwarz- Verp:Tüte

Facia adaptor OPEL Corsa C, RENAULT, SUZUKI, black



BOA_24040_00 167090001

OPEL:
Omega B (1994-2000)
Vivaro (2001-2010)
Corsa C/Combo C (2000-2006)
Meriva (2003-2010)
Agila (2000-2007)

Radioblende 2-DIN OPEL Agila ab 2008, SUZUKI ab 2008

Facia adaptor double-DIN OPEL, SUZUKI, black 2008 on



60047 167090000

Komplettsset aus Metallrahmen, Halterungen,
Montagematerial und Radioblende.

OPEL:
Agila (ab 2008)...www.dietzshop.de

Complete set of metal frames, brackets,
mounting material and Facia adaptor.

OPEL:
Agila (2008 on)...www.dietzshop.de

Radioblende 2-DIN OPEL Corsa C, silber

Facia adaptor double-DIN OPEL, Corsa C, silver



13204_A 167090002

OPEL:
Agila (2000-2007)
Combo (2001-2011)
Corsa C (2000-2006)
Meriva (2005-2010)
Omega B (2000-6/2003)
Signum (2003-2008)
Tigra Twin Top (10/2004-7/2009)

Radioblende Doppel-DIN OPEL Adam, Corsa E

Facia adaptor double-DIN OPEL Adam



76708 167090000

OPEL:
Adam (2013-2017)
Corsa E
...www.dietzshop.de

Radioblende 2-DIN OPEL Corsa C, Smoke/Rauch

Facia adaptor double-DIN OPEL, Corsa C, Smoke



13204_FL 167090002

OPEL:
Agila (2000-2007), Combo (2001-2011), Corsa C
(2000-2006), Meriva (2005-2010), Omega B
(2000-6/2003), Signum (2003-2008), Tigra Twin
Top (10/2004-7/2009), Vectra C (2002-2008),
Vivaro (2001-2010)
...www.dietzshop.de

Radioblende 2-DIN OPEL Corsa C, dunkelgrau

Facia adaptor double-DIN OPEL, Corsa C, dark grey

13204_GR

167090002



OPEL:
Agila (ab 2000), Omega (ab 2000),
Astra (2000 bis 2004), Vivaro (2000 bis 2006),
Corsa C (2000 bis 2006), Meriva, Vectra (2002-
2005), Tigra B (ab 2003)...www.dietzshop.de

Radioblende 1-DIN OPEL Astra H, Corsa D, Zafira B, schwarz

Facia adaptor OPEL Corsa, Zafira, Astra, Antara, black

16319

167090004



OPEL:
Corsa D (10/2006-)
Zafira B (7/2005-2011)
Astra H (4/2004 - 2010)
Astra Twin Top (5/2006-2010)
Antara (9/2006-)
...www.dietzshop.de

Radioblende 2-DIN OPEL Corsa C, schwarz

Facia adaptor double-DIN OPEL, Corsa C, black

13204_N

167090002



OPEL:
Agila (ab 2000), Omega (ab 2000),
Astra (2000 bis 2004), Vivaro (2000 bis 2006),
Corsa C (2000 bis 2006), Meriva, Vectra (2002-
2005), Tigra B (ab 2003)...www.dietzshop.de

Radioblende 1-DIN OPEL Astra H, Corsa D, Zafira B, anthrazit

Facia adaptor OPEL Corsa, Zafira, Astra, Antara, anthracite

16320

167090004



OPEL:
Corsa D (10/2006-)
Zafira B (7/2005-2011)
Astra H (4/2004 - 2010)
Astra Twin Top (5/2006-2010)
Antara (9/2006-)
...www.dietzshop.de

Radioblende 2-DIN OPEL Corsa C, silber matt_(B)

Facia adaptor double-DIN OPEL, silver matt

60051_A

167090003



OPEL:
Agila (2000-2007)
Combo (2001-2011)
Corsa C (2000-2006)
Meriva (2005-2010)
Omega B (2000-6/2003)
Signum (2003-2008)
...www.dietzshop.de

Radioblende 1-DIN OPEL Astra H, Corsa D, Zafira B, grau

Facia adaptor OPEL Corsa, Zafira, Astra, Antara, anthracite/metallic

16321

167090004



OPEL:
Corsa D (10/2006-)
Zafira B (7/2005-2011)
Astra H (4/2004 - 2010)
Astra Twin Top (5/2006-2010)
Antara (9/2006-)
...www.dietzshop.de

Radioblende 2-DIN OPEL Corsa C, anthrazit_(B)

Facia adaptor double-DIN OPEL, anthracite

60051_FL

167090003



OPEL:
Agila (2000-2007)
Combo (2001-2011)
Corsa C (2000-2006)
Meriva (2005-2010)
Omega B (2000-6/2003)
Signum (2003-2008)
...www.dietzshop.de

Radioblende 1-DIN OPEL Astra H, Corsa D, Zafira B, silber

Facia adaptor OPEL Corsa, Zafira, Astra, Antara chrome/metallic

16322

167090004



OPEL:
Corsa D (10/2006-)
Zafira B (7/2005-2011)
Astra H (4/2004 - 2010)
Astra Twin Top (5/2006-2010)
Antara (9/2006-)
...www.dietzshop.de

Radioblende 2-DIN OPEL Corsa C, dunkelgrau_(B)

Facia adaptor double-DIN OPEL, dark gray

60051_GR

167090003



OPEL:
Agila (2000-2007)
Combo (2001-2011)
Corsa C (2000-2006)
Meriva (2005-2010)
Omega B (2000-6/2003)
Signum (2003-2008)
...www.dietzshop.de

Radioblende 1-DIN OPEL Astra H, Corsa D, Zafira B, grau glänzend

Facia adaptor OPEL Corsa, Zafira, Astra, Antara, shiny grey

16327

167090004



OPEL:
Corsa D (10/2006-)
Zafira B (7/2005-2011)
Astra H (4/2004 - 2010)
Astra Twin Top (5/2006-2010)
Antara (9/2006-)
...www.dietzshop.de

Radioblende 2-DIN OPEL Corsa C, schwarz_(B)

Facia adaptor Double-DIN OPEL Astra 2000-2004, black

60051_N

167090003



OPEL:
Agila (2000-2007)
Combo (2001-2011)
Corsa C (2000-2006)
Meriva (2005-2010)
Omega B (2000-6/2003)
Signum (2003-2008)
...www.dietzshop.de

Radioblende 2-DIN OPEL Astra H, Corsa D, Zafira B, champagner_(B)

Facia adaptor double-DIN OPEL, champagne

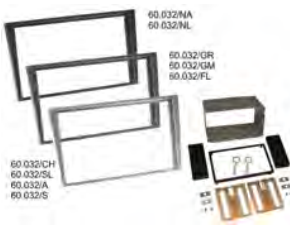

60032_CH 167090007

Komplettsset aus Metallrahmen, Halterungen, Montagematerial und Radioblende.
Für
OPEL...www.dietzshop.de

Complete with metal frames, brackets, mounting hardware and radio bezel.
For
OPEL...www.dietzshop.de

Radioblende 2-DIN OPEL Astra H, Corsa D, Zafira B, grau glänzend_(B)

Facia adaptor double-DIN OPEL Corsa 2011 on, shiny grey



60032_GL 167090007

Komplettsset aus Metallrahmen, Halterungen, Montagematerial und Radioblende.
Für
OPEL...www.dietzshop.de

Complete with metal frames, brackets, mounting hardware and radio bezel.
For
OPEL...www.dietzshop.de

Radioblende 2-DIN OPEL Astra H, Corsa D, Zafira B, anthrazit_(B)

Facia adaptor double-DIN OPEL, anthracite



60032_FL 167090007

Komplettsset aus Metallrahmen, Halterungen, Montagematerial und Radioblende.
Für
OPEL...www.dietzshop.de

Complete with metal frames, brackets, mounting hardware and radio bezel.
For
OPEL...www.dietzshop.de

Radioblende 2-DIN OPEL Astra H, Corsa D, Zafira B, schwarz (SET)_(B)

Facia adaptor double-DIN OPEL, black



60032_NA 167090007

Komplettsset aus Metallrahmen, Halterungen, Montagematerial und Radioblende.
Für
OPEL...www.dietzshop.de

Complete with metal frames, brackets, mounting hardware and radio bezel.
For
OPEL...www.dietzshop.de

Radioblende 2-DIN OPEL Astra H, Corsa D, Zafira B

Facia adaptor OPEL Double-DIN Astra H, Corsa D, Zafira B



Die Blende mit dem Knick. Auch für Chinamodelle geeignet, die keine verjüngte Front wie die bekannten A-Marken Modelle haben.

Es stehen folgende Farben zur Auswahl:

13162_S: Silber

13162_CH: Champagner

13162_A: Graualuminium

13162_GM: Grau

13162_FL: Smoke

13162_GL: Grau glänzend

13162_NA: Schwarz

13162_NL: Piano

OPEL:
Corsa D ab 10/2006
Zafira B ab 7/2005-2011
Astra H ab 4/2004 - 2010
Astra Twin Top ab 5/2006-2010
Antara ab 9/2006

Bitte beachten Sie, dass Sie beim Einbau von Kenwood Doppel-DIN Geräten zusätzlich den Einbaurahmen BOA_24430_01 benötigen.

OPEL:
Corsa D 10/2006
Zafira B from 7/2005-2011
Astra H from 4/2004 - 2010
Astra Twin Top from 5/2006-2010
Antara from 9/2006

Radioblende 2-DIN OPEL Astra H, Corsa D, Zafira B, Klavierlack schwarz_(B)
Facia adaptor double-DIN OPEL, piano black

KFZ-spezifischer Adapter ISO auf PEUGEOT/CITROEN
Car specific adaptor ISO to PEUGEOT/CITROEN



60032_NL 167090007
 Komplettsset aus Metallrahmen, Halterungen, Montagematerial und Radioblende.
 Für
 OPEL...www.dietzshop.de
Complete with metal frames, brackets, mounting hardware and radio bezel.
 For
 OPEL...www.dietzshop.de



19520 169010000

 PEUGEOT:
 2007 (2008 -)207 (2006 -)3008 (2009 -)307 (2004 - 2007)308 (2007 -)407 (2004 -)5008 (2009 -)508 (2011 -)607 (2005 -)807 (2004 -)Expert (2007 -)Partner Tepee (2008 -)Rcz (2009 -)...www.dietzshop.de

Radioblende 2-DIN OPEL Astra H, Corsa D, Zafira B, silber_(B)
Facia adaptor double-DIN OPEL, shiny silver

KFZ-spezifischer Adapter ISO auf CITROEN/MITSUBISHI/PEUGEOT
Car specific adaptor ISO to CITROEN/MITSUBISHI/PEUGEOT



60032_S 167090007
 Komplettsset aus Metallrahmen, Halterungen, Montagematerial und Radioblende.
 Für
 OPEL...www.dietzshop.de
Complete with metal frames, brackets, mounting hardware and radio bezel.
 For
 OPEL...www.dietzshop.de



19571 169010000

 PEUGEOT:
 4007 (2007 -)
 ...www.dietzshop.de

Radioblende Doppel-DIN OPEL MOKKA ab 2013
Facia adaptor double-DIN OPEL, MOKKA from 2013-

KFZ-spezifischer Adapter ISO auf PEUGEOT/CITROEN (2017-)
Car specific adaptor ISO to PEUGEOT/CITROEN (2017-)



60091 167090050
 Komplettsset aus Metallrahmen, Halterungen, Montagematerial und Radioblende.
 Farbe schwarz.
Complete set of metal frames, brackets, mounting material and Facia adaptor. OPEL: Color: black



19592 169010000
 CITROEN:
 C4 (2017-)
 C4 Grand Picasso (2017-)
 Jumper (2017-)
 Jumpy (2016-)
 ...www.dietzshop.de

Blendenkit für OPEL- Vivaro, Renault- Traffic
Installationkit for OPEL- Vivaro

PDC- & Lenkradfernbedienungs-Interface für PEUGEOT, CITROEN
PDC CAN Interface PEUGEOT, CITROEN



86001_CN 167090090
 Radioblende doppel-DIN in schwarz + Lenkradinterface für die Fernbedienung der wichtigsten Funktionen eines Radios...www.dietzshop.de
Radio adaptor in black +Steeringwheelinterface for the most important settings of the radio...www.dietzshop.de



61166 169029000
 Das Interface ermöglicht das Beibehalten der PDC- (Park Distance Control) sowie die Lenkradsteuerungs- Funktion bei Austausch des ...www.dietzshop.de
The interface enables to retain the PDC- (Park Distance Control) and steering wheel control function when the OEM headunit will be ...www.dietzshop.de

Blendenkit für OPEL- Vivaro, Renault- Traffic
Installationkit for OPEL- Vivaro

Lenkrad-Interface für MITSUBISHI Amplibus Kit
Steering wheel interface for MITSUBISHI, CITROEN, PEUGEOT Amplibus Kit

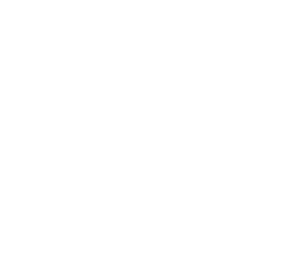

66043_KEN 169030950
 Nur für Radiogeräte der Marke Kenwood!
 Achtung:
 Das Interface muss spezifisch für eine Radiomarkte bestellt werden...www.dietzshop.de
The kit recovers the OEM amplifier and steering wheel control on aftermarket radio.
 ...www.dietzshop.de



66043_KEN 169030950
 Nur für Radiogeräte der Marke Kenwood!
 Achtung:
 Das Interface muss spezifisch für eine Radiomarkte bestellt werden...www.dietzshop.de
The kit recovers the OEM amplifier and steering wheel control on aftermarket radio.
 ...www.dietzshop.de

Eine ausführlichere Auflistung nach Fahrzeugmodellen dieser Marke finden sie unter:

CAN BUS Universalinterface 1 wählbarer Ausgang (Zündung)
CAN BUS Universalinterface "One interface for more than 100 cars"

www.dietzshop.de
 For further model information please visit
 www.dietzshop.de



66010 169031001

 CAN Bus Interface SLIMKEY für über 250 Fahrzeuge. Liefert EINEN der folgenden Service-Ausgänge: Zündung (positiv = Auslieferungszustand), Speed, Rückwärtsgang etc.
CAN Bus Interface SLIMKEY for about 250 vehicles. Delivers one of the following service outputs: ignition, speed, reverse gear and so on...

CAN BUS Universalinterface für OBD2, Speed u. pos. Signal
CAN BUS Universal OBD2 interface for speed and pos. Signal



66811 169031011

CAN BUS Universalinterface für alle Benziner ab 2001 und Dieselfahrzeuge ab 2004. Der Anschluss erfolgt direkt an die OBD2-Schnittstelle. Ausgabe: 12 Volt <10 km/h und Speedsignal...

The Interface will be connected to the OBD line of the vehicle. Output: positive output below a speed under 10 km/h for PDC and speedsignal with 4000 impulses/mile...

Lenkradinterface PEUGEOT, CITROEN, CAN/Quadl.
Steering wheel control for PEUGEOT, CITROEN with CAN bus steering controls



CP2_PSA52 169034000

Für Peugeot & Citroen Fahrzeuge mit CAN Bus - Lenkradsteuerung und Quadlock Anschluss Citroen; Berlingo; M; 2006-2011; Quadlock Connector

For Peugeot & Citroen Vehicles with CAN bus steering controls and Quadlock connector Citroen; Berlingo; M; 2006-2011; Quadlock Connector

CAN BUS Universalinterface für OBD2, Speed u. pos. Signal
CAN BUS Universal OBD2 interface for speed and pos. Signal



66812 169031011

CAN BUS Universalinterface für alle Benziner ab 2001 und Dieselfahrzeuge ab 2004. Der Anschluss erfolgt direkt an die OBD2-Schnittstelle. Ausgabe: 12 Volt <10 km/h und Speedsignal...

The Interface will be connected to the OBD line of the vehicle. Output: positive output below a speed under 10 km/h for PDC and speedsignal with 4000 impulses/mile...

Lenkradinterface für PEUGEOT 206
Steering wheel control interface for PEUGEOT 206 (2001 - 2002)



67619 169035067

PEUGEOT:
 206 (2001 - 2002)
 ...www.dietzshop.de

CAN BUS/Lenkradfernbedienung für über 250 Fahrzeuge
CAN BUS Universalinterface 5th.Generation "One interface for more than 100



66030 169031030

CAN Bus Interface UNICAN für über 250 verschiedene Fahrzeuge. Liefert standardmäßig bis zu 5 Service-Ausgänge und Lenkradfernbedienung. Mehr unter: www.dietzshop.de...

CAN BUS Universal Interface for over 250 different cars. Supplies the service outputs: ignition, light, speedpulse, reverse gear, hand-brake, steering wheel commands...

Lenkradinterface für PEUGEOT 206
Steering wheel control interface for PEUGEOT 206, 306



67622 169035067

PEUGEOT:
 206 (1999-2002)
 ...www.dietzshop.de

Kabel f. Interface 66030, OPEL, SEAT - Quadlock
Cable for Interface 66030, OPEL, SEAT - Quadlock



66153 169031032

Kabelsatz für CAN-Bus Interface/ Lenkradinterface 66020, 66030, 66031_BP, 66032_BP.

Harness for CAN-Bus Interface/Steering wheel interface 66020, 66030, 66031_BP, 66032_BP.

Lenkradinterface für CITROEN, FIAT, PEUGEOT
Steering wheel control interface for Citroen - Fiat - Peugeot



67647 169035067

PEUGEOT:
 806 (1995 - 2002)
 Expert Tepee (2007 -)
 ...www.dietzshop.de

Kabel f. Interface 66030, PEUGEOT, CITROEN, FIAT - Quadl.
Cable for Interface 66030, PEUGEOT, CITROEN, FIAT



66155 169031032

Kabelsatz für CAN-Bus Interface/ Lenkradinterface 66020, 66030, 66031_BP, 66032_BP.

Harness for CAN-Bus Interface/Steering wheel interface 66020, 66030, 66031_BP, 66032_BP.

Lenkradinterface für PEUGEOT, CITROEN Multiplex (VAN BUS)
Steering wheel control interface for VSC-PEUGEOT, CITROEN Multiplex Stalk



67650 169035067

Peugeot
 206 (2002 - 2005)
 206 CC (2001 - 2007)
 307 (2001 - 2005)
 406 (2003 - 2005)
 807 (2003 - 2005)
 2008) ...www.dietzshop.de

Lenkradinterface PEUGEOT, CITROEN, VAN/ISO
Steering wheel control for PEUGEOT, CITROEN with VAN bus steering controls



CP2_PSA41 169034000

Für Peugeot & Citroen Fahrzeuge mit VAN Bus - Lenkradsteuerung und ISO Anschluss Citroen; Berlingo; M; 2001-2011; VAN Bus ISO Connector

For Peugeot & Citroen Vehicles with VAN bus steering controls and ISO connector Citroen; Berlingo; M; 2001-2011; VAN Bus ISO Connector

Lenkradinterface CITROEN - FIAT Ducato (2006-14) - PEUGEOT

Steering wheel control interface for Citroen - Fiat - Peugeot



67666 169035067

Passend für PEUGEOT: Boxer 2 (2006 - 2011).
Für Fahrzeuge mit 20 poligem Mini-ISO Stecker.
...www.dietzshop.de

For : Peugeot Boxer 2 (2006 - 2011).
This cable uses the 20 way mini iso connector
in the car to connect to the steering wheel
buttons...www.dietzshop.de

Antennenadapter GT5 Stecker - DIN Stecker.

Aerial adaptor GT5 plug -DIN plug



8506 169070000

Für viele Fahrzeuge, unter anderem auch Fiat/
Peugeot
Inhalt: 1 Stück.
Ersatz auch für 8610

FIAT / PEUGEOT 2001 on
GT5 plug - 50 Ohm connection. Content: 1
piece.

Lenkradinterface für CITROEN, PEUGEOT

Steering wheel control interface for CITROEN, PEUGEOT



67805 169035067

PEUGEOT:
207 (2006-), 207 CC (2007-),
307 (2001-2007), 308 (2007-),
407 (2004-),
607 (2000-2009),
807 (2002 - 2010),
Expert Tepee (2007-), Partner Tepee (2008-)

Phantomadapter ISO Buchse - ISO Stecker

Phantom infeed adaptor ISO jack - ISO plug



8501 169072001

Phantomeinspeiseadapter - Stromversorgung
für aktive Antennen mit Antennenverstärker.
Anschlüsse am Adapter:
Autoseitig: ISO Buchse- Radioseitig: ISO Stecker

Phantom adaptor - power supply for active
antennas with amplifier.
Connections on the adaptor:
Car: ISO jack - Radio: ISO plug

Lenkradinterface für PEUGEOT - 208 ab 2013-

Steering wheel control interface for PEUGEOT

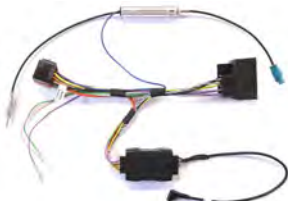

69650 169035069

PEUGEOT:
208 (2013 -)
...www.dietzshop.de

Phantomadapter ISO Buchse - ISO Stecker, Miniausführung

Phantom infeed adaptor ISO jack - ISO plug (mini)



8502 169072001

Phantomeinspeiseadapter - Stromversorgung
für aktive Antennen mit Antennenverstärker
Anschlüsse am Adapter: Autoseitig: ISO Buchse
Radioseitig: ISO Stecker

Miniatur version of 8501:
Phantom adaptor - power supply for active
antennas with amplifier. Connections on the
adaptor: Car: ISO jack - Radio: ISO plug

DENSION Gateway 300 CITROEN/PEUGEOT CAN

Gateway 300 PC1 compatibility



D_GW33PC1 169046000

Nachrüstlösung für USB, AUX, iPod, iPhone
(ohne Bluetooth) , Gateway 300:
Komfortables Interface mit Textanzeige.
Weitere Infos: www.dietzshop.de

The interface allows the integration of iPods,
USB and AUX in the original radio. The ID3
tags are displayed here. Compatibility under:
www.dension-deutschland.de/selektor/

Phantomadapter ISO Buchse - DIN Stecker

Phantom infeed DIN for VW, AUDI, SKODA, SEAT



8513 169072001

Phantomeinspeiseadapter - Stromversorgung
für aktive Antennen mit Antennenverstärker.
Anschlüsse am Adapter:
Autoseitig: ISO Buchse- Radioseitig: DIN Stecker

Phantom adaptor - power supply for active
antennas with amplifier.
Connections on the adaptor:
Car: ISO jack - Radio: DIN plug

DENSION Gateway Pro für CITROEN, PEUGEOT

Gateway Pro BT PC1 compatibility



D_GWP1PC1 169046200

Nachrüstlösungen für Freisprechen (Bluetooth),
Audiostreaming (A2DP), USB, AUX, iPod, iPhone.
Kompatibilität unter www.dension-
deutschland.de/selektor/

Gateway Pro BT is a Bluetooth handsfree kit
also offering Bluetooth streamed (A2DP),
iPod, iPhone, Aux and USB with easy to use
text browsing.

Phantomadapter FAKRA Stecker- FAKRA Buchse

Phantom infeed adaptor FAKRA to FAKRA



8551 169072004

Phantomeinspeiseadapter - Stromversorgung
für aktive Antennen mit Antennenverstärker.
Anschlüsse am Adapter: Autoseitig: FAKRA
Stecker- Radioseitig: FAKRA Buchse

Phantom adaptor - power supply for active
antennas with amplifier.
Connections on the adaptor:
Car: FAKRA plug - Radio: FAKRA jack

T-Kabelsatz CITROEN und PEUGEOT ab 2006

T-Cable kit CITROEN and PEUGEOT 2006 on



18512 169050000

PEUGEOT:
207 (2006 -), 2007 (2008 -),
308 (2007 -), 3008 (2009 -),
307 (2004 - 2007),
407 (2004 -),
508 (2011 -), 5008 (2009 -),
607 (2005 -),
...www.dietzshop.de

Phantomadapter FAKRA Stecker - DIN Stecker (B)

Phantom infeed FAKRA Plug to DIN plug



8553 169072004

Phantomeinspeiseadapter - Stromversorgung
für aktive Antennen mit Antennenverstärker
Anschlüsse am Adapter: Autoseitig: FAKRA
Stecker- Radioseitig: DIN Stecker

Phantom adaptor - power supply for active
antennas with amplifier.
Connections on the adaptor:
Car: FAKRA plug - Radio: DIN plug

Phantomadapter FAKRA Stecker - ISO/DIN Stecker, Diversity (B)

Phantom infeed adaptor TWIN FAKRA plugs to 50 Ohm

8560 169072004



Phantomadapter für Fahrzeuge mit Antennen-diversity. Für Fahrzeuge mit Fakra Buchsen und Radios mit DIN Stecker oder ISO Stecker Eingang.

Phantom adaptor for cars with antenna diversity. For radios with FAKRA jack and radios with DIN plug or ISO plug input.

Lautsprecherringe OPEL, FIAT, FORD, PEUGEOT

Speaker rings OPEL, FIAT, FORD, PEUGEOT

34435 169088009



PEUGEOT:
Bipper (2008-)

d= 100 mm, 130 mm
...www.dietzshop.de

Lautsprecherringe CITROEN, FIAT, PEUGEOT und Diverse

Speaker rings CITROEN, FIAT, PEUGEOT and Diverse

BOA_35031 169088000



PEUGEOT:
206
306
405
406
807

d= 130 mm
...www.dietzshop.de

Lautsprecherringe OPEL, FORD, NISSAN, HONDA etc. 130 mm- (alt: Z_34224)

Speaker rings OPEL, FORD, NISSAN, HONDA, 130 mm

BOA_28113_00 169088035



PEUGEOT:
306XS, 306XR vorne/front

d= 130 mm

Lautsprecherringe CITROEN, PEUGEOT, TOYOTA

Speaker rings CITROEN, PEUGEOT, TOYOTA

BOA_35033 169088000



PEUGEOT:
RCZ
107
308
Partner (2016-) vorne/front

d= 165 mm
...www.dietzshop.de

Dietz 2-Wege Koax-Lautsprecher, 5*7 Zoll, 135W, 1 Paar

Dietz 2-way coax-speakers, 9*15 cm, 135 W, 1 pair

CX_572 169089001



Technische Daten: 2-Wege-Koaxialsystem, Korb: 5*7 Zoll, 13*18 cm, 139*192 mm, max. Power: 135 Watt, Einbautiefe: 51 mm, weitere Infos unter: www.dietzshop.de

Technical specifications: 2-Wege-Coaxialsystem, Basket: 5*7 Zoll, 13*18 cm, max. Power: 135 Watt, mounting depth: 51 mm, more information ...www.dietzshop.de

Lautsprecherringe CITROEN, FIAT, PEUGEOT, TOYOTA

Speaker rings CITROEN, FIAT, PEUGEOT, TOYOTA

BOA_35037 169088000



PEUGEOT:
Expert (2007-)

d=165mm, vorne/front
...www.dietzshop.de

Radioblende 1-DIN PEUGEOT 108, CITROEN C1, TOYOTA ab 2014

Facia adaptor PEUGEOT, CITROEN, TOYOTA from 2014

12237 169090010



PEUGEOT:
108 (2014-)
...www.dietzshop.de

Lautsprecherringe PEUGEOT, 207 (2006-2015)

Speaker rings PEUGEOT, 207 (2006-2015)

BOA_35038 169088000



PEUGEOT:
207 (2006-2015) vorne/front

Radioblende 2-DIN PEUGEOT 108, CITROEN C1, TOYOTA ab 2014

Facia adaptor PEUGEOT, CITROEN, TOYOTA ab 2014

60101 169090011



PEUGEOT:
108 (2014-)
...www.dietzshop.de

Lautsprecherringe CITROEN Berlingo, PEUGEOT Partner

Speaker rings CITROEN Berlingo, PEUGEOT Partner

34540 169088008



PEUGEOT:
Partner (2008-)

d= 165 mm
...www.dietzshop.de

Blendenkit für CITROEN C1, PEUGEOT 108, TOYOTA Aygo

Installationkit for CITROEN - C1

89001_MR 169090011



Radioblende doppel-DIN in Klavierlack + Lenkradinterface für die Fernbedienung der wichtigsten Funktionen eines Radios, ...www.dietzshop.de

Radio adaptor in piano +Steeringwheelinterface for the most important settings of the radio, ...www.dietzshop.de

Radioblende 1-DIN PEUGEOT 107, CITROEN C1, TOYOTA ab 2005

Facia adaptor PEUGEOT 107, CITROEN C1, TOYOTA ab 2005

BOA_16045

169090011

PEUGEOT:
107 (2005-)
...www.dietzshop.de



Radioblende 1-DIN PEUGEOT 406, 1995-2006

Facia adaptor PEUGEOT 406, 1995-2006

16043

169090040

PEUGEOT:
406 (1995-2006)



Radioblende 1-DIN PEUGEOT 206, 1998-2006

Facia adaptor PEUGEOT 206, 1998 up to 2006

16041

169090020

PEUGEOT:
206 (1998-2006)
...www.dietzshop.de



Radioblende 1-DIN PEUGEOT 407, CITROEN C5

Facia adaptor PEUGEOT 407, CITROEN C5

16044

169090041

PEUGEOT:
407



Radioblende 2-DIN CITROEN C2, FIAT Scudo, PEUGEOT 207, 307

Facia adaptor double-DIN CITROEN, FIAT, PEUGEOT 207, 307

60048

169090020

Komplettsatz aus Metallrahmen, Halterungen,
Montagematerial und Radioblende.
PEUGEOT:
207...www.dietzshop.de

Complete set of metal frames, brackets,
mounting material and Facia adaptor.
PEUGEOT:
207...www.dietzshop.de



Radioblende 2-DIN FIAT Ducato, (2006-heute), anthrazit, A

Facia adaptor FIAT, PEUGEOT, CITROEN 2006 on

16257

169090090

FIAT:
Ducato (2006-)
Boxer (2006-)
...www.dietzshop.de



Radioblende 1-DIN PEUGEOT 306, 1993-2002

Facia adaptor PEUGEOT 306, 1993-2002

16042

169090030

PEUGEOT:
306 (1993-2002)



Radioblende 2-DIN FIAT Ducato (2006-heute), schwarz (B)

Facia adaptor Double-DIN FIAT Ducato, CITROEN Jumper, PEUGEOT Boxer

16255

169090091

PEUGEOT: Boxer II (ab 2006)
...www.dietzshop.de



Radioblende 2-DIN PEUGEOT 308 ab 2008, silber

Facia adaptor Double-DIN PEUGEOT 308 ab 2008, silver

60046

169090031

PEUGEOT:
308 (2008-)

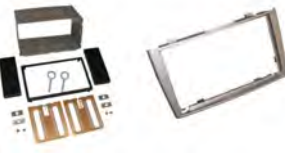

Radioblende 2-DIN FIAT Scudo, CITROEN, PEUGEOT

Facia adapter FIAT Scudo, CITROEN, PEUGEOT

16258

169090092

PEUGEOT:
207 (2006-)
307 (2001-2008)
...www.dietzshop.de



Radioblende 2-DIN PEUGEOT 308 CC ab 2008, schwarz glänzend

Facia adaptor Double-DIN PEUGEOT 308 CC 2008 on, black shiny

60046_NL

169090031

PEUGEOT:
308 CC (2008-)



Eine ausführlichere Auflistung nach Fahrzeugmodellen dieser Marke finden sie unter:

www.dietzshop.de

For further model information please visit
www.dietzshop.de

Antennenadapter GM, OPEL etc. - ISO Stecker

Antenna adaptor GM, Opel and more -ISO plug

8570

171080000



PONTIAC:
Torrent (2007 -)

KFZ-spezifischer Adapter Quadlock auf ISO

Car specific adaptor Quadlock to ISO

19603

172010000



PORSCHE:
Boxster (2009 -)
Cayenne (2009 -)
Cayman (2009 -)
...www.dietzshop.de

Radioblende Doppel-DIN HUMMER, CHEVROLET, PONTIAC A

Facia adaptor double-DIN HUMMER, CHEVROLET, PONTIAC

12.331138-01

171090000



PONTIAC:
Sunfire (2000-2005)
...www.dietzshop.de

Aktivsysteminterface AUDI/VW MINI-ISO, 4x50W max

Active interface AUDI/VW MINI-ISO 4x50W max

17009

172022000



PORSCHE:
911 (1998 - 2004)
Boxster 986 (-2004)
...www.dietzshop.de

Aktivsysteminterface VW/AUDI MINI-ISO (B)

Active system interface VW / AUDI MINI-ISO

17017

172022000



PORSCHE:
911 (1997 - 2006)
Boxster 987 (2003 - 2012)
...www.dietzshop.de

Aktivsysteminterface VW/AUDI MINI-ISO

Active system interface VW / AUDI MINI-ISO

BOA_70045_00

172022000



PORSCHE:
911 (1997 - 2006)
Boxster (2003 -)
...www.dietzshop.de

CAN BUS Universalinterface 1 wählbarer Ausgang (Zündung)

CAN BUS Universalinterface "One interface for more than 100 cars"

66010

172031001



CAN Bus Interface SLIMKEY für über 250 Fahrzeuge. Liefert EINEN der folgenden Service-Ausgänge: Zündung (positiv = Auslieferungszustand), Speed, Rückwärtsgang etc.

CAN Bus Interface SLIMKEY for about 250 vehicles. Delivers one of the following service outputs: ignition, speed, reverse gear and so on...

CAN BUS Universalinterface für OBD2, Speed u. pos. Signal

CAN BUS Universal OBD2 interface for speed and pos. Signal

66811

172031011



CAN BUS Universalinterface für alle Benziner ab 2001 und Dieselfahrzeuge ab 2004. Der Anschluss erfolgt direkt an die OBD2-Schnittstelle. Ausgabe: 12 Volt <10 km/h und Speedsignal...

The Interface will be connected to the OBD line of the vehicle. Output: positive output below a speed under 10 km/h for PDC and speedsignal with 4000 impulses/mile...

CAN BUS Universalinterface für OBD2, Speed u. pos. Signal CAN BUS Universal OBD2 interface for speed and pos. Signal



66812 172031011

CAN BUS Universalinterface für alle Benziner ab 2001 und Dieselfahrzeuge ab 2004. Der Anschluss erfolgt direkt an die OBD2-Schnittstelle. Ausgabe: 12 Volt <10 km/h und Speedsignal...

The Interface will be connected to the OBD line of the vehicle. Output: positive output below a speed under 10 km/h for PDC and speedsignal with 4000 impulses/mile...

DENSION Gateway 500S für MOST - Dual FOT ohne BT Gateway 500S Dual FOT



D_GW53MO2 172048000

Dension Gateway 500S – USB für AUDI/BMW/MERCEDES/PORSCHE . Für Fahrzeuge, wenn der CD Wechsler erhalten werden soll, ...www.dension.de

Dension Gateway 500S — USB for AUDI/BMW/MERCEDES/PORSCHE . For users which need the CD-changer, ...www.dension.com

CAN BUS/Lenkradfernbedienung für über 250 Fahrzeuge CAN BUS Universalinterface 5th.Generation "One interface for more than 100



66030 172031030

CAN Bus Interface UNICAN für über 250 verschiedene Fahrzeuge. Liefert standardmäßig bis zu 5 Service-Ausgänge und Lenkradfernbedienung. Mehr unter: www.dietzshop.de...

CAN BUS Universal Interface for over 250 different cars. Supplies the service outputs: ignition, light, speedpulse, reverse gear, hand-brake, steering wheel commands...

DENSION Lichtleiter Verlängerung PORSCHE Cayenne Optical extension kit for Gateway



D_FOA1PO1 172049000

Lichtleiter Erweiterungsset für Gateway 500 im PORSCHE Cayenne oder für Fahrzeuge, die den CD-Wechsler im Kofferraum haben. 1 Paar Lichtleiter mit Stecker - Buchse für "CAR-

Fibre optic extension kit for Gateway 500 for PORSCHE.

DENSION Gateway Most Lite Gateway 500 Lite MOST



D_GWL1MO1 172047099

Dieses Interface ist entwickelt für Radiogeräte, die keine Textdarstellung können, wie z.B. Audio 20 und Audio 50 von Mercedes, siehe: www.dension-deutschland.de/selektor/

The interface integrates USB-device to original MOST-systems of for example MERCEDES with non text radio Audio 20 or Audio 50. www.dension-deutschland.de/selektor/

DENSION Lichtleiter Brücke Optical loop with female connector



D_FOA1TL1 172049000

Lichtleiter Brücke zum Schließen des Lichtleiter-rings im Fahrzeug, wenn eine Lichtleiterkomponente aus dem Ring entfernt oder überbrückt werden soll.

Fiber optic bridge to close the optic ring in the vehicle when a fiber optic component be removed or bypassed from the ring.

Dension Gateway 500S BT - Bluetooth/A2DP/USB/AUX - 1 FOT Gateway 500S BT Single FOT



D_GW52MO1 172048000

Dension Gateway 500S BT – Bluetooth/USB für AUDI/BMW/MERCEDES/PORSCHE . Für Fahrzeuge, wenn der CD Wechsler nicht erhalten werden soll, ...www.dension.de

Dension Gateway 500S BT—Bluetooth/USB for AUDI/BMW/MERCEDES/PORSCHE . For users which do not need the CD-changer, ...www.dension.com

TV Freischaltung PORSCHE PCM 3.0 TV free Interface PORSCHE PCM3.0



1279 172058001

Zum Freischalten des Bildes einer angeschlossenen Rückfahrkamera oder einer anderen externen Videoquelle während der Fahrt. ...www.dietzshop.de

To unlock the image of a connected rear view camera or other external video source while driving. ...www.dietzshop.de

Dension Gateway 500S BT – Bluetooth/A2DP/USB/AUX - 2 FOT Gateway 500S BT Dual FOT



D_GW52MO2 172048000

Dension Gateway 500S BT – Bluetooth/USB für AUDI/BMW/MERCEDES/PORSCHE . Für Fahrzeuge, wenn der CD Wechsler erhalten werden soll, ...www.dension.de

Dension Gateway 500S BT—Bluetooth/USB for AUDI/BMW/MERCEDES/PORSCHE . For users which need parallel the CD-changer, ...www.dension.com

Phantomadapter ISO Buchse - ISO Stecker Phantom infeed adaptor ISO jack - ISO plug



8501 172072001

Phantomeinspeiseadapter - Stromversorgung für aktive Antennen mit Antennenverstärker. Anschlüsse am Adapter: Autoseitig: ISO Buchse- Radioseitig: ISO Stecker

Phantom adaptor - power supply for active antennas with amplifier. Connections on the adaptor: Car: ISO jack - Radio: ISO plug

DENSION Gateway 500S für MOST - USB/AUX - 1 Lichtleiteranschluss Gateway 500S Single FOT



D_GW53MO1 172048000

Dension Gateway 500S – USB für AUDI/BMW/MERCEDES/PORSCHE . Für Fahrzeuge, wenn der CD Wechsler nicht erhalten werden soll, ...www.dension.de

Dension Gateway 500S — USB for AUDI/BMW/MERCEDES/PORSCHE . For users which do not need the CD-changer, ...www.dension.com

Phantomadapter ISO Buchse - ISO Stecker, Miniausführung Phantom infeed adaptor ISO jack - ISO plug (mini)



8502 172072001

Phantomeinspeiseadapter - Stromversorgung für aktive Antennen mit Antennenverstärker Anschlüsse am Adapter: Autoseitig: ISO Buchse- Radioseitig: ISO Stecker

Phantom adaptor - power supply for active antennas with amplifier. Connections on the adaptor: Car: ISO jack - Radio: ISO plug

Phantomadapter ISO Buchse - DIN Stecker

Phantom infeed DIN for VW, AUDI, SKODA, SEAT

8513 172072001



Phantomeinspeiseadapter - Stromversorgung für aktive Antennen mit Antennenverstärker.
Anschlüsse am Adapter:
Autoseitig: ISO Buchse— Radioseitig: DIN Stecker
Phantom adaptor - power supply for active antennas with amplifier.
Connections on the adaptor:
Car: ISO jack - Radio: DIN plug

Radioblende Doppel-DIN PORSCHE 911 (996) 1998-2006

Facia adaptor double-DIN PORSCHE 911

12.331050-02 172090010



PORSCHE:
911 (996) (1998-2006)
...www.dietzshop.de

Phantomadapter FAKRA Stecker- FAKRA Buchse

Phantom infeed adaptor FAKRA to FAKRA

8551 172072004



Phantomeinspeiseadapter - Stromversorgung für aktive Antennen mit Antennenverstärker.
Anschlüsse am Adapter: Autoseitig: FAKRA Stecker- Radioseitig: FAKRA Buchse
Phantom adaptor - power supply for active antennas with amplifier.
Connections on the adaptor:
Car: FAKRA plug - Radio: FAKRA jack

Radioblende Doppel-DIN PORSCHE 911 (997) ab 2006 - Tüte

Facia adaptor double-DIN PORSCHE 911 from 2006

BOA_24515_S1 172090010



PORSCHE:
911 (997) ab 2006-2012
Boxster (987) 2004-2011
Cayman (987) 2006-2012
...www.dietzshop.de

Phantomadapter FAKRA Stecker - DIN Stecker (B)

Phantom infeed FAKRA Plug to DIN plug

8553 172072004



Phantomeinspeiseadapter - Stromversorgung für aktive Antennen mit Antennenverstärker
Anschlüsse am Adapter: Autoseitig: FAKRA Stecker—Radioseitig: DIN Stecker
Phantom adaptor - power supply for active antennas with amplifier.
Connections on the adaptor:
Car: FAKRA plug - Radio: DIN plug

Radioblende Doppel-DIN PORSCHE Cayenne

Facia adaptor double DIN PORSCHE Cayenne

12.331050-01 172090020



PORSCHE:
Cayenne: (2002-2007)
...www.dietzshop.de

Phantomadapter FAKRA Stecker - ISO/DIN Stecker, Diversity (B)

Phantom infeed adaptor TWIN FAKRA plugs to 50 Ohm

8560 172072004



Phantomadapter für Fahrzeuge mit Antennen-diversity. Für Fahrzeuge mit Fakra Buchsen und Radios mit DIN Stecker oder ISO Stecker Eingang.
Phantom adaptor for cars with antenna diversity. For radios with FAKRA jack and radios with DIN plug or ISO plug input.

Entriegelungsschlüssel für AUDI / VW / BECKER, 1 Paar - Tüte

Unlocking device for AUDI / VW / BECKER

BOA_24259_00 187440108



Für Radiogeräte:
AUDI: MFD, Concert
Becker Traffic Pro
Monza MP3 und andere
Porsche: CDR 23
Inhalt: 2 Stück

Dietz 2-Wege Koax-Lautsprecher, 9*15 cm, 80 W. 1 Paar

Dietz 2-way coax-speakers, 9*15 cm, 80 W, 1 pair

CX_915 172089001



Technische Daten: 2-Wege-Koaxialsystem, Korb: 4*6 Zoll, 9*15 cm, 97*152 mm, max. Power: 80 Watt, 90-20.000 Hz, Impedanz: 4 Ohm, Einbautiefe: 45 mm, ...www.dietzshop.de

*Technical specifications: 2-way-coaxialsystem, basket: 4*6 Zoll, 9*15 cm, max. 80 Watt, 90-20.000 Hz, mounting depth: 45 mm, ...www.dietzshop.de*

Eine ausführlichere Auflistung nach Fahrzeugmodellen dieser Marke finden sie unter:

www.dietzshop.de

For further model information please visit
www.dietzshop.de

KFZ-spezifischer Adapter ISO auf RENAULT

Car specific adaptor ISO to RENAULT



19455
RENAULT:
Espace (1991 - 2003)
R21 (1992 -)
Twingo (1993 - 1994)

174010000

Lenkradinterface/CAN- RENAULT 2009- (mit Quadlockstecker)

CAN BUS RENAULT 2009 (with Quadlock)



65066
RENAULT/ Quadlock:
Megane III (2008-2012)
Scenic III (2009 -)
Wind (2010-2013)
Clio III facelift (2009-2013)
Fluence (2010-)
...www.dietzshop.de

174030000

KFZ-spezifischer Adapter ISO auf RENAULT ab 2009 Quadlock

Car specific adaptor ISO to RENAULT 2009 on Quadlock



19530
RENAULT:
(2009-) Quadlock
Radioanschlusstecker/ radio adaptor

174010000

Lenkradinterface/CAN RENAULT 2009- (mit ISO-Stecker)

CAN BUS RENAULT 2009- (with ISO)



65067
RENAULT/ ISO:
Megane III (2009-)
Scenic III (2009-)
Wind (2010-)
Clio III facelift (2009-)
Laguna (2008-)
Traffic (2010-2013)
Fluence (2010-)

174030000

KFZ-spezifischer Adapter ISO auf DACIA, MERCEDES, RENAULT

Car specific adaptor ISO to DACIA, MERCEDES, RENAULT



19606
RENAULT:
Twingo (2012 - 2015)
Twingo (2015 -)
...www.dietzshop.de

174010000

Lenkradinterface CAN- RENAULT 2012- (mit 2 weißen Steckern)

CAN BUS RENAULT 2012- (with 2 white plugs)



65068
RENAULT:
Megane III (2009-)
Captur (2013-)
Clio (2013-)
...www.dietzshop.de

174030000

Kfz-spezifischer Adapter ISO auf RENAULT Megane 2012

Car specific adaptor ISO to RENAULT Megane 2012



19607
RENAULT:
Megane (2012 -)

174010000

CAN BUS Universalinterface 1 wählbarer Ausgang (Zündung)

CAN BUS Universalinterface "One interface for more than 100 cars"



66010
CAN Bus Interface SLIMKEY für über 250 Fahrzeuge. Liefert EINEN der folgenden Service-Ausgänge: Zündung (positiv = Auslieferungszustand), Speed, Rückwärtsgang etc.

CAN Bus Interface SLIMKEY for about 250 vehicles. Delivers one of the following service outputs: ignition, speed, reverse gear and so on...

174031001

12 Volt Booster für Start-Stop Überbrückung - ISO Anschlüsse

Start Stop Adaptor Cable for Radios with ISO connector



19005 174013000

Die Start-Stop Adapter ermöglichen, dass das Autoradio eingeschaltet bleibt, wenn die Start-Stop Automatik des Fahrzeugs zum Einsatz kommt. Weitere Infos unter www.dietzshop.de

The start stop circuit allows to keep the after-market car-radio on if a vehicle is equipped with start stop system.

CAN BUS Universalinterface für OBD2, Speed u. pos. Signal

CAN BUS Universal OBD2 interface for speed and pos. Signal



66811 174031011

CAN BUS Universalinterface für alle Benziner ab 2001 und Dieselfahrzeuge ab 2004. Der Anschluss erfolgt direkt an die OBD2-Schnittstelle. Ausgabe: 12 Volt <10 km/h und Speedsignal...

The Interface will be connected to the OBD line of the vehicle. Output: positive output below a speed under 10 km/h for PDC and speedsignal with 4000 impulses/mile...

Lenkradinterface/CAN- RENAULT Updatelist und ext. Display

CAN BUS Interface Renault



65065 174030000

Für alle Renault Fahrzeuge mit dem Radio "Updatelist" und einem externen Display.

For all Renault vehicles with the radio "Updatelist" and an extern display.

CAN BUS Universalinterface für OBD2, Speed u. pos. Signal

CAN BUS Universal OBD2 interface for speed and pos. Signal



66812 174031011

CAN BUS Universalinterface für alle Benziner ab 2001 und Dieselfahrzeuge ab 2004. Der Anschluss erfolgt direkt an die OBD2-Schnittstelle. Ausgabe: 12 Volt <10 km/h und Speedsignal...

The Interface will be connected to the OBD line of the vehicle. Output: positive output below a speed under 10 km/h for PDC and speedsignal with 4000 impulses/mile...

CAN BUS/Lenkradfernbedienung für über 250 Fahrzeuge
CAN BUS Universalinterface 5th.Generation "One interface for more than 100"



66030 174031030

CAN Bus Interface UNICAN für über 250 verschiedene Fahrzeuge. Liefert standardmäßig bis zu 5 Service-Ausgänge und Lenkradfernbedienung. Mehr unter: www.dietzshop.de...

CAN BUS Universal Interface for over 250 different cars. Supplies the service outputs: ignition, light, speedpulse, reverse gear, hand-brake, steering wheel commands...

Lenkradinterface für RENAULT mit externem Display
Steering wheel control interface for RENAULT with display



67652 174035067

RENAULT:
 Avantime (2002 - 2003)
 Clio II (1998 - 2001)
 Clio II Phase2 & Phase3 (2001 - 2005)
 Master (2003 - 2010)
 Espace (1997 - 2003)
 Espace (2003 -)
 Kangoo (1999 - 2008)...www.dietzshop.de

Kabel f. Interface 66030, RENAULT, OPEL Vivaro - ISO
Cable for Interface 66030, RENAULT - ISO Connector



66160 174031032

Kabelsatz für CAN-Bus Interface/
 Lenkradinterface 66020, 66030, 66031_BP,
 66032_BP.

Harness for CAN-Bus Interface/Steering wheel interface 66020, 66030, 66031_BP, 66032_BP.

Lenkradinterface für RENAULT, OPEL - Vivaro ab 2014 -
Steering wheel control interface for RENAULT, OPEL



69601 174035069

RENAULT:
 Traffic (ab 2014 -)
 Master (ab 2014 -)
 ...www.dietzshop.de

Kabel f. Interface 66030, RENAULT - Quadlock
Cable for Interface 66030, RENAULT - Quadl. Connector



66162 174031032

Kabelsatz für CAN-Bus Interface/
 Lenkradinterface 66020, 66030, 66031_BP,
 66032_BP.

Harness for CAN-Bus Interface/Steering wheel interface 66020, 66030, 66031_BP, 66032_BP.
 For:

RENAULT NAVIBACK/TomTom Interface ISO, Clio, Laguna 3
RENAULT Naviback/TomTom Interface ISO



40011 174042000

RENAULT
 Clio III(2009-)
 Megane III (2009-)
 Laguna III (2009-)
 ...www.dietzshop.de

Lenkradinterface RENAULT
Steering wheel control for RENAULT with & without dash display



CP2_REN21 174034000

Für Renault Fahrzeuge mit Widerstands-
 Lenkradsteuerung und ISO Anschluss
 Nissan Primastar, X83, 2002 - 2014, 8 = ON/
 DOWN...www.dietzshop.de

For Renault Vehicles with & without dash display Nissan Primastar, X83, 2002 - 2014, 8 = ON/DOWN
 ...www.dietzshop.de

RENAULT NAVIBACK/TomTom Interface Quadlock Megane 3
RENAULT Naviback/TomTom Interface Quadlock



40012 174042000

RENAULT:
 Clio III(2009-)
 Megane III (2009-)
 Laguna III (2009-)

Lenkradinterface für RENAULT (ohne sep. Display und mit 10-Pin Anschluß)
Steering wheel control interface for RENAULT, no display & with 10 pin connec-



67601 174035067

RENAULT:
 Espace (1997 - 2000)
 Laguna I (1994 - 2000)
 Kangoo (1998 - 2000)
 Safrane (1993 - 2000)
 Clio I (1990 - 1998)
 Clio II (1998-2000)

DENSION Gateway Lite RENAULT
Gateway Lite RE8 compatibility



D_GWL3RE8 174043000

Nachrüstlösungen für USB, AUX, iPod, iPhone
 (ohne Bluetooth)

Gateway Lite:

The interface integrates an iPod or USB-device to an original RENAULT: Compatible cars: Clio 2/3, Espace, Kangoo, Laguna 2/3, Master, Megane, Modus, Scenic, Traffic, Twingo,

Lenkradinterface für RENAULT/DACIA/OPEL (ohne ext. Display)
Steering wheel control interface for RENAULT (without display)



67608 174035067

RENAULT:
 Clio II (1998 - 2001), Clio II Phase2 & Phase3
 (2001 - 2005), Clio II Phase4 (Clio Campus)
 (2006 - 2011), Master (1998 - 2003), Master
 (2003 - 2010), Master (2010-), Traffic II Phase2
 (2006 - 2010), Kangoo (1999 - 2008), Twingo II
 (2007-2013), Traffic II Phase1 (2001 -2005)
www.dietzshop.de

DENSION Gateway Lite BLUE RENAULT (ISO)
Gateway Lite BT RE8 compatibility



D_GBL3RE8 174044000

Nachrüstlösung für Freisprechen (Bluetooth),
 Audiostreaming (A2DP),USB, AUX, iPod, iPhone
 Gateway Blue Lite:

Use your iPod/iPhone or Smart Phone with your car stereo! The Gateway Lite BT adapter brings you maximum control of your iPod, with minimum fuss. Gateway Lite BT enables

Antennenadapter FAKRA Stecker - ISO Stecker_(B)

Aerial adaptor FAKRA to 50 Ohm

8508 174070000



Antennenadapter für Fahrzeuge mit FAKRA Buchse und Radios mit ISO Eingang.

Antenna adaptor for cars with FAKRA jack (f) and radios with ISO input.

Phantomadapter FAKRA Stecker - DIN Stecker (B)

Phantom infeed FAKRA Plug to DIN plug

8553 174072004



Phantomeinspeiseadapter - Stromversorgung für aktive Antennen mit Antennenverstärker
Anschlüsse am Adapter: Autoseitig: FAKRA Stecker—Radioseitig: DIN Stecker

Phantom adaptor - power supply for active antennas with amplifier.

Connections on the adaptor:

Car: FAKRA plug - Radio: DIN plug

Antennenadapter FAKRA Stecker - DIN Stecker (B)

Aerial adaptor FAKRA to 150 Ohm

8509 174070009



Antennenadapter für Fahrzeuge mit FAKRA Buchse und Radios mit DIN Eingang.

Antenna adaptor for cars with FAKRA jack (f) and radios with DIN input.

Phantomadapter FAKRA Stecker - ISO/DIN Stecker, Diversity (B)

Phantom infeed adaptor TWIN FAKRA plugs to 50 Ohm

8560 174072004



Phantomadapter für Fahrzeuge mit Antennen-diversity. Für Fahrzeuge mit Fakra Buchsen und Radios mit DIN Stecker oder ISO Stecker Eingang.

Phantom adaptor for cars with antenna diversity. For radios with FAKRA jack and radios with DIN plug or ISO plug input.

Phantomadapter ISO Buchse - ISO Stecker

Phantom infeed adaptor ISO jack - ISO plug

8501 174072001



Phantomeinspeiseadapter - Stromversorgung für aktive Antennen mit Antennenverstärker.
Anschlüsse am Adapter:
Autoseitig: ISO Buchse- Radioseitig: ISO Stecker

Phantom adaptor - power supply for active antennas with amplifier.

Connections on the adaptor:

Car: ISO jack - Radio: ISO plug

Lautsprecherringe RENAULT, DACIA

Speaker rings RENAULT, DACIA

BOA_35030 174088000



RENAULT:
Megane (2008-)
Wind (2010-)

d= 130 mm
...www.dietzshop.de

Phantomadapter ISO Buchse - ISO Stecker, Miniausführung

Phantom infeed adaptor ISO jack - ISO plug (mini)

8502 174072001



Phantomeinspeiseadapter - Stromversorgung für aktive Antennen mit Antennenverstärker
Anschlüsse am Adapter:
Autoseitig: ISO Buchse- Radioseitig: ISO Stecker

Phantom adaptor - power supply for active antennas with amplifier.

Connections on the adaptor:

Car: ISO jack - Radio: ISO plug

Lautsprecherringe RENAULT Twingo

Speaker rings RENAULT Twingo

34495 174088085



RENAULT:
Twingo (09/1993 - 2007)

d= 130 mm

Phantomadapter ISO Buchse - DIN Stecker

Phantom infeed DIN for VW, AUDI, SKODA, SEAT

8513 174072001



Phantomeinspeiseadapter - Stromversorgung für aktive Antennen mit Antennenverstärker.
Anschlüsse am Adapter:
Autoseitig: ISO Buchse— Radioseitig: DIN Stecker

Phantom adaptor - power supply for active antennas with amplifier.

Connections on the adaptor:

Car: ISO jack - Radio: DIN plug

Radioblende 1-DIN OPEL Corsa C, RENAULT, SUZUKI, schwarz- Verp:Tüte

Facia adaptor OPEL Corsa C, RENAULT, SUZUKI, black

BOA_24040_00 174090000



RENAULT:
New Traffic (2001-2010)

Phantomadapter FAKRA Stecker- FAKRA Buchse

Phantom infeed adaptor FAKRA to FAKRA

8551 174072004



Phantomeinspeiseadapter - Stromversorgung für aktive Antennen mit Antennenverstärker.
Anschlüsse am Adapter: Autoseitig: FAKRA Stecker- Radioseitig: FAKRA Buchse

Phantom adaptor - power supply for active antennas with amplifier.

Connections on the adaptor:

Car: FAKRA plug - Radio: FAKRA jack

Radioblende 1-DIN RENAULT Fluence

Facia adaptor one-DIN RENAULT Fluence

77405 174090030



RENAULT:
Fluence (2009-)

Radioblende 1-DIN RENAULT Laguna

Facia adaptor 1-DIN RENAULT Laguna

77401

174090040



RENAULT:
Laguna (2007-2016)
...www.dietzshop.de

Radioblende Doppel-DIN RENAULT Megane ab 2007

Facia adaptor Doppel-DIN RENAULT Megane 2007 on

16385

174090059



RENAULT:
Megane III (2007-)
...www.dietzshop.de

Radioblende Ein-DIN RENAULT Megane, Scenic

Facia adaptor RENAULT Megane, Scenic

16085

174090058



RENAULT:
Megane I, Scenic I Phase 1, 2 (1996-2002)
...www.dietzshop.de

Radioblende Doppel-DIN RENAULT Megane ab 2007_(B)

Facia adaptor Doppel-DIN RENAULT Megane 2007 on

60033

174090059



RENAULT:
Megane III (2007-)
...www.dietzshop.de

Radioblende Ein-DIN RENAULT Megane, Scenic

Facia adaptor RENAULT Megane, Scenic

16086

174090058



RENAULT:
Megane I, Scenic I Phase 1, 2 (1996-2002)
...www.dietzshop.de

Radioblende 1-DIN OPEL Corsa C, RENAULT, SUZUKI, schwarz_(B)

Facia adaptor 1-DIN OPEL 1 Corsa C, RENAULT, SUZUKI, black

16025

174090085



OPEL:
Omega B (1994-2000)
Vivaro (2001-2010)
Corsa C /Combo C (2000-2006)
Meriva (2003-2010)
Agila (2000-2007)
...www.dietzshop.de

Radioblende Ein-DIN RENAULT Megane 2 ab 2002_(B), Modus, Clio

Facia adaptor RENAULT Megane 2 2002 on

16087

174090058



RENAULT:
Megane 2 (2002-)
...www.dietzshop.de

Radioblende 1-DIN OPEL Corsa C, RENAULT, SUZUKI, silber

Facia adaptor 1-DIN OPEL Corsa C, RENAULT, SUZUKI, silver

16026

174090085



RENAULT:
New Traffic (2001-2010)
...www.dietzshop.de

Radioblende Ein-DIN RENAULT Clio 2012-2017

Facia adaptor RENAULT Clio 2012-2017

16911

174090058



RENAULT:
Clio (2012-2017)
...www.dietzshop.de

Radioblende 2-DIN DACIA Lodgy, Dokker 2012-, Duster 2014-

Facia adaptor Doppel-DIN DACIA Lodgy, Dokker 2012-, Duster 2014-

60078

174090085



Auch für DACIA Sandero und RENAULT Captur.
Farbe: schwarz

Also for DACIA Sandero and RENAULT Captur.
Colour: black

Radioblende Doppel-DIN RENAULT Megane

Facia adaptor double-DIN RENAULT Megane

12.331250-01

174090058



RENAULT:
Megane (2002-2007)
...www.dietzshop.de

Blendenkit für OPEL- Vivaro, Renault- Traffic

Installationkit for OPEL- Vivaro

86001_CN

174090085



Radioblende doppel-DIN in schwarz +
Lenkradinterface für die Fernbedienung der
wichtigsten Funktionen eines Radios, wie z.B.
Lautstärke hoch, Lautstärke runter, Suchfunkti-

Radio adaptor in black
+Steeringwheelinterface for the most im-
portant settings of the radio, e.g. volume up/
down, search forward/back, phone button if

KFZ-spezifischer Adapter ISO auf BMW/ROVER_(B)

Car specific adaptor ISO to BMW/ROVER



19430 176010000
 ROVER/LANDROVER:
 25 (2000 -)
 45 (2000 -)
 75 (1999 -)
 Defender (2001 -)
 Discovery (2001 - 2004)
 Freelander (2001 - 2003)
 ...www.dietzshop.de

Antennenadapter FAKRA Stecker - DIN Stecker (B)

Aerial adaptor FAKRA to 150 Ohm



8509 176070009
 Antennenadapter für Fahrzeuge mit FAKRA Buchse und Radios mit DIN Eingang.
 Antenna adaptor for cars with FAKRA jack (f) and radios with DIN input.

KFZ-spezifischer Adapter ISO auf BMW/ROVER- 17 Rundpin - lose

Car specific adaptor ISO to BMW/ROVER



BOA_70012_00 176010000
 ROVER/LANDROVER:
 25 (2000 -)
 45 (2000 -)
 75 (1999 -)
 Defender (2001 -)
 Discovery (2001 - 2004)
 Freelander (2001 - 2003)
 ...www.dietzshop.de

Phantomadapter ISO Buchse - ISO Stecker

Phantom infeed adaptor ISO jack - ISO plug



8501 176072001
 Phantomeinspeiseadapter - Stromversorgung für aktive Antennen mit Antennenverstärker. Anschlüsse am Adapter: Autoseitig: ISO Buchse- Radioseitig: ISO Stecker
 Phantom adaptor - power supply for active antennas with amplifier.
 Connections on the adaptor:
 Car: ISO jack - Radio: ISO plug

Lenkradinterface für ROVER, MG

Steering wheel control interface for ROVER 25, 45, 75



67631 176035067
 Rover:
 25 (2004 - 2005)
 25 Streetwise (2004 - 2005)
 45 (2004 - 2005)
 75 (2004 - 2005)
 ...www.dietzshop.de

Phantomadapter ISO Buchse - ISO Stecker, Miniausführung

Phantom infeed adaptor ISO jack - ISO plug (mini)



8502 176072001
 Phantomeinspeiseadapter - Stromversorgung für aktive Antennen mit Antennenverstärker. Anschlüsse am Adapter: Autoseitig: ISO Buchse- Radioseitig: ISO Stecker
 Phantom adaptor - power supply for active antennas with amplifier.
 Connections on the adaptor:
 Car: ISO jack - Radio: ISO plug

DENSION Gateway Lite ALFA, FIAT, LANCIA, ROVER

Gateway Lite AF8 compatibility



D_GWL3AF8 176043000
 Nachrüstlösungen für USB, AUX, iPod, iPhone (ohne Bluetooth)
 Gateway Lite:
 The interface integrates an iPod or USB-device to an original Radio in ALFA, FIAT, LANCIA, ROVER: Compatible cars: ALFA: 147, 156, 159, GT, Brera, Spider. FIAT: Bravo II (2007-),

Phantomadapter ISO Buchse - DIN Stecker

Phantom infeed DIN for VW, AUDI, SKODA, SEAT



8513 176072001
 Phantomeinspeiseadapter - Stromversorgung für aktive Antennen mit Antennenverstärker. Anschlüsse am Adapter: Autoseitig: ISO Buchse- Radioseitig: DIN Stecker
 Phantom adaptor - power supply for active antennas with amplifier.
 Connections on the adaptor:
 Car: ISO jack - Radio: DIN plug

T-Kabelsatz FORD, ROVER/LANDROVER

T-Cable kit FORD, ROVER/LANDROVER



18523 176050000
 ROVER-LANDROVER:
 Discovery 4 (2010 -)
 Freelander (2010 -)
 ...www.dietzshop.de

Phantomadapter FAKRA Stecker- FAKRA Buchse

Phantom infeed adaptor FAKRA to FAKRA



8551 176072004
 Phantomeinspeiseadapter - Stromversorgung für aktive Antennen mit Antennenverstärker. Anschlüsse am Adapter: Autoseitig: FAKRA Stecker- Radioseitig: FAKRA Buchse
 Phantom adaptor - power supply for active antennas with amplifier.
 Connections on the adaptor:
 Car: FAKRA plug - Radio: FAKRA jack

Antennenadapter FAKRA Stecker - ISO Stecker_(B)

Aerial adaptor FAKRA to 50 Ohm



8508 176070000
 Antennenadapter für Fahrzeuge mit FAKRA Buchse und Radios mit ISO Eingang.
 Antenna adaptor for cars with FAKRA jack (f) and radios with ISO input.

Phantomadapter FAKRA Stecker - DIN Stecker (B)

Phantom infeed FAKRA Plug to DIN plug



8553 176072004
 Phantomeinspeiseadapter - Stromversorgung für aktive Antennen mit Antennenverstärker. Anschlüsse am Adapter: Autoseitig: FAKRA Stecker- Radioseitig: DIN Stecker
 Phantom adaptor - power supply for active antennas with amplifier.
 Connections on the adaptor:
 Car: FAKRA plug - Radio: DIN plug

Phantomadapter FAKRA Stecker - ISO/DIN Stecker, Diversity (B)

Phantom infeed adaptor TWIN FAKRA plugs to 50 Ohm

8560

176072004



Phantomadapter für Fahrzeuge mit Antennen-diversity. Für Fahrzeuge mit Fakra Buchsen und Radios mit DIN Stecker oder ISO Stecker Eingang.

Phantom adaptor for cars with antenna diversity. For radios with FAKRA jack and radios with DIN plug or ISO plug input.

KFZ-spezifischer Adapter ISO auf CHEVROLET/OPEL/SAAB

Car specific adaptor ISO to CHEVROLET/OPEL/SAAB

19546

177010000



SAAB:
9.4X (2011 -)
9.5 (2010 -)
9.5X (2010 -)
...www.dietzshop.de

Aktivinterface ALFA/LANCIA/MERCEDES/SAAB

Active interface ALFA/LANCIA/MERCEDES/SAAB

17060

177020000



Aktivsysteminterface für vollaktive BOSE Sound-systeme in folgenden Fahrzeugen:

SAAB:
9.3 (2006 -)...www.dietzshop.de

Activ system interface for full active BOSE sound systems in the following cars:

SAAB:
9.3 (2006 -)...www.dietzshop.de

AUX In Adapter Klinke SAAB 9.3/9.5

AUX In adaptor jack SAAB 9.3/9.5

1315

177024000



SAAB:
9-3 (2006-)
9-5 (2006-)
...www.dietzshop.de

Kabel f. Interface 66033_Kit, hier für Saab 9.3 2008-2013

Cable for Interface 66030, SAAB, 2008-2013

CBL007SAUN11

177031031



SAAB:
9.3 (2008-2013)
9.5 (2006-2009)
...www.dietzshop.de

CAN BUS und Lenkradinterface für OPEL GM LAN - Corsa D

CAN BUS Interface for OPEL

66033_Kit

177031034



CAN Bus Interface Inklusiv Plug & Play Kabelsatz 66152!
Liefert standardmäßig die folgenden Service-Ausgänge:

The interface 66033_kit is an innovative product that Audiotechnik Dietz® proposes to the car hifi accessories market. The unit allows you to connect your car radio

Lenkradinterface für SAAB 9.3, 9.5

Steering wheel control interface for SAAB 9.3, 9.5

67632

177035067



SAAB:
9-3 (1998 - 2006)
9-5 (1999 - 2003)
...www.dietzshop.de

Eine ausführlichere Auflistung nach Fahrzeugmodellen dieser Marke finden sie unter:

www.dietzshop.de

For further model information please visit
www.dietzshop.de

Universal ISO-ISO Aktivsystem Interface ISO-ISO active system interface



17001 177035100

Universal-Interface auf Basis von hochwertigen Übertragern und Potentiometern. Durch die galvanische Trennung erfolgt auch eine Entstörung. Jeder Kanal kann einzeln in der Lautstärke

Audio interface with 4 channel adjustable line out put for connecting cars with OEM amplifiers to the ISO connectors of an after-market car radio.

Phantomadapter FAKRA Stecker- FAKRA Buchse Phantom infeed adaptor FAKRA to FAKRA



8551 177072004

Phantomeinspeiseadapter - Stromversorgung für aktive Antennen mit Antennenverstärker. Anschlüsse am Adapter: Autoseitig: FAKRA Stecker- Radioseitig: FAKRA Buchse

*Phantom adaptor - power supply for active antennas with amplifier.
Connections on the adaptor:
Car: FAKRA plug - Radio: FAKRA jack*

Antennenadapter FAKRA Stecker - ISO Stecker_(B) Aerial adaptor FAKRA to 50 Ohm



8508 177070000

Antennenadapter für Fahrzeuge mit FAKRA Buchse und Radios mit ISO Eingang.

Antenna adaptor for cars with FAKRA jack (f) and radios with ISO input.

Phantomadapter FAKRA Stecker - DIN Stecker (B) Phantom infeed FAKRA Plug to DIN plug



8553 177072004

Phantomeinspeiseadapter - Stromversorgung für aktive Antennen mit Antennenverstärker Anschlüsse am Adapter: Autoseitig: FAKRA Stecker—Radioseitig: DIN Stecker

*Phantom adaptor - power supply for active antennas with amplifier.
Connections on the adaptor:
Car: FAKRA plug - Radio: DIN plug*

Antennenadapter FAKRA Stecker - DIN Stecker (B) Aerial adaptor FAKRA to 150 Ohm



8509 177070009

Antennenadapter für Fahrzeuge mit FAKRA Buchse und Radios mit DIN Eingang.

Antenna adaptor for cars with FAKRA jack (f) and radios with DIN input.

Phantomadapter FAKRA Stecker - ISO/DIN Stecker, Diversity (B) Phantom infeed adaptor TWIN FAKRA plugs to 50 Ohm



8560 177072004

Phantomadapter für Fahrzeuge mit Antennen-diversity. Für Fahrzeuge mit Fakra Buchsen und Radios mit DIN Stecker oder ISO Stecker Eingang.

Phantom adaptor for cars with antenna diversity. For radios with FAKRA jack and radios with DIN plug or ISO plug input.

Phantomadapter ISO Buchse - ISO Stecker Phantom infeed adaptor ISO jack - ISO plug



8501 177072001

Phantomeinspeiseadapter - Stromversorgung für aktive Antennen mit Antennenverstärker. Anschlüsse am Adapter: Autoseitig: ISO Buchse- Radioseitig: ISO Stecker

*Phantom adaptor - power supply for active antennas with amplifier.
Connections on the adaptor:
Car: ISO jack - Radio: ISO plug*

Radioblende Doppel-DIN SAAB 9.3 Facia adaptor double-DIN SAAB 9.3



12.331270-01 177090030

SAAB:
9-3 (2006 -)
...www.dietzshop.de

Phantomadapter ISO Buchse - ISO Stecker, Miniausführung Phantom infeed adaptor ISO jack - ISO plug (mini)



8502 177072001

Phantomeinspeiseadapter - Stromversorgung für aktive Antennen mit Antennenverstärker Anschlüsse am Adapter: Autoseitig: ISO Buchse- Radioseitig: ISO Stecker

*Phantom adaptor - power supply for active antennas with amplifier.
Connections on the adaptor:
Car: ISO jack - Radio: ISO plug*

Radioblende Doppel-DIN SAAB 9.5 Facia adaptor double-DIN SAAB 9.5



12.331270-00 177090050

SAAB:
9-5 (1998-2005)
...www.dietzshop.de

Phantomadapter ISO Buchse - DIN Stecker Phantom infeed DIN for VW, AUDI, SKODA, SEAT



8513 177072001

Phantomeinspeiseadapter - Stromversorgung für aktive Antennen mit Antennenverstärker. Anschlüsse am Adapter: Autoseitig: ISO Buchse— Radioseitig: DIN Stecker

*Phantom adaptor - power supply for active antennas with amplifier.
Connections on the adaptor:
Car: ISO jack - Radio: DIN plug*

KFZ-spezifischer Adapter ISO auf VW, FORD, SEAT
Car specific adaptor ISO to VW, FORD, SEAT
19465

178010000

 FORD: Galaxy (1995 - 2005)
 SEAT: Alhambra
 VW: Sharan (1995 - 1999)

CAN BUS Interface für 2 Serviceausgänge, Plug & Play VW
CAN BUS for 2 service outputs Plug & Play VW
66023

178031012

Das Interface liefert ZWEI Ausgänge: Zündung (positiv = Auslieferungszustand, max. 1,5 A) & Beleuchtung (Auslieferungszustand, positiv, max. 0,1 A). Inklusiv Phantomadapter...

The interface got two outputs: ignition and light. Including phantom adaptor...

KFZ-spezifischer Adapter AUDI, SEAT, SKODA auf ISO
Car specific adaptor ISO to AUDI, SEAT, SKODA
19614

178010050

 SEAT:
 Alhambra (2006 - 2010)
 Alhambra (2010 -)
 Altea (2004 -)
 Cordoba (2005 -)
 Exeo (2008 -)
 Ibiza (2008 -)
 Leon (2005 - 2010) ...www.dietzshop.de

CAN BUS/Lenkradfernbedienung für über 250 Fahrzeuge
CAN BUS Universalinterface 5th.Generation "One interface for more than 100
66030

178031030

CAN Bus Interface UNICAN für über 250 verschiedene Fahrzeuge. Liefert standardmäßig bis zu 5 Service-Ausgänge und Lenkradfernbedienung. Mehr unter: www.dietzshop.de...

CAN BUS Universal Interface for over 250 different cars. Supplies the service outputs: ignition, light, speedpulse, reverse gear, hand-brake, steering wheel commands...

KFZ-spezifischer Adapter ISO auf FORD/JAGUAR_(B)
Car specific adaptor ISO to FORD/JAGUAR
19434

178010060

 SEAT:
 Alhambra (1996 - 2000)
 ...www.dietzshop.de

Kabel f. Interface 66030, AUDI, SKODA, VW, PORSCHE - Quadl.
Cable for Interface 66030, AUDI, SKODA, VW, PORSCHE - Quadl.
66182

178031032

 Kabelsatz für CAN-Bus Interface/
 Lenkradinterface 66020, 66030, 66031_BP,
 66032_BP.

*Harness for CAN-Bus Interface/Steering wheel interface 66020, 66030, 66031_BP, 66032_BP.
 For:*

CAN BUS Universalinterface 1 wählbarer Ausgang (Zündung)
CAN BUS Universalinterface "One interface for more than 100 cars"
66010

178031001



CAN Bus Interface SLIMKEY für über 250 Fahrzeuge. Liefert EINEN der folgenden Service-Ausgänge: Zündung (positiv = Auslieferungszustand), Speed, Rückwärtsgang etc.

CAN Bus Interface SLIMKEY for about 250 vehicles. Delivers one of the following service outputs: ignition, speed, reverse gear and so on...

Lenkradinterface AUDI, VW, SEAT, CAN/Quadlock
Steering wheel for AUDI, VW, SEAT with CAN Bus steering controls and Quad-
CP2_VAG52

178034000

Für VAG Fahrzeuge mit CAN Bus - Lenkradsteuerung und Quadlock Anschluss inklusive Audi teil- und vollaktiven Systemen Audi; A1; ; 2010-2014;

For VAG vehicles with CAN Bus steering controls and Quadlock connector including Audi half/full amplified audio Audi; A1; ; 2010-2014;

CAN BUS Universalinterface für OBD2, Speed u. pos. Signal
CAN BUS Universal OBD2 interface for speed and pos. Signal
66811

178031011

CAN BUS Universalinterface für alle Benzin-er ab 2001 und Dieselfahrzeuge ab 2004. Der Anschluss erfolgt direkt an die OBD2-Schnittstelle. Ausgabe: 12 Volt <10 km/h und Speedsignal...

The interface will be connected to the OBD line of the vehicle. Output: positive output below a speed under 10 km/h for PDC and speedsignal with 4000 impulses/mile...

Lenkradinterface für AUDI, SEAT, SKODA und VW mit K-Bus und ISO-Anschluß
Steering wheel control interface for VW/AUDI/SEAT with K-BUS and ISO connec-
67638

178035067

 SEAT:
 Ibiza Mk3 (6L) (2002 - 2009)

CAN BUS Universalinterface für OBD2, Speed u. pos. Signal
CAN BUS Universal OBD2 interface for speed and pos. Signal
66812

178031011

CAN BUS Universalinterface für alle Benzin-er ab 2001 und Dieselfahrzeuge ab 2004. Der Anschluss erfolgt direkt an die OBD2-Schnittstelle. Ausgabe: 12 Volt <10 km/h und Speedsignal...

The interface will be connected to the OBD line of the vehicle. Output: positive output below a speed under 10 km/h for PDC and speedsignal with 4000 impulses/mile...

DENSION Gateway Lite AUDI, SEAT mit Mini-ISO
Gateway Lite AU2 compatibility
D_GWL3AU2

178043000

Nachrüstlösungen für USB, AUX, iPod, iPhone (ohne Bluetooth). Kompatibilität unter www.dension-deutschland.de/selektor/

The interface integrates an USB-device or iPod to different cars. Compatibility under: www.dension-deutschland.de/selektor/

DENSION Gateway Lite VW, SEAT, SKODA mit Quadlock

Gateway Lite VW1 compatibility

D_GWL3VW1 178043000

Nachrüstlösungen für USB, AUX, iPod, iPhone (ohne Bluetooth). Kompatibilität unter www.dension-deutschland.de/selektor/

The interface integrates an USB-device or iPod to different cars. Compatibility under: www.dension-deutschland.de/selektor/

**DENSION Gateway 300 VW / SEAT CAN (Quadlock)**

Gateway 300 VC1 compatibility

D_GW33VC1 178046000

Nachrüstlösung für USB, AUX, iPod, iPhone (ohne Bluetooth) mit Textanzeige für USB, iPod. Kompatibilität unter www.dension-deutschland.de/selektor/

The interface allows the integration of iPods, USB and AUX in the original radio. The ID3 tags are displayed here. Compatibility under: www.dension-deutschland.de/selektor/

**DENSION Gateway Lite VW, SEAT, SKODA mit Min-ISO**

Gateway Lite VW8 compatibility

D_GWL3VW8 178043000

Nachrüstlösungen für USB, AUX, iPod, iPhone (ohne Bluetooth). Kompatibilität unter www.dension-deutschland.de/selektor/

The interface integrates an USB-device or iPod to different cars. Compatibility under: www.dension-deutschland.de/selektor/

**DENSION Gateway Pro für VW, SKODA, SEAT**

Gateway Pro BT V21 compatibility

D_GWP1V21 178046200

Nachrüstlösungen für Freisprechen (Bluetooth), Audiostreaming (A2DP), USB, AUX, iPod, iPhone. Kompatibilität unter www.dension-deutschland.de/selektor/

Gateway Pro BT is a Bluetooth handsfree kit also offering Bluetooth streamed (A2DP), iPod, iPhone, Aux and USB with easy to use text browsing.

**DENSION Gateway Lite BLUE AUDI, SEAT (ISO)**

Gateway Lite BT AU2 compatibility

D_GBL3AU2 178044000

Nachrüstlösung für Freisprechen (Bluetooth), Audiostreaming (A2DP), USB, AUX, iPod, iPhone Gateway Blue Lite: Kompatibilität unter www.dension-deutschland.de/selektor/

Gateway Lite BT enables music from a USB storage or iPod/iPhone. It comes with Bluetooth handsfree and music streaming (via A2DP), ...www.dietzshop.de

**DENSION Lightning Adapter iPhone 5 nur für SEAT**

Lightning adapter for SEAT

D_LIA1ST0 178049000

Das Gerät ermöglicht den Anschluss eines Apple Produkts mit einem Lightning Stecker an den werkseitig vorhandenen USB/AUX Eingang im SEAT. Folgende Geräte können angeschlossen

**DENSION Gateway Lite BLUE VW, SEAT, SKODA (Quadlock)**

Gateway Lite BT VW1 compatibility

D_GBL3VW1 178044000

Nachrüstlösung für Freisprechen (Bluetooth), Audiostreaming (A2DP), USB, AUX, iPod, iPhone Gateway Blue Lite: Kompatibilität unter www.dension-deutschland.de/selektor/

Gateway Lite BT enables music from a USB storage or iPod/iPhone. It comes with Bluetooth handsfree and music streaming (via A2DP), ...www.dietzshop.de

**Phantomadapter ISO Buchse - ISO Stecker**

Phantom infeed adaptor ISO jack - ISO plug

8501 178072001

Phantomeinspeiseadapter - Stromversorgung für aktive Antennen mit Antennenverstärker. Anschlüsse am Adapter: Autoseitig: ISO Buchse- Radioseitig: ISO Stecker

Phantom adaptor - power supply for active antennas with amplifier. Connections on the adaptor: Car: ISO jack - Radio: ISO plug

**DENSION Gateway Lite BLUE VW, SEAT, SKODA (ISO)**

Gateway Lite BT VW8 compatibility

D_GBL3VW8 178044000

Nachrüstlösung für Freisprechen (Bluetooth), Audiostreaming (A2DP), USB, AUX, iPod, iPhone Gateway Blue Lite:

Gateway Lite BT enables music from a USB storage or iPod/iPhone. It comes with Bluetooth handsfree and music streaming (via A2DP), ...www.dietzshop.de

**Phantomadapter ISO Buchse - ISO Stecker, Miniausführung**

Phantom infeed adaptor ISO jack - ISO plug (mini)

8502 178072001

Phantomeinspeiseadapter - Stromversorgung für aktive Antennen mit Antennenverstärker Anschlüsse am Adapter: Autoseitig: ISO Buchse- Radioseitig: ISO Stecker

Phantom adaptor - power supply for active antennas with amplifier. Connections on the adaptor: Car: ISO jack - Radio: ISO plug

**DENSION Gateway 300 VW CAN, SEAT (Quadlock)**

Gateway 300 V21 compatibility

D_GW33V21 178046000

Nachrüstlösung für USB, AUX, iPod, iPhone (ohne Bluetooth) mit Textanzeige für USB, iPod. Kompatibilität unter www.dension-deutschland.de/selektor/

The interface allows the integration of iPods, USB and AUX in the original radio. The ID3 tags are displayed on the adaptor: www.dension-deutschland.de/selektor/

**Phantomadapter ISO Buchse - DIN Stecker**

Phantom infeed DIN for VW, AUDI, SKODA, SEAT

8513 178072001

Phantomeinspeiseadapter - Stromversorgung für aktive Antennen mit Antennenverstärker. Anschlüsse am Adapter: Autoseitig: ISO Buchse- Radioseitig: DIN Stecker

Phantom adaptor - power supply for active antennas with amplifier. Connections on the adaptor: Car: ISO jack - Radio: DIN plug



Phantomadapter Doppel FAKRA Stecker - DIN Stecker
Antenna adaptor phantom Double FAKRA plug - DIN plug 150 Ohm



8480 178072004
 Phantomeinspeiseadapter - Stromversorgung für aktive Antennen mit Antennenverstärker. Anschlüsse am Adapter: Autoseitig: Doppel-FAkra Stecker—Radioseitig: DIN Stecker
Phantom adaptor - power supply for active antennas with amplifier. Connections on the adaptor. Car: double Fakra plug - Radio: DIN plug

Phantomadapter Doppel FAKRA Stecker - Fakra Buchse, Diversity
Phantom infeed adaptor TWIN FAKRA female jack to 50 Ohm jack



8561 178072022
 Phantomadapter für Fahrzeuge mit Antennen-diversity. Für Fahrzeuge mit Fakra Buchsen und Radios mit DIN Stecker Eingang.
Phantom adaptor for cars with antenna diversity. For radios with FAKRA jack and radios with DIN plug input.

Phantomadapter FAKRA Stecker- FAKRA Buchse
Phantom infeed adaptor FAKRA to FAKRA



8551 178072004
 Phantomeinspeiseadapter - Stromversorgung für aktive Antennen mit Antennenverstärker. Anschlüsse am Adapter: Autoseitig: FAKRA Stecker- Radioseitig: FAKRA Buchse
Phantom adaptor - power supply for active antennas with amplifier. Connections on the adaptor: Car: FAKRA plug - Radio: FAKRA jack

Lautsprecher Adapterkabel 2 pol. AUDI, VW, SEAT, OPEL
Loudspeaker adaptor 2pol. AUDI, VW, SEAT, OPEL



32805 178086000
 Zur Adaption der Original Fahrzeuglautsprecher anschlüsse an Nachrüstlautsprecher ohne den Original Kabelbaum zu beschädigen.
Content: 1 pair.

Phantomadapter FAKRA Stecker - DIN Stecker (B)
Phantom infeed FAKRA Plug to DIN plug



8553 178072004
 Phantomeinspeiseadapter - Stromversorgung für aktive Antennen mit Antennenverstärker. Anschlüsse am Adapter: Autoseitig: FAKRA Stecker—Radioseitig: DIN Stecker
Phantom adaptor - power supply for active antennas with amplifier. Connections on the adaptor: Car: FAKRA plug - Radio: DIN plug

Lautsprecherringe VW Golf 6, SEAT, SKODA, 165 mm
Speaker rings VW, SEAT, SKODA



34601 178088000
 SEAT:
 Arosa (1997-2004)
 d= 165 mm

Phantomadapter FAKRA Stecker - ISO/DIN Stecker, Diversity (B)
Phantom infeed adaptor TWIN FAKRA plugs to 50 Ohm



8560 178072004
 Phantomadapter für Fahrzeuge mit Antennen-diversity. Für Fahrzeuge mit Fakra Buchsen und Radios mit DIN Stecker oder ISO Stecker Eingang.
Phantom adaptor for cars with antenna diversity. For radios with FAKRA jack and radios with DIN plug or ISO plug input.

Lautsprecherringe SEAT, Ibiza (2008-2014)
Speaker rings SEAT, Ibiza (2008-2014)



BOA_35036 178088000
 SEAT:
 Ibiza (2008-2014)

LowLoss Phantomadapter ISO Buchse - DIN Stecker, High Quality Adapter
Lowloss VW phantom adaptor 150 Ohm DIN plug - ISO Jack



9613 178072004
 High Quality Phantomeinspeiseadapter - Stromversorgung für aktive Antennen mit Antennenverstärker. Anschlüsse am Adapter: Autoseitig: ISO Buchse— Radioseitig: DIN Stecker
High quality phantom adaptor - power supply for active antennas with amplifier. Connections on the adaptor: Car: ISO jack - Radio: DIN plug

Lautsprecherringe SEAT, MERCEDES
Speaker rings SEAT, MERCEDES



BOA_35039 178088000
 SEAT:
 Ibiza (1993-2002)
 d=165mm

LowLoss Phantomadapter FAKRA Stecker - DIN Stecker, High Quality Adapter
Lowloss Phantomadaptor Fakra plug to DIN plug



9653 178072004
 High Quality Phantomeinspeiseadapter - Stromversorgung für aktive Antennen. Anschlüsse am Adapter: Autoseitig: FAKRA Stecker— Radioseitig: DIN Stecker
High quality phantom adaptor - power supply for active antennas. Connections on the adaptor: Car: FAKRA plug - Radio: DIN plug

Lautsprecherringe ALU - VW Golf, AUDI, SKODA, SEAT, 165 mm- Verp:Tüte
Speaker rings ALU - VW Golf, AUDI, SKODA, SEAT, 165 mm



BOA_28068_AL 178088001
 SEAT:
 Toledo
 Leon (02/99-)
 Mii
 Arosa, Altea
 d= 165 mm
 ...www.dietzshop.de

Lautsprecherringe VW Golf, AUDI, SKODA, SEAT, 165 mm- (alt: 34605)
Speaker rings VW, AUDI, SKODA, SEAT 165mm

BOA_28068_01 178088002



SEAT:
 Toledo
 Leon (02/99-)
 Mii
 Arosa, Altea
 d= 165 mm
 ...www.dietzshop.de

Dietz 2-Wege Koax-Lautsprecher, 5*7 Zoll, 135W, 1 Paar
*Dietz 2-way coax-speakers, 9*15 cm, 135 W, 1 pair*

CX_572 178089001



Technische Daten: 2-Wege-Koaxialsystem, Korb: 5*7 Zoll, 13*18 cm, 139*192 mm, max. Power: 135 Watt, Einbautiefe: 51 mm, weitere Infos unter: www.dietzshop.de

*Technical specifications: 2-Wege- Coaxialsystem, Basket:5*7 zoll, 13*18 cm, max. Power: 135 Watt, mounting depth: 51 mm, more information ...www.dietzshop.de*

Lautsprecherringe SEAT Ibiza, Cordoba, VW Bora, Beetle, 165 mm
Speaker rings SEAT, VW

34500 178088006



SEAT:
 Ibiza (10/1999 - 2001)
 Cordoba (10/1999 - 2002)
 d= 165 mm.

Dietz 2-Wege Koax-Lautsprecher, 9*15 cm, 80 W. 1 Paar
*Dietz 2-way coax-speakers, 9*15 cm, 80 W, 1 pair*

CX_915 178089001



Technische Daten: 2-Wege-Koaxialsystem, Korb: 4*6 Zoll, 9*15 cm, 97*152 mm, max. Power: 80 Watt, 90-20.000 Hz, Impedanz: 4 Ohm, Einbautiefe: 45 mm, ...www.dietzshop.de

*Technical specifications: 2-way-coaxialsystem, basket: 4*6 zoll, 9*15 cm, max. 80 Watt, 90-20.000 Hz, mounting depth: 45 mm, ...www.dietzshop.de*

Lautsprecherring VW, AUDI, SKODA, SEAT 200mm
Speaker rings VW, AUDI, SKODA, SEAT 200mm

34606 178088006



SEAT:
 Toledo (03/1999-)
 Leon
 d= 200 mm

Radioblende 2-DIN VW Golf 5, 6, für motorisierte Geräte
Facia adaptor double-DIN SEAT, SKODA, VW

12.331320-06-B 178090003



Diese Radioblende ist für Doppel DIN Geräte mit motorisiertem oder abnehmbarem Display geeignet.
 SEAT: Alhambra (2010 -)...www.dietzshop.de

This double DIN facia is suitable for head units with motorized and detach display.
 SEAT:
 Alhambra (2010 -)...www.dietzshop.de

Lautsprecherringe VW Golf 4, AUDI, SKODA, SEAT, 165 mm- (neu:)
Speaker rings VW, AUDI, SKODA, SEAT 165mm

34605 178088007



SEAT:
 Toledo (ab 03/1999)
 Leon (2000-2004)
 d=165 mm
 ...www.dietzshop.de

Radioblende Doppel-DIN SEAT Altea 2004-2015, grau
Facia adaptor Double-DIN SEAT Altea 2004 on, grey

60034 178090004



Komplettsatz aus Metallrahmen, Halterungen, Montagematerial und Radioblende.
 SEAT:
 Altea (2004-2015)...www.dietzshop.de

Complete set of metal frames, brackets, mounting material and facia adapter.
 SEAT: Altea (2004 on)
 Toledo (2004 on)...www.dietzshop.de

Lautsprecherringe SEAT Ibiza
Speaker rings SEAT Ibiza

34501 178088008



SEAT:
 Ibiza (2002-)
 d= 165mm

Radioblende Doppel-DIN SEAT Altea 2004-2015, schwarz
Facia adaptor double-DIN SEAT Altea 2004 on, black

60034_N 178090004



Komplettsatz aus Metallrahmen, Halterungen, Montagematerial und Radioblende.
 SEAT:
 Altea (2004-2015)...www.dietzshop.de

Complete set of metal frames, brackets, mounting material and facia adapter.
 SEAT: Altea (2004 on)
 Toledo (2004 on)...www.dietzshop.de

Radioblende Doppel-DIN SEAT Ibiza A

Facia adaptor double-DIN SEAT Ibiza

12.331328-11

178090030



SEAT:
Ibiza (2008 -)
...www.dietzshop.de

Radioblende Doppel-DIN SEAT Leon ab 2005

Facia adaptor Double-DIN SEAT Leon 2005 on

16856

178090050



SEAT:
Leon (2005-)

Radioblende Doppel-DIN SEAT Ibiza ab 2008, schwarz metallic

Facia adaptor double-DIN SEAT Ibiza 2008 on black metallic

13199_AN

178090030



SEAT:
Ibiza (2008-)

Radioblende Doppel-DIN SEAT Leon ab 2005 schwarz

Facia adaptor Double-DIN SEAT Leon 2005 on

16857

178090050



SEAT:
Leon (2005-)

Radioblende 1-DIN SEAT Ibiza ab 2008, anthrazit

Facia adaptor single-DIN SEAT Ibiza 2008 on, anthracite

12199

178090038



SEAT:
Ibiza (2008-)

Radioblende Doppel-DIN SEAT Leon ab 2005, grau

Facia adaptor double-DIN SEAT Leon 2005 on, grey

60035

178090050



SEAT:
Leon (2005-)

Radioblende 1-DIN AUDI A3, SEAT Leon, Toledo, schwarz_(B)

Facia adaptor SEAT, AUDI

16075

178090049



SEAT:
Toledo (1M) (1999-2010)
Leon (1M) (1999-2006)

Radioblende Doppel-DIN SEAT Leon ab 2005, schwarz

Facia adaptor double-DIN SEAT Leon 2005 on, black

60035_N

178090050



SEAT:
Leon (2005-)

Radioblende 1-DIN AUDI A3, SEAT Leon, Toledo, schwarz

Facia adaptor 1-Din SEAT Leon, Toledo, AUDI A3

BOA_24005_00

178090049



SEAT:
Toledo (1M) (1999-2004)
Leon (1M) (1999-2006)

Radioblende Doppel-DIN SEAT Altea, Toledo, Leon

Facia adaptor Double-DIN SEAT Altea, Toledo, Leon

16854

178090050



SEAT:
Altea (2004-2015)
Toledo (12/2004-)
Leon (1P) (2005-)

Eine ausführlichere Auflistung nach Fahrzeugmodellen dieser Marke finden sie unter:

www.dietzshop.de

For further model information please visit
www.dietzshop.de

KFZ-spezifischer Adapter ISO auf VW/SKODA mit Quadlock_(B)

Adaptor ISO to VW/SKODA with Quadlock



19510 179010000

SKODA:
Fabia (2007 - 2010)
Octavia (2004 - 2009)
Roomster (2006 -)
Superb (2006 - 2009)
Yeti (2009 -)

CAN BUS Interface für 2 Serviceausgänge, Plug & Play VW

CAN BUS for 2 service outputs Plug & Play VW



66023 179031012

Das Interface liefert ZWEI Ausgänge: Zündung (positiv = Auslieferungszustand, max. 1,5 A) & Beleuchtung (Auslieferungszustand, positiv, max. 0,1 A). Inklusiv Phantomadapter...

The interface got two outputs: ignition and light. Including phantom adaptor...

KFZ-Adapter ISO-VW/SKODA-Quadlock -Phantom ISO

Adaptor ISO to VW/SKODA with Quadlock



19511 179010000

SKODA:
Fabia (2007 - 2010)
Octavia (2004 - 2009)
Roomster (2006 -)
Superb (2006 - 2009)
Yeti (2009 -)
...www.dietzshop.de

CAN BUS/Lenkradfernbedienung für über 250 Fahrzeuge

CAN BUS Universalinterface 5th.Generation "One interface for more than 100



66030 179031030

CAN Bus Interface UNICAN für über 250 verschiedene Fahrzeuge. Liefert standardmäßig bis zu 5 Service-Ausgänge und Lenkradfernbedienung. Mehr unter: www.dietzshop.de...

CAN BUS Universal Interface for over 250 different cars. Supplies the service outputs: ignition, light, speedpulse, reverse gear, handbrake, steering wheel commands...

KFZ-spezifischer Adapter ISO auf VW/SKODA mit Quadlock

Adaptor ISO to VW/SKODA with Quadlock



BOA_70087_00 179010000

SKODA:
Fabia (2007 - 2010)
Octavia (2004 - 2009)
Roomster (2006 -)
Superb (2006 - 2009)
Yeti (2009 -)
...www.dietzshop.de

Lenkradinterface für AUDI, SEAT, SKODA und VW mit K-Bus und ISO-Anschluss

Steering wheel control interface for VW/AUDI/SEAT with K-BUS and ISO connect



67638 179035067

SKODA:
Octavia Mk1 (Typ 1U) (1998 - 2005)
...www.dietzshop.de

CAN BUS Universalinterface 1 wählbarer Ausgang (Zündung)

CAN BUS Universalinterface "One interface for more than 100 cars"



66010 179031001

CAN Bus Interface SLIMKEY für über 250 Fahrzeuge. Liefert EINEN der folgenden Service-Ausgänge: Zündung (positiv = Auslieferungszustand), Speed, Rückwärtsgang etc.

CAN Bus Interface SLIMKEY for about 250 vehicles. Delivers one of the following service outputs: ignition, speed, reverse gear and so on...

DENSION Gateway Lite SKODA

Gateway Lite SK1 compatibility



D_GWL3SK1 179043000

Nachrüstlösungen für USB, AUX, iPod, iPhone (ohne Bluetooth). Kompatibilität unter www.dension-deutschland.de/selektor/

The interface integrates an USB-device or iPod to different cars. Compatibility under: www.dension-deutschland.de/selektor/

CAN BUS Universalinterface für OBD2, Speed u. pos. Signal

CAN BUS Universal OBD2 interface for speed and pos. Signal



66811 179031011

CAN BUS Universalinterface für alle Benzin-er ab 2001 und Dieselfahrzeuge ab 2004. Der Anschluss erfolgt direkt an die OBD2-Schnittstelle. Ausgabe: 12 Volt <10 km/h und Speedsignal...

The Interface will be connected to the OBD line of the vehicle. Output: positive output below a speed under 10 km/h for PDC and speedsignal with 4000 impulses/mile...

DENSION Gateway Lite VW, SEAT, SKODA mit Quadlock

Gateway Lite VW1 compatibility



D_GWL3VW1 179043000

Nachrüstlösungen für USB, AUX, iPod, iPhone (ohne Bluetooth). Kompatibilität unter www.dension-deutschland.de/selektor/

The interface integrates an USB-device or iPod to different cars. Compatibility under: www.dension-deutschland.de/selektor/

CAN BUS Universalinterface für OBD2, Speed u. pos. Signal

CAN BUS Universal OBD2 interface for speed and pos. Signal



66812 179031011

CAN BUS Universalinterface für alle Benzin-er ab 2001 und Dieselfahrzeuge ab 2004. Der Anschluss erfolgt direkt an die OBD2-Schnittstelle. Ausgabe: 12 Volt <10 km/h und Speedsignal...

The Interface will be connected to the OBD line of the vehicle. Output: positive output below a speed under 10 km/h for PDC and speedsignal with 4000 impulses/mile...

DENSION Gateway Lite VW, SEAT, SKODA mit Min-ISO

Gateway Lite VW8 compatibility



D_GWL3VW8 179043000

Nachrüstlösungen für USB, AUX, iPod, iPhone (ohne Bluetooth). Kompatibilität unter www.dension-deutschland.de/selektor/

The interface integrates an USB-device or iPod to different cars. Compatibility under: www.dension-deutschland.de/selektor/

DENSION Gateway Lite BLUE SKODA (Quadlock)

Gateway Lite BT SK1 compatibility

D_GBL3SK1 179044000



Nachrüstlösung für Freisprechen (Bluetooth), Audiostreaming (A2DP), USB, AUX, iPod, iPhone
Gateway Blue Lite: Kompatibilität unter www.dension-deutschland.de/selektor/

Gateway Lite BT enables music from a USB storage or iPod/iPhone. It comes with Bluetooth handsfree and music streaming (via A2DP), ...www.dietzshop.de

Phantomadapter ISO Buchse - DIN Stecker

Phantom infeed DIN for VW, AUDI, SKODA, SEAT

8513 179072001



Phantomeinspeiseadapter - Stromversorgung für aktive Antennen mit Antennenverstärker.
Anschlüsse am Adapter:
Autoseitig: ISO Buchse- Radioseitig: DIN Stecker

*Phantom adaptor - power supply for active antennas with amplifier.
Connections on the adaptor:
Car: ISO jack - Radio: DIN plug*

DENSION Gateway Lite BLUE VW, SEAT, SKODA (Quadlock)

Gateway Lite BT VW1 compatibility

D_GBL3VW1 179044000



Nachrüstlösung für Freisprechen (Bluetooth), Audiostreaming (A2DP), USB, AUX, iPod, iPhone
Gateway Blue Lite: Kompatibilität unter www.dension-deutschland.de/selektor/

Gateway Lite BT enables music from a USB storage or iPod/iPhone. It comes with Bluetooth handsfree and music streaming (via A2DP), ...www.dietzshop.de

Phantomadapter FAKRA Stecker- FAKRA Buchse

Phantom infeed adaptor FAKRA to FAKRA

8551 179072004



Phantomeinspeiseadapter - Stromversorgung für aktive Antennen mit Antennenverstärker.
Anschlüsse am Adapter: Autoseitig: FAKRA Stecker- Radioseitig: FAKRA Buchse

*Phantom adaptor - power supply for active antennas with amplifier.
Connections on the adaptor:
Car: FAKRA plug - Radio: FAKRA jack*

DENSION Gateway Lite BLUE VW, SEAT, SKODA (ISO)

Gateway Lite BT VW8 compatibility

D_GBL3VW8 179044000



Nachrüstlösung für Freisprechen (Bluetooth), Audiostreaming (A2DP), USB, AUX, iPod, iPhone
Gateway Blue Lite: Kompatibilität unter www.dension-deutschland.de/selektor/

Gateway Lite BT enables music from a USB storage or iPod/iPhone. It comes with Bluetooth handsfree and music streaming (via A2DP), ...www.dietzshop.de

Phantomadapter FAKRA Stecker - DIN Stecker (B)

Phantom infeed FAKRA Plug to DIN plug

8553 179072004



Phantomeinspeiseadapter - Stromversorgung für aktive Antennen mit Antennenverstärker
Anschlüsse am Adapter: Autoseitig: FAKRA Stecker—Radioseitig: DIN Stecker

*Phantom adaptor - power supply for active antennas with amplifier.
Connections on the adaptor:
Car: FAKRA plug - Radio: DIN plug*

DENSION Gateway Pro für VW, SKODA, SEAT

Gateway Pro BT V21 compatibility

D_GWP1V21 179046200



Nachrüstlösungen für Freisprechen (Bluetooth), Audiostreaming (A2DP), USB, AUX, iPod, iPhone.
Kompatibilität unter www.dension-deutschland.de/selektor/

Gateway Pro BT is a Bluetooth handsfree kit also offering Bluetooth streamed (A2DP), iPod, iPhone, Aux and USB with easy to use text browsing.

Phantomadapter FAKRA Stecker - ISO/DIN Stecker, Diversity (B)

Phantom infeed adaptor TWIN FAKRA plugs to 50 Ohm

8560 179072004



Phantomadapter für Fahrzeuge mit Antennendiversity. Für Fahrzeuge mit Fakra Buchsen und Radios mit DIN Stecker oder ISO Stecker Eingang.

Phantom adaptor for cars with antenna diversity. For radios with FAKRA jack and radios with DIN plug or ISO plug input.

Phantomadapter ISO Buchse - ISO Stecker

Phantom infeed adaptor ISO jack - ISO plug

8501 179072001



Phantomeinspeiseadapter - Stromversorgung für aktive Antennen mit Antennenverstärker.
Anschlüsse am Adapter:
Autoseitig: ISO Buchse- Radioseitig: ISO Stecker

*Phantom adaptor - power supply for active antennas with amplifier.
Connections on the adaptor:
Car: ISO jack - Radio: ISO plug*

Phantomadapter Doppel FAKRA Stecker - Fakra Buchse, Diversity

Phantom infeed adaptor TWIN FAKRA female jack to 50 Ohm jack

8561 179072022



Phantomadapter für Fahrzeuge mit Antennendiversity. Für Fahrzeuge mit Fakra Buchsen und Radios mit FAKRA Stecker Eingang.

Phantom adaptor for cars with antenna diversity. For cars with FAKRA jack and radios with FAKRA plug input.

Phantomadapter ISO Buchse - ISO Stecker, Miniausführung

Phantom infeed adaptor ISO jack - ISO plug (mini)

8502 179072001



Phantomeinspeiseadapter - Stromversorgung für aktive Antennen mit Antennenverstärker
Anschlüsse am Adapter:
Autoseitig: ISO Buchse- Radioseitig: ISO Stecker

*Phantom adaptor - power supply for active antennas with amplifier.
Connections on the adaptor:
Car: ISO jack - Radio: ISO plug*

Lautsprecherringe VW Golf 4, AUDI, SKODA, SEAT, 165 mm- (neu:)

Speaker rings VW, AUDI, SKODA, SEAT 165mm

34605 179088050



SKODA:
Fabia (1999-) vorne/hinten, front/back
Yeti (2009-) hinten/back

d= 165 mm
...www.dietzshop.de

Lautsprecherring VW, AUDI, SKODA, SEAT 200mm

Speaker rings VW, AUDI, SKODA, SEAT 200mm

34606 179088050



SKODA:
Fabia (1999-) vorne/hinten, *front/back*

d= 200 mm
...www.dietzshop.de

Radioblende SKODA Roomster / Fabia

Facia adaptor SKODA Roomster / Fabia

16186 179090029



SKODA:
Fabia (2007-)
Roomster (2007-)
...www.dietzshop.de

Lautsprecherringe VW Golf 6, SEAT, SKODA, 165 mm

Speaker rings VW, SEAT, SKODA

34601 179088080



SKODA:
Octavia I (1U) 1996-2010
Octavia I (1Z) 2004-2010

d= 165 mm

Radioblende 2-DIN VW Golf 5, 6 / SKODA, schwarz_(B)

Facia adaptor Double-DIN VW/SKODA

16875 179090029



SKODA:
Octavia II (2007-)
Fabia ab (2007-)
Superb (2008-)
Roomster (2006-)
Yeti (2009-)
...www.dietzshop.de

Lautsprecherringe VW Golf, AUDI, SKODA, SEAT, 165 mm- (alt: 34605)

Speaker rings VW, AUDI, SKODA, SEAT 165mm

BOA_28068_01 179088080



SKODA:
Fabia (-12/2006) vorne/*front*
City go
Octavia vorne/*front*
Roomster vorne/hinten, *front/back*

d= 165 mm
...www.dietzshop.de

Radioblende 2-DIN VW Golf 5,6 /SKODA softtouch schwarz

Facia adaptor Double-DIN Softtouch Professional VW/SKODA

16876 179090029



SKODA:
Octavia II (2007-)
Fabia (2007-)
Superb (2008-)
Roomster (2006-)
Yeti (2009-)
...www.dietzshop.de

Lautsprecherringe ALU - VW Golf, AUDI, SKODA, SEAT, 165 mm- Verp:Tüte

Speaker rings ALU - VW Golf, AUDI, SKODA, SEAT, 165 mm

BOA_28068_AL 179088080



SKODA:
Fabia bis 12/2006 vorne/*front*
City go
Octavia vorne/*front*
Roomster vorne/hinten, *front/back*

d= 165 mm
...www.dietzshop.de

Radioblende 2-DIN VW Golf 5, 6, für motorisierte Geräte

Facia adaptor double-DIN SEAT, SKODA, VW

12.331320-06-B 179090029



SKODA:
Octavia II (2007-)
Fabia (2007-)
Superb (2008-)
Roomster (2006-)
Yeti (2009-)
...www.dietzshop.de

Lautsprecherringe VW Golf 5 / SKODA Yeti, 165 mm - (alt: 34630)

Speaker rings VW Golf 5 / SKODA Yeti, 165 mm

BOA_28115_00 179088090



SKODA:
Yeti (2009-) vorne/*front*

d= 165 mm
...www.dietzshop.de

Radioblende 2-DIN VW Golf 5, 6 / SKODA, schwarz

Facia adaptor Double-DIN VW Golf 5, 6 / SKODA

BOA_24409_00 179090029



SKODA:
Octavia II (2007-)
Fabia (2007-)
Superb (2008-)
Roomster (2006-)
Yeti (2009-)
...www.dietzshop.de

Radioblende SKODA FABIA ab 2003

Facia adaptor SKODA FABIA 2003 on

16184 179090029



SKODA:
Fabia (2003-)

Radioblende 1-DIN/2-DIN SKODA Octavia II / Yeti

Facia adaptor SKODA Octavia II

16185 179090066



SKODA:
Octavia II (06/2004 -2013).
Yeti (5L) (08/2009-).

Radioblende Doppel-DIN SKODA Octavia II / Yeti

Facia adaptor Double-DIN SKODA Octavia II, Yeti

16860

179090066



SKODA:
Octavia II (2004-2013)
Yeti (5L) (08/2009-).

KFZ-spezifischer Adapter Quadlock auf ISO

Car specific adaptor Quadlock to ISO

19603

180010000



SMART:
Forfour (2004 -)

Radioblende 2-DIN VW Golf 5, 6 / SKODA, schwarz_(B)

Facia adaptor double-DIN VW/SKODA, black

60044

179090066



Komplettset aus Metallrahmen, Halterungen, Montagematerial und Radioblende.
Complete set of metal frames, brackets, mounting material
SKODA:
Octavia II ab 2007- , Fabia ab 2007- , Superb ab 2008 , Roomster ab 2006- , Yeti 2009-

AUX In Adapter Klinke SMART ForTwo ab 2007

AUX In adaptor jack SMART ForTwo 2007 on

1314

180024000



Der Adapter ermöglicht die Nutzung des Toningenangs als Stereo AUX In.
Von Mini-Iso auf 3,5mm Klinke.

AUX In for Mini-Iso to 3,5mm stereo adaptor jack for SMART ForTwo 2007 on.

Blendenkit Skoda Octavia ab 2014 schwarz mit Can Bus Interface

Double DIN Installation Kit for Skoda Octavia from 2014, black

13530

179092035



Komplettset aus Metallrahmen, Halterungen, Montagematerial und Radioblende.
Complete set of metal frames, brackets, mounting material
SKODA
Octavia (2015-)

Lenkradinterface für SMART ForTwo (2015-)

Steering wheel control interface for SMART

69781

180035069



SMART:
ForTwo (2015 -)
...www.dietzshop.de

Lenkradinterface für SMART ForTwo (2015-)

Steering wheel control interface for SMART

69782

180035069



SMART:
ForTwo (2015 -)
...www.dietzshop.de

Antennenadapter DIN Buchse - RAKU 2 Stecker

Aerial adaptor DIN jack - RAKU 2 plugs

8473

180070000



Einsatz: Zum Beispiel beim Einbau einer Dachantenne mit DIN Stecker und vorhandenem Kabel mit RAKU Buchse.
Inhalt: 1 Stück.

To adapt a antenna with DIN connector to a RAKU jack.
Content: 1 piece.

Antennenadapter RAKU 2 Buchse - RAKU 2 Stecker

Aerial adaptor Raku jack - Raku plug

8478

180070000



Antennen-Verlängerungskabel Raku 2 Buchse auf Raku 2 Stecker. Länge 0,2 m
Inhalt: 1 Stück.

Aerial adaptor Raku 2 jack to Raku 2 plug, length: 0,2m
Content: 1 piece.

Antennenadapter RAKU 2 Buchse - ISO Stecker

Aerial adaptor SMART Raku jack - ISO plug 50 Ohm

8505 180070000



Antennenadapter für zum Beispiel: SMART von 1998 bis 01/2001. Zum adaptieren des SMART spezifischen UKW Antennen Anschluss auf die 50 Ohm Stecker Norm. Inhalt: 1 Stück.

*Aerial adaptor for SMART 1998- 01/2001.
To adapt the SMART specific antenna connector to 50 Ohm connection.
Content: 1 piece.*

Radioblende 2-DIN SMART ForTwo (2007-2010), schwarz _(B)

Facia adaptor double-DIN SMART For Two 2007-2010 on, black

60037 180090007



SMART:
ForTwo (2007-2010)
ForFour (2004-2006)
...www.dietzshop.de

Radioblende SMART ForTwo 1998-2007, blau mit ISO Rahmen

Facia adapter SMART, blue with ISO frame

16081 180090000



SMART:
BR 450 (1998-2007)
...www.dietzshop.de

Radioblende 1-DIN SMART ForTwo 2007-2010 - Verp:Tüte

Facia adaptor 1-DIN SMART for Two 2007-2010

BOA_24161_02 180090007



SMART:
ForTwo (2007-2010)
...www.dietzshop.de

Radioblende SMART ForTwo 1998-2007, grau mit ISO Rahmen

Facia adapter SMART, grey with ISO frame

16083 180090000



SMART:
BR 450 (1998-2007)
...www.dietzshop.de

Radioblende 2-DIN SMART ForTwo 2007-2010 - Verp:Tüte

Facia adaptor 2-DIN SMART for Two 2007

BOA_24461_00 180090007



SMART:
ForTwo (2007-2010)
...www.dietzshop.de

Radioblende SMART ForFour 2004-2006

Facia adapter SMART ForFour 2004-2006

16280 180090000



SMART:
ForFour (2004-2006)

Radioblende 2-DIN SMART ForTwo 2007-2010_(B)

Facia adaptor 2-DIN SMART for Two 2007-2010

16283 180090008



SMART:
ForTwo (2007-2010)
...www.dietzshop.de

Radioblende 1-DIN SMART ForTwo 1998-2007, blau - Verp:Tüte

Facia adapter SMART ForTwo, blue with ISO frame, blue

BOA_24050_1B 180090000



SMART:
ForTwo (1998-2007)
...www.dietzshop.de

Radioblende 2-DIN SMART ForTwo 2010-2014

Facia adaptor 2-DIN SMART for Two 2010-2014

16284 180090008



SMART:
ForTwo (2010-2014)
...www.dietzshop.de

Radioblende SMART ForTwo 2007-2010

Facia adapter SMART ForTwo 2007-2010

16281 180090007



SMART:
ForTwo (2007-2010)
...www.dietzshop.de

Radioblende 2-DIN SMART ForTwo 2007-2010 - Tüte (A)

Facia adaptor 2-DIN SMART for Two 2007-2010

BOA_24161_00 180090008



SMART:
ForTwo (2007-2010)
...www.dietzshop.de

Radioblende 1-DIN SMART ForTwo 2010-2014

Facia adaptor DIN SMART For Two 2010-2014

16282

180090010



SMART:
ForTwo (2010-2014)
...www.dietzshop.de

KFZ-spezifischer Adapter ISO auf DAEWOO/SSANGYONG

Car specific adaptor ISO to DAEWOO/SSANGYONG

19427

181010000



SSANGYONG:
Actyon (2006 -)
Korando (2011 -)
Kyron (2005 -)
Musso (2005 -)
Rexton (2003 -)
Rodius (2004 -)
Stavic (2004 -)

Radioblende 2-DIN SMART ForTwo (2010-2014)_ (B)

Facia adapter SMART ForTwo (2010-2014)

60065

180090015



SMART:
For Two (451) (10/2010-11/2014)
City, Coupe, Cabrio
...www.dietzshop.de

KFZ-spezifischer Adapter SSANGYONG auf ISO

Car specific adaptor ISO to SSANGYONG

19612

181010000



SSANGYONG:
Korando (1996 - 2011)
Musso (1996 - 2004)

Lenkradinterface für SSANGYONG - Korando ab 2013-

Steering wheel control interface for SSANGYONG

69201

181035069



SSANGYONG:
Korando (ab 2013 -)
...www.dietzshop.de

Lenkradinterface für SSANGYONG - Rexton ab 2013-

Steering wheel control interface for SSANGYONG

69202

181035069



SSANGYONG:
Rexton (2013-)
...www.dietzshop.de

Lenkradinterface für SSANGYONG - Rodius ab 2013 -

Steering wheel control interface for SSANGYONG

69203

181035069



SSANGYONG:
Rodius (2013 -)
...www.dietzshop.de

Eine ausführlichere Auflistung nach Fahrzeugmodellen dieser Marke finden sie unter:

www.dietzshop.de

For further model information please visit
www.dietzshop.de

Radioblende Doppel-DIN SSANGYONG Korando/ Actyon

Facia adaptor double-DIN SSANGYONG Korando/ Actyon

78107

181090010



SSANGYONG:
Korando, Actyon (2013-2016)
...www.dietzshop.de

Blendenkit für SSANGYONG- Korando 2016-
Installationkit for SSANGYONG- Korando

Blendenkit für SSANGYONG- Korando 2013-2015
Installationkit for SSANGYONG- Korando



87904_CR

181090011

Radioblende doppel-DIN in dunkelgrau + Lenkradinterface für die Fernbedienung der wichtigsten Funktionen eines Radios, wie z.B. Lautstärke hoch, Lautstärke runter, Suchfunktion vor, Suchfunktion zurück, sowie der Telefonannahmetaste, wenn im Fahrzeug vorhanden. Das Interface wird mit einem Plug & Play Kabelsatz ausgeliefert. Zusätzlich werden noch analoge Signale für Zündung, Licht, Speed und Rückwärtsgang ausgegeben. Mit AUX/USB Verlängerung, für die Verwendung der vorhandenen USB/AUX Einbauplätze im Fahrzeug. Für nachstehende Fahrzeuge:
 SSANGYONG:
 Korando (2016-)
 Inklusive Radioadapterkabel für Pioneer/Alpine/Kenwood/Clarion/Blaupunkt ab 2014/JVC/Audiovox/Zenec/Sony

*Radio adaptor in dark grey +Steeringwheelinterface for the most important settings of the radio, e.g. volume up/down, search forward/back, phone button if available. With AUX/USB extension for using the available USB/AUX connections. The interface is delivered with a Plug&Play cable kit. Additional there are analogous signals for ignition, speed and reverse gear. For the following vehicles:
 SSANGYONG:
 Korando (2016-)
 Inclusive radioadaptor for Pioneer/Alpine/Kenwood/Clarion/Blaupunkt from 2014/JVC/Audiovox/Zenec/Sony*



87901_MR

181090010

Radioblende doppel-DIN in dunkelgrau + Lenkradinterface für die Fernbedienung der wichtigsten Funktionen eines Radios, wie z.B. Lautstärke hoch, Lautstärke runter, Suchfunktion vor, Suchfunktion zurück, sowie der Telefonannahmetaste, wenn im Fahrzeug vorhanden. Das Interface wird mit einem Plug & Play Kabelsatz ausgeliefert. Mit AUX/USB Verlängerung, für die Verwendung der vorhandenen USB/AUX Einbauplätze im Fahrzeug. Für nachstehende Fahrzeuge:
 SSANGYONG:
 Korando (2013-2015)
 Inklusive Radioadapterkabel für Pioneer/Alpine/Kenwood/Clarion/Blaupunkt ab 2014/JVC/Audiovox/Zenec/Sony

*Radio adaptor in dark grey +Steeringwheelinterface for the most important settings of the radio, e.g. volume up/down, search forward/back, phone button if available. With AUX/USB extension for using the available USB/AUX connections. The interface is delivered with a Plug&Play cable kit. For the following vehicles:
 SSANGYONG:
 Korando (2013-2015)
 Inclusive radioadaptor for Pioneer/Alpine/Kenwood/Clarion/Blaupunkt from 2014/JVC/Audiovox/Zenec/Sony*

Blendenkit für SSANGYONG- Tivoli
Installationkit for SSANGYONG- Tivoli

Radioblende 2-DIN SSANGYOUNG Tivoli
Facia adaptor Double-DIN SSANGYOUNG Tivoli



87901_CR

181090080

Radioblende doppel-DIN in Klavierlack + Lenkradinterface für die Fernbedienung der wichtigsten Funktionen eines Radios...www.dietzshop.de

Radio adaptor in piano +Steeringwheelinterface for the most important settings of the radio...www.dietzshop.de



60111

181090080

SSANGYONG:
 Tivoli

Radioblende 2-DIN SSANGYONG Rexton (2006-2012)
Facia adaptor Double-DIN SSANG YONG Rexton 2 (2006-2012)

Radioblende Doppel-DIN SSANGYONG Tivoli/ Tivolan
Facia adaptor double-DIN SSANGYONG Tivoli/ Tivolan



60063

181091060

SSANGYONG:
 Rexton (2006-2012)



78108

181090080

SSANGYONG:
 Tivoli
 Tivolan

KFZ-spezifischer Adapter ISO auf TOYOTA/DAIHATSU/SUBARU_(B)

Adaptor ISO to TOYOTA/DAIHATSU/SUBARU

19460 183010000



SUBARU:
Legacy (2012 -)
Trezia (2012 -)
XV (2012 -)

Lenkradinterface für SUBARU

Steering wheel control interface for SUBARU

67677 183035067



SUBARU:
Forester (2005 - 2008)

KFZ-spezifischer Adapter ISO auf TOYOTA/DAIHATSU/SUBARU- lose

Adaptor ISO to TOYOTA/DAIHATSU/SUBARU

BOA_70037_00 183010000



SUBARU:
Legacy (2012 -)
Trezia (2012 -)
XV (2012 -)

Lenkradinterface für SUBARU

Steering wheel control interface for SUBARU

67686 183035067



SUABRU:
Forester (2011 -)
Impreza WRX (2011-)
XV (2012 -)
BRZ (2012-)

KFZ-spezifischer Adapter ISO auf SUBARU bis 05/1999

Car specific adaptor ISO to SUBARU up to 05/1999

19470 183010005



SUBARU:
B9 Tribeca (2006 - 2008), Baja (2003 - 2006),
Forester (1997 - 2008), Impreza (1993 - 2006),
Jusy (2004 -), Legacy (1994 - 2005), Legacy
(2005 - 2009), Outback (1998 - 2009), SVX
(1992 - 1996), Tribeca (2008 -), Vivio (2002 -)

Lenkradinterface für SUBARU

Steering wheel control interface for SUBARU Impreza, Forrester

67705 183035067



SUBARU:
Legacy (2009-)
Legacy (2012-)
...www.dietzshop.de

KFZ-spezifischer Adapter! ISO auf SUBARU

Car specific adaptor ISO to SUBARU

19602 183010005



SUBARU:
Forester (2008 -)
Impreza (2007 -)
Legacy (2009 - 2012)
Outback (2009 -)

Lenkradinterface für SUBARU - div. Modelle ab 2015-

Steering wheel control interface for SUBARU

69834 183035067



SUBARU:
XV (2015-)
Impreza (2015-)
Forester (2015-)
Levorg (2015-)
Outback (2015-)
...www.dietzshop.de

12 Volt Booster für Start-Stop Überbrückung - ISO Anschlüsse

Start Stop Adaptor Cable for Radios with ISO connector

19005 183013000



Die Start-Stop Adapter ermöglichen, dass das Autoradio eingeschaltet bleibt, wenn die Start-Stop Automatik des Fahrzeugs zum Einsatz kommt. Weitere Infos unter www.dietzshop.de

The start stop circuit allows to keep the after-market car-radio on if a vehicle is equipped with start stop system.

Antennenadapter TOYOTA, SUBARU - DIN Stecker

Antenna adaptor TOYOTA, SUBARU - DIN plug 150 Ohm

8472 183070000



SUBARU:
Legacy (2012 -)
Trezia (2012 -)
TOYOTA:
Auris (2007 -)
Etios (2010 -)
Highlander (2007 -)
IQ (2009 -)...www.dietzshop.de

Lenkradinterface für SUBARU

Steering wheel control interface for SUBARU Impreza, Forrester

67672 183035067



SUBARU:
Impreza (2007 - 2011)
Forester (2008 - 2011)

Radioblende Doppel-DIN SUBARU

Facia adaptor double-DIN SUBARU

12.331286-04U 183090029



SUBARU:
Forester (2008 - 2013)
Impreza (2007-2012)
...www.dietzshop.de

Blendenkit für SUBARU- Forester, Impreza, XV

Installationkit for SUBARU- Forester, Impreza, XV



88302.2_MR

183090035

Radioblende doppel-DIN in Klavierlack + Lenkradinterface für die Fernbedienung der wichtigsten Funktionen eines Radios, wie z.B. Lautstärke hoch, Lautstärke runter, Suchfunktion vor, Suchfunktion zurück, sowie der Telefonannahmetaste, wenn im Fahrzeug vorhanden. Das Interface wird mit einem Plug & Play Kabelsatz ausgeliefert. Es ist bereits eine Antennenadaption integriert. Mit AUX/USB Verlängerung, für die Verwendung der vorhandenen USB/AUX Einbauplätze im Fahrzeug. Für nachstehende Fahrzeuge:

SUBARU:

Forester, Impreza, XV (2015-)

Inklusive Radioadapterkabel für Pioneer/Alpine/Kenwood/Clarion/Blaupunkt ab 2014/JVC/Audiovox/Zenec/Sony

Radio adaptor in piano +Steeringwheelinterface for the most important settings of the radio, e.g. volume up/down, search forward/back, phone button if available.

With AUX/USB extension for using the available USB/AUX connections.

The interface is delivered with a Plug&Play cable kit.

An antenna adaption is already installed. For the following vehicles:

SUBARU:

Forester, Impreza, XV (2015-)

Inclusive radioadaptor for Pioneer/Alpine/Kenwood/Clarion/Blaupunkt from 2014/JVC/Audiovox/Zenec/Sony

Content: 1 piece

Blendenkit für SUBARU- Outback

Installationkit for SUBARU- Outback



88301.2_MR

183090050

Radioblende doppel-DIN in Klavierlack + Lenkradinterface für die Fernbedienung der wichtigsten Funktionen eines Radios, wie z.B. Lautstärke hoch, Lautstärke runter, Suchfunktion vor, Suchfunktion zurück, sowie der Telefonannahmetaste, wenn im Fahrzeug vorhanden. Das Interface wird mit einem Plug & Play Kabelsatz ausgeliefert. Es ist bereits eine Antennenadaption integriert. Mit AUX/USB Verlängerung, für die Verwendung der vorhandenen USB/AUX Einbauplätze im Fahrzeug. Für nachstehende Fahrzeuge:

SUBARU: Outback (2015-)

Inklusive Radioadapterkabel für Pioneer/Alpine/Kenwood/Clarion/Blaupunkt ab 2014/JVC/Audiovox/Zenec/Sony

Radio adaptor in piano +Steeringwheelinterface for the most important settings of the radio, e.g. volume up/down, search forward/back, phone button if available.

With AUX/USB extension for using the available USB/AUX connections.

The interface is delivered with a Plug&Play cable kit.

An antenna adaption is already installed.

For the following vehicles:

SUBARU:

Outback (2015-)

Inclusive radioadaptor for Pioneer/Alpine/Kenwood/Clarion/Blaupunkt from 2014/JVC/Audiovox/Zenec/Sony

Content: 1 piece

KFZ-spezifischer Adapter ISO auf HONDA/NISSAN/SUZUKI_(B)

Adaptor ISO to HONDA/NISSAN/SUZUKI

19437

184010000



SUZUKI:

Aerio (2001 -)

Alto (2004 -)

Dzire (2008-2010)

Ertiga (2012-)

Grand Vitara (2003 -)

Ignis (2001 - 2006)

Jimny (2003 -)...www.dietzshop.de

KFZ-spezifischer Adapter ISO auf HONDA/NISSAN/SUZUKI- lose

Adaptor ISO to HONDA/NISSAN/SUZUKI

BOA_70024_00

184010000



SUZUKI:

Aerio (2001 -)

Alto (2004 -)

Dzire (2008-2010)

Ertiga (2012-)

Grand Vitara (2003 -)

Ignis (2001 - 2006)

Jimny (2003 -)...www.dietzshop.de

KFZ-spezifischer Adapter Quadlock auf ISO

Car specific adaptor Quadlock to ISO

19603

184010001



SUZUKI:

Wagon R (2005 -)

KFZ-spezifischer Adapter ISO auf INFINITY/NISSAN

Car specific adaptor ISO to INFINITY/NISSAN

19456

184010050



SUZUKI:

Equator (2009 -)

Lenkradinterface für SUZUKI Vitara

Steering wheel control interface for SUZUKI Vitara III

67637

184035067



SUZUKI:

Grand Vitara Mk2 (1998 - 2005)

Vitara Mk2 (1999 - 2005)

...www.dietzshop.de

Lenkradinterface für CITROEN, FIAT, SUZUKI

Steering wheel control interface for FIAT, SUZUKI

67669

184035067



SUZUKI:

Grand Vitara Mk3 (2005 -)

Splash (2008 -)

Swift (2004 - 2010)

Swift (2010 -)

SX4 (2006 -)

Kizashi (2012 -)

...www.dietzshop.de

DENSION Gateway Lite SUZUKI Gateway Lite SU1 compatibility

D_GWL3SU1 184043000



Nachrüstlösungen für USB, AUX, iPod, iPhone (ohne Bluetooth). Kompatibilität unter www.dension-deutschland.de/selektor/

The interface integrates an USB-device or iPod to different cars. Compatibility under: www.dension-deutschland.de/selektor/

Lautsprecherringe OPEL, SUZUKI Speaker rings OPEL, SUZUKI

34424 184088008



SUZUKI:
Baleno (09/1994 - 2001)
Vitara (-2003)

d= 165 mm

DENSION Gateway Lite BLUE Suzuki Gateway Lite BT SU1 compatibility

D_GBL3SU1 184044000



Nachrüstlösungen für USB, AUX, iPod, iPhone (ohne Bluetooth). Kompatibilität unter www.dension-deutschland.de/selektor/

The interface integrates an USB-device or iPod to different cars. Compatibility under: www.dension-deutschland.de/selektor/

Lautsprecherringe OPEL, FORD, NISSAN, HONDA etc. 130 mm- (alt: Z_34224) Speaker rings OPEL, FORD, NISSAN, HONDA, 130 mm

BOA_28113_00 184088035



SUZUKI:
Vitara, Baleno vorne/ front

d= 130 mm
...www.dietzshop.de

Antennenadapter ISO Stecker - NISSAN, HONDA Stecker Antenna adaptor NISSAN, HONDA plug

8575 184070000



SUZUKI:
Equator (2009 -)

Radioblende Doppel-DIN SUZUKI Alto Facia adaptor double-DIN SUZUKI Alto

78416 184090000



SUZUKI:
Alto (2013-)

Lautsprecher Adapterkabel 2 pol. FORD, SUZUKI Loudspeaker adaptor 2pol. FORD, NISSAN, SUZUKI

32802 184086000



SUZUKI
Baleno (ab 1994-)

Radioblende 2-DIN OPEL Agila ab 2008, SUZUKI ab 2008 Facia adaptor double-DIN OPEL, SUZUKI, black 2008 on

60047 184090065



SUZUKI:
Splash (2008-)
...www.dietzshop.de

Lautsprecher Adapterkabel 2 pol. FORD 10 St. lose Loudspeaker adaptor 2pol. FORD 10pcs

32802_10 184086000



SUZUKI
Baleno (1994-)

Blendenkit für SUZUKI- Splash Installationkit for SUZUKI-Splash

88402_MR 184090065



Radioblende doppel-DIN in Klavierlack + Lenkradinterface für die Fernbedienung der wichtigsten Funktionen eines Radios...www.dietzshop.de

Radio adaptor in piano +Steeringwheelinterface for the most important settings of the radio...www.dietzshop.de

Lautsprecherringe FIAT, OPEL, SUZUKI Speaker rings FIAT, OPEL, SUZUKI

BOA_35040 184088000



SUZUKI:
Grand Vitara (2003-2015)
SX4 (2006-2014)
Swift (2005-)

Blendenkit für SUZUKI- S-Cross Installationkit for SUZUKI- S-Cross

88401_MR 184090075



Radioblende doppel-DIN in Klavierlack + Lenkradinterface für die Fernbedienung der wichtigsten Funktionen eines Radios...www.dietzshop.de

Radio adaptor in piano +Steeringwheelinterface for the most important settings of the radio...www.dietzshop.de

Radioblende 1/2-DIN SUZUKI S-Cross ab 2013

Radio frame 1-DIN SUZUKI S-Cross from 2013 up

13233

184090077

SUZUKI:
S-Cross (2013-)



Radioblende 2-DIN SUZUKI Swift ab 2005-2010

Facia adaptor double-DIN SUZUKI Swift 2005-2010

78402

184090080

SUZUKI:
Swift (2005-2010)



Radioblende 1-DIN OPEL Corsa C, RENAULT, SUZUKI, schwarz_(B)

Facia adaptor 1-DIN OPEL 1 Corsa C, RENAULT, SUZUKI, black

16025

184090085

SUZUKI:
Wagon R+ (5/2000-)



Radioblende 2-DIN SUZUKI Swift 2005-2010

Facia adaptor double-DIN SUZUKI Swift

12.331295-04

184090080

SUZUKI:
Swift (2005-2010)
...www.dietzshop.de



Radioblende 1-DIN OPEL Corsa C, RENAULT, SUZUKI, silber

Facia adaptor 1-DIN OPEL Corsa C, RENAULT, SUZUKI, silver

16026

184090085

SUZUKI:
Wagon R+ (5/2000-)



Radioblende Doppel-DIN SUZUKI Swift 2010-2016

Facia adaptor double-DIN SUZUKI Swift

78404

184090081

SUZUKI:
Swift (2010-2016)
...www.dietzshop.de



Radioblende 1-DIN OPEL Corsa C, RENAULT, SUZUKI, schwarz- Verp:Tüte

Facia adaptor OPEL Corsa C, RENAULT, SUZUKI, black

BOA_24040_00

184090085

SUZUKI:
Wagon R+ (5/2000-)



Radioblende 2-DIN SUZUKI Swift ab 2010-2016

Facia adaptor double-DIN SUZUKI Swift 2010 -2016

12.331295-05

184090081



Radioblende Doppel-DIN SUZUKI Vitara

Facia adaptor double-DIN SUZUKI Vitara

78420

184090090

SUZUKI:
Vitara (2015-2016)



Blendenkit für SUZUKI- Swift 2010-2016

Installationkit for SUZUKI- Swift

88403_MR

184090081

Radioblende doppel-DIN in schwarz + Lenkradinterface für die Fernbedienung der wichtigsten Funktionen eines Radios,...www.dietzshop.de

Radio adaptor in black +Steeringwheelinterface for the most important settings of the radio...www.dietzshop.de



Radioblende 2-DIN SUZUKI Gran Vitara ab 2006

Facia adaptor Double-DIN SUZUKI Gran Vitara from 2006

60038

184090092

SUZUKI:
Gran Vitara (2006-)



KFZ-spezifischer Adapter ISO auf TOYOTA/DAIHATSU/SUBARU_(B)

Adaptor ISO to TOYOTA/DAIHATSU/SUBARU



19460 185010000

TOYOTA:
AYGO (2014-)
4Runner (1984 -)
Aurion (2006 -)
Auris (2007 -)
Avalon (1995 -)
Avensis (1997 - 2009)
Avensis (2009 -)...www.dietzshop.de

DENSION Gateway Lite BLUE TOYOTA

Gateway Lite BT TO1 compatibility



D_GBL3TO1 185044000

Nachrüstlösung für Freisprechen (Bluetooth), Audiostreaming (A2DP), USB, AUX, iPod, iPhone
Gateway Blue Lite: Kompatibilität unter www.dension-deutschland.de/selektor/

Gateway Lite BT enables music from a USB storage or iPod/iPhone. It comes with Bluetooth handsfree and music streaming (via A2DP), ...www.dietzshop.de

KFZ-spezifischer Adapter ISO auf TOYOTA/DAIHATSU/SUBARU- lose

Adaptor ISO to TOYOTA/DAIHATSU/SUBARU



BOA_70037_00 185010000

TOYOTA:
AYGO (2014-)
4Runner (1984 -)
Aurion (2006 -)
Auris (2007 -)
Avalon (1995 -)
Avensis (1997 - 2009)
Avensis (2009 -)...www.dietzshop.de

Antennenadapter TOYOTA, SUBARU - DIN Stecker

Antenna adaptor TOYOTA, SUBARU - DIN plug 150 Ohm



8472 185070000

TOYOTA:
AYGO (2014-)
Auris (2007 -)
Etios (2010 -)
Highlander (2007 -)
IQ (2009 -)
Kluger (2007 -)
Solara (2008 -)...www.dietzshop.de

Lenkradinterface für TOYOTA

Steering wheel control interface for TOYOTA



67648 185035067

Toyota :
Auris (2007 -)
Avensis (2003 - 2008)
Avensis (2009-)
Corolla Verso (2004 - 2009)
IQ (2009 -)
Land Cruiser 120 Prado (2003 - 2009)
Prius (2004 - 2009)
Prius (2009-) ...www.dietzshop.de

Phantomadapter FAKRA Stecker- FAKRA Buchse

Phantom infeed adaptor FAKRA to FAKRA



8551 185072004

Phantomeinspeiseadapter - Stromversorgung für aktive Antennen mit Antennenverstärker.
Anschlüsse am Adapter: Autoseitig: FAKRA Stecker- Radioseitig: FAKRA Buchse

Phantom adaptor - power supply for active antennas with amplifier.
Connections on the adaptor:
Car: FAKRA plug - Radio: FAKRA jack

Lenkradinterface für TOYOTA, viele Modelle ab 2012

Steering wheel control interface for TOYOTA



67695 185035067

Toyota :
Auris (2013-)
Avensis (2009-)
Verso S (2011-)
Yaris (2012-)
Rav4 (2006-2014)
Rav4 (2014-)
...www.dietzshop.de

Phantomadapter FAKRA Stecker - DIN Stecker (B)

Phantom infeed FAKRA Plug to DIN plug



8553 185072004

Phantomeinspeiseadapter - Stromversorgung für aktive Antennen mit Antennenverstärker
Anschlüsse am Adapter: Autoseitig: FAKRA Stecker—Radioseitig: DIN Stecker

Phantom adaptor - power supply for active antennas with amplifier.
Connections on the adaptor:
Car: FAKRA plug - Radio: DIN plug

Lenkradinterface für TOYOTA Aygo, CITROEN C1, PEUGEOT 108

Steering wheel control interface for TOYOTA, PEUGEOT, CITROEN



69091 185035069

TOYOTA :
Aygo (ab 2014-)
PEUGEOT
108 (ab 2014-)
CITROEN
C1 (ab 2014-)
...www.dietzshop.de

Phantomadapter FAKRA Stecker - ISO/DIN Stecker, Diversity (B)

Phantom infeed adaptor TWIN FAKRA plugs to 50 Ohm



8560 185072004

Phantomadapter für Fahrzeuge mit Antennendiversity. Für Fahrzeuge mit Fakra Buchsen und Radios mit DIN Stecker oder ISO Stecker Eingang.

Phantom adaptor for cars with antenna diversity. For radios with FAKRA jack and radios with DIN plug or ISO plug input.

DENSION Gateway Lite TOYOTA

Gateway Lite TO1 compatibility



D_GWL3TO1 185043000

Nachrüstlösungen für USB, AUX, iPod, iPhone (ohne Bluetooth). Kompatibilität unter www.dension-deutschland.de/selektor/

The interface integrates an USB-device or iPod to different cars. Compatibility under: www.dension-deutschland.de/selektor/

Lautsprecherringe TOYOTA, viele Modelle, 165mm

Speaker rings TOYOTA, many models, 165 mm



34494 185088000

TOYOTA:
Corolla (E12) (2002 -) vorne/front
Corolla (E12) (2002-2007) hinten/rear
Auris (E15) (2007-) vorne/hinten, front/rear
Avensis (T25) 2005 -) vorne/hinten, front/rear
RAV 4 (2008 -) vorne/hinten, front/rear
4Runner (2003-2009) hinten/rear
Highlander (2008-) hinten/rear

Lautsprecherringe TOYOTA Yaris ab 2002 v., Corolla ab 2002 h, Avensis H,
Speaker rings TOYOTA Yaris from 2002 v., Corolla from 2002 rear, Avensis rear,

35171 185088000



Radioblende 1-DIN PEUGEOT 108, CITROEN C1, TOYOTA ab 2014
Facia adaptor PEUGEOT, CITROEN, TOYOTA from 2014

12237 185090011



TOYOTA:
Aygo (2014-)

Lautsprecherringe TOYOTA, CITROEN, PEUGEOT, 165mm
Speaker rings TOYOTA, CITROEN, PEUGEOT, 165 mm

35222 185088000



TOYOTA:
Aygo (2014-)

d= 165 mm

Radioblende Doppel-DIN TOYOTA Aygo
Facia adaptor double-DIN TOYOTA Aygo

78508 185090012



TOYOTA:
Aygo (2014-2016)

Lautsprecherringe CITROEN, PEUGEOT, TOYOTA
Speaker rings CITROEN, PEUGEOT, TOYOTA

BOA_35033 185088000



TOYOTA:
Aygo (2005-2014)
ProAce (2016-)

d=165mm

Blendenkit für CITROEN C1, PEUGEOT 108, TOYOTA Aygo
Installationkit for CITROEN - C1

89001_MR 185090012



Radioblende doppel-DIN in Klavierlack +
Lenkradinterface für die Fernbedienung der
wichtigsten Funktionen eines Ra-
dios...www.dietzshop.de

*Radio adaptor in piano
+Steeringwheelinterface for the most im-
portant settings of the ra-
dio...www.dietzshop.de*

Lautsprecherringe CITROEN, FIAT, PEUGEOT, TOYOTA
Speaker rings CITROEN, FIAT, PEUGEOT, TOYOTA

BOA_35037 185088000



TOYOTA:
ProAce (2013-2016)

d=165mm, vorne/front

Radioblende Doppel-DIN TOYOTA Corolla, Celica
Facia adaptor double-DIN TOYOTA

12.331300-02 185090015



TOYOTA:
Corolla (2002-2007)
Celica (2002-2007)

Radioblende Doppel-DIN TOYOTA Avensis T2S
Facia adaptor double-DIN TOYOTA Avensis

78596 185090004



TOYOTA:
Avensis (2003-2009)

Radioblende TOYOTA Corolla ab 2003
Facia adapter TOYOTA COROLLA 2003 on

16151 185090016



TOYOTA:
Corolla (2003-)

Radioblende TOYOTA Auris 2007-2012
Facia adapter TOYOTA Auris 2007-2012

16153 185090008



TOYOTA:
Avensis (2004-)
Auris (2008-)
Corolla Verso (2008-)
Corolla (2008-)
Prius Hybrid (2009-)
Yaris (2005-)

Radioblende Doppel-DIN TOYOTA Corolla
Facia adaptor double-DIN TOYOTA Corolla

78526 185090016



TOYOTA:
Corolla (2003-2008)

Radioblende 2-DIN TOYOTA Corolla Verso ab 2005, schwarz
Facia adaptor double-DIN TOYOTA Corolla Verso 2005 on black

60043_N 185090016



TOYOTA:
 Corolla (2005-)
 Verso (2005-)

Radioblende 1-DIN TOYOTA u.a. für RAV-4 ab 2001-20005
Facia adapter 1-DIN TOYOTA RAV-4 2001-2005

FP-11-03 185090084



TOYOTA:
 4-Runner (9/2003-2009)
 Celica (5/2000-2005)
 Echo (5/2000-2005)
 Highlander (7/2001-2007)
 Matrix (8/2005-2008)
 Mr2 Spyder (5/2000-2005)
 Rav4 ab 5/2001-2005...www.dietzshop.de

Radioblende Doppel-DIN TOYOTA Hilux
Facia adaptor double-DIN TOYOTA Hilux

12.331300-10 185090033



TOYOTA:
 Hilux (2007-)

Radioblende 2-DIN TOYOTA Rav 4 ab 2006
Facia adaptor Double-DIN TOYOTA Rav 4 from 2006

60039 185090085



TOYOTA:
 Rav 4 (2006-)

Radioblende Doppel-DIN TOYOTA Landcruiser J120 A
Facia adaptor double-DIN TOYOTA Landcruiser J120

12.331301-07 185090040



TOYOTA:
 Landcruiser J120
 ...www.dietzshop.de

Radioblende 1-DIN TOYOTA Yaris 1999-2003, schwarz
Facia adaptor TOYOTA YARIS '99 up to '03

16352 185090088



TOYOTA:
 Yaris (1999-2003)

Radioblende Doppel-DIN TOYOTA Prado
Facia adaptor double-DIN TOYOTA Prado

78502 185090060



TOYOTA:
 Prado (2009-2016)

Radioblende 2-DIN TOYOTA Yaris 1999-2003, schwarz
Facia adaptor Double-DIN TOYOTA Yaris 1999-2003

60040 185090088



TOYOTA:
 Yaris (1999-2003)

Radioblende Doppel-DIN TOYOTA Verso
Facia adaptor double-DIN TOYOTA Verso

78506 185090068



TOYOTA:
 Verso (2006-2010)

Radioblende 2-DIN TOYOTA Yaris Facelift 2003-2006, schwarz
Facia adaptor Double-DIN TOYOTA Yaris 2003-2006, black

60041 185090088



TOYOTA:
 Yaris Facelift (2003-2006)

Radioblende TOYOTA Corolla Verso ab 2007
Facia adapter TOYOTA Corolla Verso 2007 on

16252 185090080



TOYOTA:
 Corolla (2007-)

Radioblende 2-DIN TOYOTA, u.a. Yaris ab 2005_(B)
Facia adaptor Doppel-DIN TOYOTA

60042 185090088



TOYOTA:
 Avensis (ab 2004)
 Auris(ab 2008)
 Corolla Verso (ab 2008)
 Corolla (ab 2008)
 Prius Hybrid (ab 2009)
 Yaris (ab 2005)
 ...www.dietzshop.de

Radioblende 2-DIN TOYOTA Yaris ab 2009

Facia adaptor Double-DIN TOYOTA Yaris from 2009



60067

185090088

TOYOTA:
Yaris (2009-)

Radioblende 2-DIN TOYOTA Verso ab 2009

Facia adaptor Doppel-DIN TOYOTA Verso from 2009-



60097

185090088

TOYOTA:
Verso (2009-)

Radioblende 2-DIN/1-DIN TOYOTA YARIS ab 2009, silber

Radio frame 2-DIN/1-DIN TOYOTA YARIS from 2009, silver



13220

185090089

TOYOTA:
Yaris (2009-)

Radioblende 2-DIN TOYOTA Yaris ab 2011

Radioblende Doppel-DIN TOYOTA Yaris ab 2011



13225

185090089

TOYOTA:
Yaris (2011-)

Radioblende 2-DIN TOYOTA Yaris ab 2011

Facia adaptor Doppel-DIN TOYOTA Yaris ab 2011



60073

185090089

TOYOTA:
Yaris (2011-)

Radioblende 2-DIN TOYOTA, diverse Modelle ab 2000-

Radio frame 2-DIN TOYOTA, div. models 2000 on



13200

185091000

TOYOTA:
RAV4 (2001-2005)
MR2 Spider (2000-2003)
Celica (2000-2005)
Echo (2000-2005)
Highlander (2001-2007)
Matrix (2005-2007)
Tundra (2003-2006)...www.dietzshop.de

Eine ausführlichere Auflistung nach Fahrzeugmodellen dieser Marke finden sie unter:

www.dietzshop.de

For further model information please visit
www.dietzshop.de

KFZ-spezifischer Adapter ISO auf VW, FORD, SEAT
Car specific adaptor ISO to VW, FORD, SEAT

Aktivsysteminterface AUDI/VW MINI-ISO, 4x50W max
Active interface AUDI/VW MINI-ISO 4x50W max

19465 187010000



 VW:
 Sharan (1995 - 1999)

17009 187022002



VW:
 Bora (1998 - 2005)
 Golf IV (1997 - 2003)
 Passat (1996 - 2005)
 ...www.dietzshop.de

KFZ-spezifischer Adapter ISO auf VW/SKODA mit Quadlock_(B)
Adaptor ISO to VW/SKODA with Quadlock

Aktivsysteminterface VW/AUDI MINI-ISO_(B)
Active system interface VW / AUDI MINI-ISO

19510 187010000



 VW:
 Amarak (2010 -)
 Beetle (2011 -)
 Bora (2005 -)
 Caddy (2004 -)
 California (2003 - 2009)
 California (2009 -)
 Caravelle (2009 -)
 Crosspolo (2005 -)...www.dietzshop.de

17017 187022003



VW:
 Bora (1998 - 2005)
 Golf IV (1997 - 2003)
 Passat (1996 - 2005)
 ...www.dietzshop.de

KFZ-Adapter ISO-VW/SKODA-Quadlock -Phantom ISO
Adaptor ISO to VW/SKODA with Quadlock

Aktivsysteminterface VW/AUDI MINI-ISO
Active system interface VW / AUDI MINI-ISO

19511 187010000



VW:
 Amarak (2010 -)
 Beetle (2011 -)
 Bora (2005 -)
 Caddy (2004 -)
 California (2003 - 2009)
 California (2009 -)
 Caravelle (2009 -)
 Crosspolo (2005 -)...www.dietzshop.de

BOA_70045_00 187022003



VW:
 Bora (1998 - 2005)
 Golf IV (1997 - 2003)
 Passat (1996 - 2005)
 ...www.dietzshop.de

KFZ-spezifischer Adapter ISO auf VW/SKODA mit Quadlock
Adaptor ISO to VW/SKODA with Quadlock

Aktivsysteminterface VW NOKIA DSP bis 4/98
Active interface VW NOKIA DSP up to 4/98

BOA_70087_00 187010000



VW:
 Amarak (2010 -)
 Beetle (2011 -)
 Bora (2005 -)
 Caddy (2004 -)
 California (2003 - 2009)
 California (2009 -)
 Caravelle (2009 -)...www.dietzshop.de

17043 187022005



 Aktivsysteminterface für NOKIA DSP Soundsystem im VW GOLF 3 und GOLF 4 bis 4/98 zum Anschluss eines neuen Radios, max. 4 x 50 Watt. Für neuere Fahrzeuge bitte die Verwendung des

Active system interface for NOKIA DSP in VW Golf 3 and Golf 4 (up to 4/98). Connects aftermarket headunits (max. 4 x 50 W) to DSP.

12 Volt Booster für Start-Stop Überbrückung - ISO Anschlüsse
Start Stop Adaptor Cable for Radios with ISO connector

AUX In Adapter für VW Navigationssystem
AUX In adaptor for VW navigation system MFD1

19005 187013000



Die Start-Stop Adapter ermöglichen, dass das Autoradio eingeschaltet bleibt, wenn die Start-Stop Automatik des Fahrzeugs zum Einsatz kommt. Weitere Infos unter www.dietzshop.de

The start stop circuit allows to keep the aftermarket car-radio on if a vehicle is equipped with start stop system...www.dietzshop.de

1213 187023999



Ermöglicht den Anschluss einer zusätzlichen Audioquelle z.B. mp3 Player an ein VW MFD1 (4:3) Navigationssystem und baugleiche, ohne original TV-Tuner in:

Allows to connect an external Audio source to: VW
 ...www.dietzshop.de

Aktivsysteminterface VW/AUDI 10pol-ISO 4x25Wmax
*Active interface VW/AUDI 10 pol-ISO 4*25Wmax*

AUX In Adapter für VW 16:9 Navigationssystem
AUX In adaptor for 16:9 VW navigation system

17015 187022001



 VW:
 Golf 2 (1G1) 1983-1992
 Golf 3
 Jetta 2
 Vento
 Passat (35i)
 Corrado 1988-1995
 ...www.dietzshop.de

1215 187024000



Ermöglicht den Anschluss eines tragbaren Audiogerätes, wie z.B. mp3 Player und andere, an ein 16:9 VW Navigationssystem MFD2-RNS2 oder SKODA Nexus ohne original TV-Tuner.

Allows to connect an Audio source (e.g. mp3 player, etc.) to VW 16:9 navigation unit MFD2-RNS2 or SKODA Nexus without OEM TV-tuner.

Lenkradinterface - CAN BUS Interface VOLKSWAGEN

CAN BUS interface VOLKSWAGEN

65060 187030000



VW:
Amarok (2011-2015)
EOS (2006-2015)
Golf 5 (2004-2008)
Golf 6 (2008-2011)
Jetta (2005-2014)
Passat (2005-2014)
Polo (2004-2014) ...www.dietzshop.de

CAN BUS Universalinterface für OBD2, Speed u. pos. Signal

CAN BUS Universal OBD2 interface for speed and pos. Signal

66811 187031011



CAN BUS Universalinterface für alle Benziner ab 2001 und Dieselfahrzeuge ab 2004. Der Anschluss erfolgt direkt an die OBD2-Schnittstelle. Ausgabe: 12 Volt <10 km/h und Speedsignal...

The Interface will be connected to the OBD line of the vehicle. Output: positive output below a speed under 10 km/h for PDC and speedsignal with 4000 impulses/mile...

Lenkradinterface - CAN BUS Interface VW mit Dynaudio

CAN BUS interface VOLKSWAGEN

65062 187030000



VW:
Passat B6 (2005-2010)
Golf 5 + Golf 6 (2003-2013)
Touran 1 (2003-2014)
...www.dietzshop.de

CAN BUS Universalinterface für OBD2, Speed u. pos. Signal

CAN BUS Universal OBD2 interface for speed and pos. Signal

66812 187031011



CAN BUS Universalinterface für alle Benziner ab 2001 und Dieselfahrzeuge ab 2004. Der Anschluss erfolgt direkt an die OBD2-Schnittstelle. Ausgabe: 12 Volt <10 km/h und Speedsignal...

The Interface will be connected to the OBD line of the vehicle. Output: positive output below a speed under 10 km/h for PDC and speedsignal with 4000 impulses/mile...

Lenkradinterface VOLKSWAGEN VW Golf 4 und weitere

CAN BUS interface VOLKSWAGEN

65064 187030000



Für VW-Modelle mit Lenkradfernbedienung im 20 poligen Mini-ISO-Anschluss, wenn ein Radio Gamma, Beta, MFD oder MCD verbaut war wie ...www.dietzshop.de

For VW-models with steering wheel control with 20 way Mini-ISO connection if there was a radio like Gamma, Beta, MFD or MCD ...www.dietzshop.de

CAN BUS Interface für 2 Serviceausgänge, Plug & Play VW

CAN BUS for 2 service outputs Plug & Play VW

66023 187031012



Das Interface liefert ZWEI Ausgänge: Zündung (positiv = Auslieferungszustand, max. 1,5 A) & Beleuchtung (Auslieferungszustand, positiv, max. 0,1 A). Inklusiv Phantomadapter...

The interface got two outputs: ignition and light. Including phantom adaptor...

Quadlockkabelsatz 1:1 für CAN BUS Interface BMW/VW/OPEL

Quadlock cable kit 1:1 for CAN BUS Interface Plug & Play BMW/VW/OPEL

66016 187031000



Der Kabelsatz ermöglicht den einfachen Anschluss von allen CAN BUS Interfaces (wir empfehlen für Zündung das Interface 66010) in Fahrzeuge mit 40 poligen Quadlocksteckern der

With the cable kit it is possible to connect a CAN BUS Interface easily (we advise for ignition the interface 66010) in vehicles with a 40-pin quadlock plug of the brands:

CAN BUS Interface für 2 Serviceausgänge, VW Golf 7...

CAN BUS for 2 service outputs VW Golf 7 ...

66024 187031012



Für VW's der neuesten Generation. Das Interface liefert 2 der folgenden Service-Ausgänge: Zündung, 12 Volt Spannungssignal unterhalb von 10 km/h für z.B. PDC...

For VW vehicles of the newest generation . The interface delivers 2 of the following service outputs: ignition, 12V voltage signal among 10 km/h for, e.g. PDC...

CAN BUS Universalinterface 1 wählbarer Ausgang (Zündung)

CAN BUS Universalinterface "One interface for more than 100 cars"

66010 187031001



CAN Bus Interface SLIMKEY für über 250 Fahrzeuge. Liefert EINEN der folgenden Service-Ausgänge: Zündung (positiv = Auslieferungszustand), Speed, Rückwärtsgang etc.

CAN Bus Interface SLIMKEY for about 250 vehicles. Delivers one of the following service outputs: ignition, speed, reverse gear and so on...

CAN BUS/Lenkradfernbedienung für über 250 Fahrzeuge

CAN BUS Universalinterface 5th.Generation "One interface for more than 100

66030 187031030



CAN Bus Interface UNICAN für über 250 verschiedene Fahrzeuge. Liefert standardmäßig bis zu 5 Service-Ausgänge und Lenkradfernbedienung. Mehr unter: www.dietzshop.de...

CAN BUS Universal Interface for over 250 different cars. Supplies the service outputs: ignition, light, speedpulse, reverse gear, hand-brake, steering wheel commands...

CAN BUS Interface Plug & Play VW/OPEL, 10 Stück lose

CAN BUS Interface Plug & Play VW/OPEL - 10 pcs bulk

66013_10 187031010



Fertig konfektioniertes, selbstprogrammieren-des CAN Bus Interface für VW- und OPEL-Fahrzeuge mit Quadlock-Anschluß. Zündung und Dauerplus sind als Steckverbindungen

VW:
Eos (2007 - 2009)
Eos (2010 -)
Golf Plus (2004 -)

Kabel f. Interface 66030, AUDI, SKODA, VW, PORSCHE - Quadl.

Cable for Interface 66030, AUDI, SKODA, VW, PORSCHE - Quadl.

66182 187031032



Kabelsatz für CAN-Bus Interface/ Lenkradinterface 66020, 66030, 66031_BP, 66032_BP.

Harness for CAN-Bus Interface/Steering wheel interface 66020, 66030, 66031_BP, 66032_BP.

Lenkradinterface AUDI, VW, SEAT, CAN/Quadlock

Steering wheel for AUDI, VW, SEAT with CAN Bus steering controls and Quad-

CP2_VAG52 187034000



Für VAG Fahrzeuge mit CAN Bus - Lenkradsteuerung und Quadlock Anschluss inklusive Audi teil- und vollaktiven Systemen:

Beetle 2014; CC 2009-2014; Eos 2006-2013; Golf 2002-2014; Jetta 2002-2014; Passat 2002-2004; Passat 3B3 (SALOON), 3B6 (ESTATE) 2005; Passat 3C2 (SALOON), 3C5 (ESTATE) 2005-2010; Passat 2011-2014, Rabbit 2006-2009; Routan 2009-2012; Tiguan 2008-2014; Touareg; ; 2004-2010

Es werden Radios der Marken:

Alpine, Clarion, Nakamichi, Fusion, JVC, Kenwood, Pioneer, Sony, Mac Audio, Audiovox, andere wie z.B. Advent, Boyo, Dual, Lightning Audio, Rockford Fosgate, Visteon unterstützt. Ein Universalradiokabel liegt bei. Die Radiomarkte wird über DIP-Schalter eingestellt.

For VAG vehicles with CAN Bus steering controls and Quadlock connector including Audi half/full amplified audio.

DENSION Gateway Lite BLUE VW, SEAT, SKODA (ISO)

Gateway Lite BT VW8 compatibility

D_GBL3VW8 187044000



Nachrüstlösung für Freisprechen (Bluetooth), Audiostreaming (A2DP), USB, AUX, iPod, iPhone Gateway Blue Lite: Kompatibilität unter www.dension-deutschland.de/selektor/

Gateway Lite BT enables music from a USB storage or iPod/iPhone. It comes with Bluetooth handsfree and music streaming (via A2DP), ...www.dietzshop.de

DENSION Gateway 300 VW CAN, SEAT (Quadlock)

Gateway 300 V21 compatibility

D_GW33V21 187046000



Nachrüstlösung für USB, AUX, iPod, iPhone (ohne Bluetooth) mit Textanzeige für USB, iPod. Kompatibilität unter www.dension-deutschland.de/selektor/

The interface allows the integration of iPods, USB and AUX in the original radio. The ID3 tags are displayed here. Compatibility under: www.dension-deutschland.de/selektor/

Lenkradinterface für VOLKSWAGEN - T6 und Caddy ab 2015

Steering wheel control interface for VOLKSWAGEN

69952 187035069



VOLKSWAGEN:
T6 (2015-)
Caddy (2015-)
...www.dietzshop.de

DENSION Gateway 300 VW / SEAT CAN (Quadlock)

Gateway 300 VC1 compatibility

D_GW33VC1 187046000



Nachrüstlösung für USB, AUX, iPod, iPhone (ohne Bluetooth) mit Textanzeige für USB, iPod. Kompatibilität unter www.dension-deutschland.de/selektor/

The interface allows the integration of iPods, USB and AUX in the original radio. The ID3 tags are displayed here. Compatibility under: www.dension-deutschland.de/selektor/

DENSION Gateway Lite VW, SEAT, SKODA mit Quadlock

Gateway Lite VW1 compatibility

D_GWL3VW1 187043000



Nachrüstlösungen für USB, AUX, iPod, iPhone (ohne Bluetooth). Kompatibilität unter www.dension-deutschland.de/selektor/

The interface integrates an USB-device or iPod to different cars. Compatibility under: www.dension-deutschland.de/selektor/

DENSION Gateway Pro für VW, SKODA, SEAT

Gateway Pro BT V21 compatibility

D_GWP1V21 187046200



Nachrüstlösungen für Freisprechen (Bluetooth), Audiostreaming (A2DP), USB, AUX, iPod, iPhone. Kompatibilität unter www.dension-deutschland.de/selektor/

Gateway Pro BT is a Bluetooth handsfree kit also offering Bluetooth streamed (A2DP), iPod, iPhone, Aux and USB with easy to use text browsing.

DENSION Gateway Lite VW, SEAT, SKODA mit Min-ISO

Gateway Lite VW8 compatibility

D_GWL3VW8 187043000



Nachrüstlösungen für USB, AUX, iPod, iPhone (ohne Bluetooth). Kompatibilität unter www.dension-deutschland.de/selektor/

The interface integrates an USB-device or iPod to different cars. Compatibility under: www.dension-deutschland.de/selektor/

DENSION Gateway Pro für VW

Gateway Pro BT VC1 compatibility

D_GWP1VC1 187046200



Nachrüstlösungen für Freisprechen (Bluetooth), Audiostreaming (A2DP), USB, AUX, iPod, iPhone. Kompatibilität unter www.dension-deutschland.de/selektor/

Gateway Pro BT is a Bluetooth handsfree kit also offering Bluetooth streamed (A2DP), iPod, iPhone, Aux and USB with easy to use text browsing.

DENSION Gateway Lite BLUE VW, SEAT, SKODA (Quadlock)

Gateway Lite BT VW1 compatibility

D_GBL3VW1 187044000



Nachrüstlösung für Freisprechen (Bluetooth), Audiostreaming (A2DP), USB, AUX, iPod, iPhone Gateway Blue Lite: Kompatibilität unter www.dension-deutschland.de/selektor/

Gateway Lite BT enables music from a USB storage or iPod/iPhone. It comes with Bluetooth handsfree and music streaming (via A2DP), ...www.dietzshop.de

DENSION Ersatzmikrofon für Bluetooth FSE - VW -

Microphone kit VW01

D_MICKVW01 187049000



Auto spezifisches Mikrofon, ist separat für die Dension bluetooth freisprechfähigen Systeme wie Gateway Lite BT, Gateway Pro BT und Gateway 500S BTerhältlich. Alle Mikrofone passen in

Car specific microphones can be ordered separately for Dension's bluetooth handsfree capable products such as Gateway Lite BT, Gateway Pro BT and Gateway 500S BT. All

T-Kabelsatz VW Golf 7 mit Quadlock

T-Cable kit VW Golf 7 with Quadlock



18591 187050000

VW:
Golf VII (2012 -)
Golf 7

Phantomadapter ISO Buchse - ISO Stecker

Phantom infeed adaptor ISO jack - ISO plug



8501 187072003

Phantomeinspeiseadapter - Stromversorgung für aktive Antennen mit Antennenverstärker.
Anschlüsse am Adapter:
Autoseitig: ISO Buchse- Radioseitig: ISO Stecker

*Phantom adaptor - power supply for active antennas with amplifier.
Connections on the adaptor:
Car: ISO jack - Radio: ISO plug*

T-Kabelsatz VW mit Quadlock

T-Cable kit VW with Quadlock



18592 187050000

VW:
Bora (2005 -)
Caddy (2004 -)
California (2003 - 2009)
California (2009 -)
Caravelle (2009 -)
Crosspolo (2005 -)
Eos (2006 - 2009)...www.dietzshop.de

Phantomadapter ISO Buchse - ISO Stecker, Miniausführung

Phantom infeed adaptor ISO jack - ISO plug (mini)



8502 187072003

Phantomeinspeiseadapter - Stromversorgung für aktive Antennen mit Antennenverstärker
Anschlüsse am Adapter:
Autoseitig: ISO Buchse- Radioseitig: ISO Stecker

*Phantom adaptor - power supply for active antennas with amplifier.
Connections on the adaptor:
Car: ISO jack - Radio: ISO plug*

VW / OPEL Telefon-In Adapter Quadlock

VW / OPEL Phone-In Adaptor Quadlock



40006 187051900

VW:
Caddy (2K)
Golf 5 (1K)
Golf Plus (1K)
Passat (3C)
T5
Touareg
Touran (1T) ...www.dietzshop.de

Phantomadapter ISO Buchse - DIN Stecker

Phantom infeed DIN for VW, AUDI, SKODA, SEAT



8513 187072003

Phantomeinspeiseadapter - Stromversorgung für aktive Antennen mit Antennenverstärker.
Anschlüsse am Adapter:
Autoseitig: ISO Buchse- Radioseitig: DIN Stecker

*Phantom adaptor - power supply for active antennas with amplifier.
Connections on the adaptor:
Car: ISO jack - Radio: DIN plug*

Vorverstärkeradapter für VW Quadlock

Pre amp adapter for VW Quadlock



40008 187051900

Ermöglicht die Nutzung des freien Vorverstärkerausgangs an original VW Geräten mit Quadlock Anschluss.
Für 2 Kanal Hecksysteme.

Adapts the free preamp-out for rear-speakers on OEM VW headunits. The output of an aftermarket handsfree-kit can also be connected.

Phantomadapter FAKRA Stecker- FAKRA Buchse

Phantom infeed adaptor FAKRA to FAKRA



8551 187072003

Phantomeinspeiseadapter - Stromversorgung für aktive Antennen mit Antennenverstärker.
Anschlüsse am Adapter: Autoseitig: FAKRA Stecker- Radioseitig: FAKRA Buchse

*Phantom adaptor - power supply for active antennas with amplifier.
Connections on the adaptor:
Car: FAKRA plug - Radio: FAKRA jack*

TV Freischaltung VW, SEAT, SKODA, BENTLEY

TV free Interface VW, SEAT, SKODA, BENTLEY



1281 187058005

Zum Freischalten des Bildes einer angeschlossenen Rückfahrkamera oder einer anderen externen Videoquelle während der Fahrt.
Verwendbar in VW-Fahrzeugen mit folgenden

*To unlock the image of a connected rear view camera or other external video source while driving.
Can be used in VW vehicles with the following*

Phantomadapter FAKRA Stecker - DIN Stecker (B)

Phantom infeed FAKRA Plug to DIN plug



8553 187072003

Phantomeinspeiseadapter - Stromversorgung für aktive Antennen mit Antennenverstärker
Anschlüsse am Adapter: Autoseitig: FAKRA Stecker—Radioseitig: DIN Stecker

*Phantom adaptor - power supply for active antennas with amplifier.
Connections on the adaptor:
Car: FAKRA plug - Radio: DIN plug*

TV Freischaltung VW Golf7, AUDI, PORSCHE und weitere

TV free Interface VW Golf 7, Audi from 2015 and more



1284 187058010

Zum Freischalten des Bildes einer angeschlossenen Rückfahrkamera oder einer anderen externen Videoquelle während der Fahrt.
Verwendbar in folgenden Fahrzeugen mit den

*To unlock the image of a connected rear view camera or other external video source while driving.
Suitable for the following head units: (PR-Nr.:*

Phantomadapter FAKRA Stecker - ISO/DIN Stecker, Diversity (B)

Phantom infeed adaptor TWIN FAKRA plugs to 50 Ohm



8560 187072003

Phantomadapter für Fahrzeuge mit Antennendiversity. Für Fahrzeuge mit Fakra Buchsen und Radios mit DIN Stecker oder ISO Stecker Eingang.

Phantom adaptor for cars with antenna diversity. For radios with FAKRA jack and radios with DIN plug or ISO plug input.

Phantomadapter Doppel FAKRA Stecker - DIN Stecker
Antenna adaptor phantom Double FAKRA plug - DIN plug 150 Ohm



8480 187072004
 Phantomeinspeiseadapter - Stromversorgung für aktive Antennen mit Antennenverstärker. Anschlüsse am Adapter: Autoseitig: Doppel-Fakra Stecker—Radioseitig DIN Stecker
Phantom adaptor - power supply for active antennas with amplifier. Connections on the adaptor. Car: double Fakra plug - Radio: DIN plug

Lautsprecher Adapterkabel 2 pol. AUDI, VW, SEAT, OPEL
Loudspeaker adaptor 2pol. AUDI, VW, SEAT, OPEL



32805 187086000
 Zur Adaption der Original Fahrzeuglautsprecher anschlüsse an Nachrüstlautsprecher ohne den Original Kabelbaum zu beschädigen.
Content: 1 pair.

LowLoss Phantomadapter ISO Buchse - DIN Stecker, High Quality Adapter
Lowloss VW phantom adaptor 150 Ohm DIN plug - ISO Jack



9613 187072004
 High Quality Phantomeinspeiseadapter - Stromversorgung für aktive Antennen mit Antennenverstärker
 Anschlüsse am Adapter:
*High Quality Phantomadaptor for many cars with ISO 50 Ohm connector and radios with 150 Ohm DIN antenna connector
 The Phantom adaptor is made with high value*

Lautsprecher Adapterkabel 2 pol. GOLF 4, PASSAT ab 04/1997
Loudspeaker adaptor 2pol. VW GOLF4, PASSAT 04/1997 on



32807 187086000
 Lautsprecheradapter für VW: GOLF 4, PASSAT ab 04/1997
 Inhalt 2 Stück.
Content: 2 pcs

LowLoss Phantomadapter FAKRA Stecker - DIN Stecker, High Quality Adapter
Lowloss Phantomadaptor Fakra plug to DIN plug



9653 187072004
 High Quality Phantomeinspeiseadapter - Stromversorgung für aktive Antennen mit Antennenverstärker. Anschlüsse am Adapter: Autoseitig: ISO Buchse— Radioseitig: DIN Stecker
*High quality phantom adaptor - power supply for active antennas.
 Connections on the adaptor:
 Car: FAKRA plug - Radio: DIN plug*

Lautsprecher Adapterkabel 2 pol. Mercedes
Loudspeaker adaptor 2pol. Mercedes



32808 187086000
 Für viele Mercedes Modell, z.B. A-Klasse W168 (1997-2004), A-Klasse W169 (2004-2011), C-Klasse W202, C-Klasse W203, E-Klasse-CLK-Klasse.
For lots of MERCEDES models, e.g. A-class W168 (1997-2004), A-class W169 (2004-2011), C-class W202, C-class W203, E-class-CLK-class.

Phantomadapter Doppel FAKRA Stecker - Fakra Buchse, Diversity
Phantom infeed adaptor TWIN FAKRA female jack to 50 Ohm jack



8561 187072022
 Phantomadapter für Fahrzeuge mit Antennen-diversity. Für Fahrzeuge mit Fakra Buchsen und Radios mit FAKRA Stecker Eingang.
Phantom adaptor for cars with antenna diversity. For cars with FAKRA jack and radios with FAKRA plug input.

Lautsprecher Adapterkabel 2 pol. GOLF 4, PASSAT ab 04/1997, 10 Stück lose
Loudspeaker adaptor 2pol. VW GOLF4, PASSAT 04/1997 on



32807_10 187086000
 Inhalt: 10 Stück lose
Content: 10 pcs

Adapter Doppel Fakra Buchse - 2 Fakra Stecker
Adaptor double Fakra jack 90 deg - 2 Fakra plugs



8598 187072090
 Antennenadapter Doppel Fakra Buchse auf 2 Fakra Stecker männlich oder einen Doppelfakrastecker männlich.
Antenna adaptor double Fakra jack 90 deg bent to 2 Fakra plugs male. Similar to a double Fakra plug male.

Lautsprecher Adapterkabel 2 pol. Mercedes
Loudspeaker adaptor 2pol. MERCEDES



32808_10 187086000
 Für viele Mercedes Modell, z.B. A-Klasse W168 (1997-2004), A-Klasse W169 (2004-2011), C-Klasse W202, C-Klasse W203, E-Klasse-CLK-Klasse.
Content: 10 pcs

Adapter Doppel Fakra Buchse 90 Grad - 2 Fakra Stecker
Adaptor double Fakra jack 90 deg - 2 Fakra plugs



8599 187072090
 Antennenadapter Doppel Fakra Buchse 90 Grad abgewinkelt auf 2 Fakra Stecker männlich oder einen Doppelfakrastecker männlich.
Antenna adaptor double Fakra jack 90 deg bent to 2 Fakra plugs male. Similar to a double Fakra plug male.

Lautsprecherringe SEAT Ibiza, Cordoba, VW Bora, Beetle, 165 mm
Speaker rings SEAT, VW



34500 187088000
 VW:
 Bora
 Beetle
 vorne/ front
 d= 165 mm

Lautsprecherringe VW Golf 6, Amarok, Up / SKODA City Go / SEAT Mii
Speaker rings VW Golf 6, Amarok, Up / SKODA City Go / SEAT Mii

35212 187088000



VW:
 Golf 6
 Amarok
 Up
 d= 165 mm

Lautsprecherringe VW Golf, AUDI, SKODA, SEAT, 165 mm- (alt: 34605)
Speaker rings VW, AUDI, SKODA, SEAT 165mm

BOA_28068_01 187088034



VW:
 Golf 4, Beetle, Bora, Passat (10/96-)
 Golf 6
 Golf 7
 Scirocco
 T5
 Beetle
 Polo (2009-)...www.dietzshop.de

Lautsprecherring VOLKSWAGEN Magotan/ CC Deluxe
Speaker rings for VOLKSWAGEN Magotan/ CC Deluxe

9048 187088000



VW:
 Magotan
 CC Deluxe

Lautsprecherringe ALU - VW Golf, AUDI, SKODA, SEAT, 165 mm- Verp:Tüte
Speaker rings ALU - VW Golf, AUDI, SKODA, SEAT, 165 mm

BOA_28068_AL 187088034



VW:
 Golf 4, Beetle, Bora, Passat (10/96-)
 Golf 6
 Golf 7
 Scirocco
 T5
 Beetle
 VW Polo (2009-)...www.dietzshop.de

Lautsprechergitter VW Golf 2, 130 mm
Speaker grills VW Golf 2

34602 187088032



VW:
 Golf 2
 d= 130 mm

Lautsprecherringe VW Golf 5, T5 ab 2003, Touran, 200 mm, v.+h.
Speaker rings VW Golf 5, T5 from 2003, Touran, 200 mm, front + rear

35183 187088035



VW:
 Golf 5 vorne/front
 Caddy vorne/front

Lautsprecherringe VW Golf 4, AUDI, SKODA, SEAT, 165 mm- (neu:)
Speaker rings VW, AUDI, SKODA, SEAT 165mm

34605 187088034



VW:
 Bora
 Polo (11/2001-)
 Golf 4
 Passat
 Beetle
 d= 165 mm

Lautsprecherringe VW Golf 5 / SKODA Yeti, 165 mm - (alt: 34630)
Speaker rings VW Golf 5 / SKODA Yeti, 165 mm

BOA_28115_00 187088035



VW:
 Golf V
 T5 Transporter (2003-)
 T6 Transporter (2015-)
 Touran
 ...www.dietzshop.de

Lautsprecherring VW, AUDI, SKODA, SEAT 200mm
Speaker rings VW, AUDI, SKODA, SEAT 200mm

34606 187088034



VW:
 Bora
 Polo (11/2001-)
 Golf 4
 Passat
 Beetle
 d= 200 mm

Lautsprecherringe VW Golf 6, SEAT, SKODA, 165 mm
Speaker rings VW, SEAT, SKODA

34601 187088036



VW:
 Lupo (1998-2005)
 Beetle (1C) (1997-2010)
 Golf 6 (5K) (2008-)
 Polo (6R) (2010-)
 Polo (9N/9N3/6R/6C) (2001-2016)
 Touran (2003-)
 UP (2011-)...www.dietzshop.de

Lautsprechergitter VW Golf 4, Passat, schwarz, 165 mm
Speaker grills VW Golf 4, Passat, black, 165 mm

34930 187088034



VW:
 Golf 4 (1997-2003)
 Passat (1996-2000)
 Polo (2000-)
 Beetle
 Lupo
 d= 165 mm

Lautsprecherringe VW Passat 3C ab 2008, 165mm
Speaker rings VW

34520 187088068



VW:
 Passat 3C, CC (2008-)
 d= 165 mm
 ...www.dietzshop.de

Lautsprecherringe VW Polo ab 5/1999-10/2001, 165 mm
Speaker rings VW Polo

34607 187088071



VW:
 Polo 05/1999 - 10/2001
 d= 165 mm

Radioblende 1-DIN VW Beetle ab 1998, schwarz
Facia adaptor VW Beetle, from 1998, black

16055 187090008

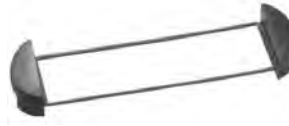

VW:
 Beetle (1998-)

Dietz 2-Wege Koax-Lautsprecher, 87mm, 3,5 Zoll, 50 W, 1 Paar
Dietz 2-way coax-speakers, 87mm, 3,5 Inch, 50 W, 1 pair

CX_87 187089001



Technische Daten:
 2-Wege-Koaxialsystem
 Euro Din Korb: 87mm
 Max. Power: 50 Watt

Technical specifications:
 2-Wege-Coaxialsystem Euro Din Basket:
 87mm Max. Power: 50 Watt
 Coated paper cone woofer

Radioblende 2-DIN MERCEDES A, B, Vito, Viano_(B)
Facia adaptor double-DIN MERCEDES, VW

60031 187090022



VW:
 Crafter (2006-)
 ...www.dietzshop.de

Dietz 2-Wege Koax-Lautsprecher, 9*15 cm, 80 W, 1 Paar
*Dietz 2-way coax-speakers, 9*15 cm, 80 W, 1 pair*

CX_915 187089001



Technische Daten:
 2-Wege-Koaxialsystem
 Korb: 4*6 Zoll, 9*15 cm, 97*152 mm
 Max. Power: 80 Watt

Technical specifications:
 2-Wege-Coaxialsystem
 Basket: 4*6 Zoll, 9*15 cm, 97*152 mm
 Max. Power: 80 Watt

Radioblende 2-DIN VW Golf 4 / GTI - Verp:Tüte
Radio frame double DIN VW Golf / GTI, ...

BOA_24064_00 187090030



VW:
 Golf (1999-2006)
 Golf GTI (1999-2005)
 Jetta (1999-2005)

 ...www.dietzshop.de

Radioblende 1-DIN VW Golf 5,6 / SKODA
Facia adaptor VW Golf 5,6 / SKODA

16052 187090034



Amarok (10/2009-), Beetle (4/2011-)
 Golf 5, Golf 6 (8/2003-), EOS (2007-)
 Passat 3C (3/2005-), Passat CC (6/2008-)
 Polo (2009-2015), Caddy (2004-)
 Tiguan (4/2007-), Touran (2003-2010)
 T5 (10/2009-), Scirocco ab 6/2008
 Sharan ab 11/2009

Radioblende 2-DIN VW Golf 5, 6 / SKODA, schwarz_(B)
Facia adaptor Double-DIN VW/SKODA

16875 187090034



Amarok (10/2009-), Beetle (4/2011-)
 Golf 5, Golf 6 (8/2003-), EOS (2007-)
 Passat 3C (3/2005-), Passat CC (6/2008-)
 Polo (2009-2015), Caddy (2004-)
 Tiguan (4/2007-), Touran (2003-2010)
 T5 (10/2009-), Scirocco ab 6/2008
 Sharan ab 11/2009
 ...www.dietzshop.de

Radioblende 1-DIN VW Golf 5, 6 / SKODA (A)
Facia adaptor VW Golf 5, 6 / SKODA

BOA_24088_00 187090034



Amarok (10/2009-), Beetle (4/2011-)
 Golf 5, Golf 6 (8/2003-), EOS (2007-)
 Passat 3C (3/2005-), Passat CC (6/2008-)
 Polo (2009-2015), Caddy (2004-)
 Tiguan (4/2007-), Touran (2003-2010)
 T5 (10/2009-), Scirocco ab 6/2008
 Sharan ab 11/2009
 ...www.dietzshop.de

Eine ausführlichere Auflistung nach Fahrzeugmodellen dieser Marke finden sie unter:

www.dietzshop.de

For further model information please visit
www.dietzshop.de

Radioblende 1-DIN VW Golf 5, 6 / SKODA

Facia adaptor VW / SKODA

BOA_24088_02 187090034



VW:
Amarok (10/2009-)
Beetle (4/2011-)
Golf 5, Golf 6 (8/2003-)
EOS (2007-)
Passat 3C (3/2005-)
Passat CC (6/2008-)
Polo (2009-2015)...www.dietzshop.de

Radioblende Doppel-DIN VW Touareg, T5 Multivan, schwarz

Facia adaptor double-DIN VW Touareg, T5 Multivan, black

13167 187090085



VW:
T5 Multivan (-11/2009)
Touareg (-03/2010)
...www.dietzshop.de

Radioblende 2-DIN VW Golf 5, 6 / SKODA, schwarz

Facia adaptor Double-DIN VW Golf 5, 6 / SKODA

BOA_24409_00 187090034



Amarok (10/2009-), Beetle (4/2011-)
Golf 5, Golf 6 (8/2003-), EOS (2007-)
Passat 3C (3/2005-), Passat CC (6/2008-)
Polo (2009-2015), Caddy (2004-)
Tiguan (4/2007-), Touran (2003-2010)
T5 (10/2009-), Scirocco ab 6/2008
Sharan ab 11/2009
...www.dietzshop.de

Radioblende Doppel-DIN VW Touareg, T5 Multivan, schwarz_(B)

Facia adaptor double-DIN VW Touareg, T5 Multivan, black

60045 187090085



VW:
T5 Multivan,
T5 Caravelle,
Transporter (2003 -11/2009)
Touareg (7L) (2002 - 03/2010)

Radioblende 2-DIN VW Golf 5,6 / SKODA piano schwarz

Facia adaptor Double-DIN for VW/SKODA in piano black

13507 187090035



Komplettsset aus Metallwinkeln mit Langlochaufnahme, Montagematerial und einteiliger Radioblende.
NICHT FÜR MOTORISIERTE GERÄTE GEEIGNET.
*One-piece double-DIN radio adaptor in piano black. Included metal brackets instead of metal basket.
NOT SUITABLE FOR MOTORIZED HEAD UNITS.*

Radioblende 1-DIN VW Touareg, T5 Multivan, schwarz

Facia adapter VW Touareg, T5 Multivan

16182 187090086



VW:
T5 Multivan,
Caravelle,
Transporter (2003-2009)
Touareg (7L) (2003-2010)
...www.dietzshop.de

Radioblende 2-DIN VW Golf 5,6 /SKODA softtouch schwarz

Facia adaptor Double-DIN Softtouch Professional VW/SKODA

16876 187090035



Komplettsset aus Metallwinkeln mit Langlochaufnahme, Montagematerial und einteiliger Radioblende.
NICHT FÜR MOTORISIERTE GERÄTE GEEIGNET.
*One-piece double-DIN radio adaptor in Soft-touchhaptik included metal brackets instead of metal basket.
NOT SUITABLE FOR MOTORIZED HEAD UNITS.*

Blendenkit für VW- T6, Caddy

Installationkit für VW- T6, Caddy

89501_CD 187090086



Radioblende doppel-DIN in soft touch + Lenkradinterface für die Fernbedienung der wichtigsten Funktionen eines Radios...www.dietzshop.de
Radio adaptor in soft touch +Steeringwheelinterface for the most important settings of the radio...www.dietzshop.de

Radioblende 2-DIN VW Golf 5, 6, für motorisierte Geräte

Facia adaptor double-DIN SEAT, SKODA, VW

12.331320-06-B 187090036



Diese Radioblende ist für Doppel DIN Geräte mit motorisiertem oder abnehmbarem Display geeignet. SEAT:
Alhambra: (2010 -)...www.dietzshop.de
This double DIN facia is suitable for head units with motorized and detach display.
SEAT:
Alhambra: (2010 -)...www.dietzshop.de

Radioblende 1-DIN VOLKSWAGEN Up, SKODA Citigo

Facia adaptor one-DIN VOLKSWAGEN Up, SKODA Citigo

78717 187090095



VOLKSWAGEN:
Up (2012-2016)
...www.dietzshop.de

Radioblende 2-DIN VW Golf 5, 6 / SKODA, schwarz_(B)

Facia adaptor double-DIN VW/SKODA, black

60044 187090037



Amarok (10/2009-), Beetle (4/2011-)
Golf 5, Golf 6 (8/2003-), EOS (2007-)
Passat 3C (3/2005-), Passat CC (6/2008-)
Polo (2009-2015), Caddy (2004-)
Tiguan (4/2007-), Touran (2003-2010)
T5 (10/2009-), Scirocco ab 6/2008
Sharan ab 11/2009
...www.dietzshop.de

Radioblende 1-DIN VOLKSWAGEN Up, SKODA Citigo

Facia adaptor one-DIN VOLKSWAGEN Up, SKODA Citigo

78718 187090095



VOLKSWAGEN:
Up (2012-2016)
...www.dietzshop.de

Radioblende 2-DIN CHRYSLER, JEEP, DODGE, div. Modelle ab 2007

Radio frame 2-DIN CHRYSLER, JEEP, DODGE, div. models 2007 on

13202 187090099



VOLKSWAGEN:
VW Routan (2009-2012)

Calearo DAB Verstärker OEM VW Scheibenantenne

Calearo window antenna, FM (150 Ohm) VW

7590007 187174300



Montagehinweis: Beide Antennenausgänge benötigen jeweils Phantompower. Ggfs. optional 8551 verwenden!

Ersetzt den Original EOM VW Verstärker und generiert aus der Original Scheibenantenne ein UKW/FM sowie auch ein DAB/DAB+ Signal. Der Verstärker wird an der Scheibenantenne ausgetauscht und beiliegende DAB Antennenleitung muss vom Verstärker zum Radio verlegt werden.

Bitte beachten Sie das PDF Dokument mit weiterführenden Informationen. Kompatibel mit Original Scheibenantennen in Heckscheiben oder hinteren Seitenscheiben mit oder ohne Diversity-System. Kompatibilität siehe separates Dokument.

Zum Beispiel für (Verstärkerort in Klammern, Angaben ohne Gewähr):
VW:

- VW Golf 6, 2008-2012, (hintere Scheibe links oder Heckklappe)
- VW Golf 6 Variant, 2009-2013, (hintere Scheibe)
- VW Golf 7, 2013-, (hintere Seitenscheibe links)
- VW Tiguan, Typ 5N, 2011-2015, (hintere Seitenscheibe links)
- VW Tiguan, Typ 5N, 2015-, (hintere Seitenscheibe links)
- VW Touran 2, 2015-, (hintere Scheibe)
- VW Passat CC, Typ: 3C, 2008-2012, (hintere Seitenscheibe rechts)
- VW Passat Variant, Typ: B7 3C, 2010-2014

SKODA:

- Fabia, Typ: NJ, 2015-, (hintere Scheibe)
- Fabia Kombi, Typ: NJ, 2015-, (hintere Scheibe)

Octavia, Typ 5E, 2013-, (hintere Scheibe)

- Octavia, Typ 5E Kombi, 2013-, (hintere Seitenscheibe)
- Superb Typ 3T, 2013-2015, C-Säule Beifahrerseite

SEAT:

- Leon, Typ 5F, 2013-, (hintere Scheibe)

Radioblende Verkleinerung 2-DIN auf 1-DIN VW / VOLVO

Facia adapter VW / VOLVO

16181 187090099



VW:
Fahrzeuge mit Doppel DIN Radio (z.B. DELTA6).

Vehicles with 2-DIN radios (e.g. DELTAG).

Radioblendenkit 2-DIN VW Polo ab 2015 schwarz mit Interface

Double DIN Installation Kit for VW Polo 2015 in black

13516 187092035



VW:
Polo (2015-)
...www.dietzshop.de

Radioblendenkit 2-DIN VW Golf 7 ab 2014 piano mit Interface

Double DIN Installation Kit for VW Golf 7 in piano black

13520 187092035



VW:
Golf 7 (2014-)
...www.dietzshop.de

Calearo DAB Verstärker OEM VW Scheibenantenne

Calearo window antenna, FM (150 Ohm) VW

7590009 187174300



VW:
Passat, Typ: B7, 3C, (2011-2015)
Passat Variant, Typ: B7 3C, (2010-2014)
Passat, Typ: B8 3C, (2015-),
Passat Variant, Typ: B8 3C, (2015-)
VW Passat CC, (2016-)

Radioblendenkit 2-DIN VW Golf 7 ab 2014 anthrazit mit Interface

Double DIN Installation Kit for VW Golf 7 from 2007,anthracite

13525 187092035



VW:
Golf 7 (2014-)
...www.dietzshop.de

Entriegelungsschlüssel für VW/AUDI /MERCEDES/FORD, 1 Paar

Unlocking device for VW/AUDI /MERCEDES/FORD, 1 pair

BOA_24255_00 187440109



Für Radiogeräte von Volkswagen (VW), Audi, Seat, Skoda, Ford und Mercedes mit waagrecht Schlitzen:
Inhalt: 2 Stück

*For radios from VW, AUDI, SEAT, SKODA, FORD, MERCEDES with horizontal slits. Content: 2 pcs
Attention:*

Entriegelungsschlüssel für VW Radios mit senkrechtem Schlitz

Unlocking device for VW Passat

BOA_24254_00 187440116



Für z.B.:
VW, AUDI und Mercedes
z.B. VW Gamma 4 oder Beta 4
und baugleiche Radios

*Unlocking device for VW Passat
For:
Gamma 4
Beta 4, and others*

KFZ-spezifischer Adapter ISO auf VOLVO

Car specific adaptor ISO to VOLVO

19458

188010000



VOLVO: C70 (2001 - 2005)
S40 (2000 - 2003)
S60 (2000 - 2010)
S70 (2001 -)
S80 (1998 - 2006)
V40 (2001 - 2003)
V70 (2001 - 2008)
XC70 (2001 - 2007)

CAN BUS Universalinterface für OBD2, Speed u. pos. Signal

CAN BUS Universal OBD2 interface for speed and pos. Signal

66811

188031011



CAN BUS Universalinterface für alle Benziner ab 2001 und Dieselfahrzeuge ab 2004. Der Anschluss erfolgt direkt an die OBD2-Schnittstelle. Ausgabe: 12 Volt <10 km/h und Speedsignal...

The Interface will be connected to the OBD line of the vehicle. Output: positive output below a speed under 10 km/h for PDC and speedsignal with 4000 impulses/mile...

KFZ-spezifischer Adapter ISO auf VOLVO

Car specific adaptor ISO to VOLVO

19459

188010000



VOLVO:
760 (1993 - 1996), 850 (1993 - 1997)
940 (1990 - 1997), 960 (1993 - 2000)
C70 (1996 - 2000), FL12 (1993 -),
FL6 (1986 -)
S40 (1996 - 2000), S70 (1996 - 2001),
S90 (1996 - 2000), V40 (1995 - 2000),
V70 (1996 - 2000) V90 (1996 - 2000)
XC70 (1996 - 2000)

CAN BUS Universalinterface für OBD2, Speed u. pos. Signal

CAN BUS Universal OBD2 interface for speed and pos. Signal

66812

188031011



CAN BUS Universalinterface für alle Benziner ab 2001 und Dieselfahrzeuge ab 2004. Der Anschluss erfolgt direkt an die OBD2-Schnittstelle. Ausgabe: 12 Volt <10 km/h und Speedsignal...

The Interface will be connected to the OBD line of the vehicle. Output: positive output below a speed under 10 km/h for PDC and speedsignal with 4000 impulses/mile...

CAN BUS/Lenkradfernbedienung für über 250 Fahrzeuge

CAN BUS Universalinterface 5th. Generation "One interface for more than 100

66030

188031030



CAN Bus Interface UNICAN für über 250 verschiedene Fahrzeuge. Liefert standardmäßig bis zu 5 Service-Ausgänge und Lenkradfernbedienung. Mehr unter: www.dietzshop.de...

CAN BUS Universal Interface for over 250 different cars. Supplies the service outputs: ignition, light, speedpulse, reverse gear, hand-brake, steering wheel commands...

Eine ausführlichere Auflistung nach Fahrzeugmodellen dieser Marke finden sie unter:

www.dietzshop.de

For further model information please visit www.dietzshop.de

KFZ-spezifischer Adapter VOLVO auf ISO

Car specific adaptor VOLVO to ISO

19615

188010000



VOLVO:
C30 ab 2004, C70 ab 2005, S40 ab 2004
V50 ab 2004, XC90 ab 2006

Lenkradinterface VOLVO

Steering wheel control for VOLVO

CP2_VO53

188034000



Für Volvo Fahrzeuge mit Widerstands-Lenkradsteuerung und spezifischem Volvo Anschluss...www.dietzshop.de

Volvo Steering Control Interface
S60 2001 - 2004, S60 2004 - 2007, S80 1998 - 2006, V70 2000 - 2004, V70 2004 - 2007, XC70 2000 - 2004, XC70 2004 - 2007, XC90 2002 - 2014

Aktivsoundsystem Adapter VOLVO

Active soundsystem adaptor VOLVO

17026

188020000



Adapter für OEM-Soundsysteme im VOLVO, 6 polige DIN Kupplung auf 4 Cinchstecker. VOLVO OEM soundsystem adaptor for RCA preouts. 6 pole DIN jack to 4 RCA plugs. Suitable e.g. for:
VOLVO: S70 (1996-2000), S40/V40 (1996-2004)
C70 I (1997-2005), 960 (1990-1998), 940 (1990-1998), 850 (1991-1997), 760 (1982-1990), Nicht für digital gesteuerte Systeme geeignet...

T-Kabelsatz VOLVO

T-Cable kit VOLVO

18584

188050000



VOLVO:
C70 (2001 - 2005)
S40 (2000 - 2003)
S60 (2000 - 2010)
S70 (2001 -)
S80 (1998 - 2006)
V40 (2001 - 2003)
V70 (2001 - 2008)
XC70 (2001 - 2007)

CAN BUS Universalinterface 1 wählbarer Ausgang (Zündung)

CAN BUS Universalinterface "One interface for more than 100 cars"

66010

188031001



CAN Bus Interface SLIMKEY für über 250 Fahrzeuge. Liefert EINEN der folgenden Service-Ausgänge: Zündung (positiv = Auslieferungszustand), Speed, Rückwärtsgang etc.

CAN Bus Interface SLIMKEY for about 250 vehicles. Delivers one of the following service outputs: ignition, speed, reverse gear and so on...

Antennenadapter GT5 Stecker - ISO Stecker

Antenna adaptor GT5 plug- ISO plug 50 Ohm



8615 188070000
 VOLVO:
 C70 (2001 - 2005)
 S40 (2000 - 2003), S60 (2000 - 2010)
 S70 (2001 -), S80 (1998 - 2006)
 V40 (2001 - 2003)
 V70 (2001 - 2008) XC70 (2001 - 2007)
 Inhalt: 1 Stück

Radioblende VOLVO V70, S70, S60 - Verp.Tüte

Facia adaptor VOLVO V70, S70, S60



BOA_24055_00 188090007
 VOLVO:
 V70
 C70
 S60 und S70 (2000-)
 Farbe: dunkelgrau.
 Color: darkgrey

Antennenadapter VOLVO Stecker-DIN Stecker

Antenna adaptor VOLVO Double plug - DIN plug 150 Ohm



8617 188070000
 VOLVO:
 C30 (2004 -), C70 (2005 -)
 S40 (2004 -), S60 (2010 -), S80 (2007 -)
 V50 (2004 -), V60 (2010 -) V70 (2008 -)
 XC60 (2008 -)
 XC70 (2008 -)
 XC90 (2006 -)

Radioblende VOLVO S80

Facia adapter VOLVO S80



16131 188090080
 S80 (1998-2006)
 Farbe: dunkelgrau.
 Color: darkgrey

Lautsprecherringe VOLVO 850 ab 1991-1996, 130 mm

Speaker rings VW Polo



34640 188088010
 VOLVO:
 850: 1991-1996
 Einbauort: Tür vorne
 Für Lautsprecher-Durchmesser 130 mm
 VOLVO 850 (1991-1996)
 Installation: front door.
 Speaker diameter: 130mm.
 Content: 1 pair.

Radioblende Doppel-DIN VOLVO S80

Facia adaptor double-DIN VOLVO S80



78805 188090080
 Baujahr: (2004-2007)
 Farbe: schwarz
 Inhalt: 1 Stück
 (2004-2007)
 colour: black
 content: 1 piece

Radioblende Doppel-DIN VOLVO XC70/ V70/ S60

Facia adaptor double-DIN VOLVO XC70/ V70/ S60



78804 188090007
 Baujahr: (2004-2007)
 Farbe: schwarz
 Inhalt: 1 Stück
 (2004-2007)
 colour: black
 content: 1 piece

Radioblende Verkleinerung 2-DIN auf 1-DIN VW / VOLVO—Blister

Facia adapter VW / VOLVO



16181 188090099
 VOLVO: S40/V40
 For VW:
 with double DIN head unit (e.g. Delta6).
 VOLVO:
 S40/V40

Radioblende Doppel-DIN VOLVO S60, V70, XC70

Facia adaptor double-DIN VOLVO S60, V70, XC70



12.331354-01 188090007
 Volvo:
 S60: 2004 bis 2009,
 V70: 2004 bis 2008
 XC70: 2004 bis 2007

Ablagefach für 1-DIN-Öffnungen—bulk

Removable storage compartment for 1-DIN ISO Facia Adapter



BOA_24137_00 188090004
 Maße: 188 x 58 x 102 mm.
 Bei vielen ISO Blenden wird durch ein Steg die ISO Öffnung in zwei DIN-Öffnungen unterteilt.
 Wird nur eine DIN-Öffnung für ein Autoradio benötigt, dann kann die zweite DIN Öffnung mit diesem Artikel als Ablagefach genutzt werden.

Eine ausführlichere Auflistung nach Fahrzeugmodellen dieser Marke finden sie unter:

www.dietzshop.de

For further model information please visit www.dietzshop.de

Universaladapter

Tipp: Alle Interfaces mit Lenkradsteuerung benötigen ein Verbindungskabel zwischen Radio und Interface. Bitte beachten sie dafür die ausführliche Beschreibung in den Artikellangtexten in unserem Onlineshop.

Tip: All interfaces with a steering wheel control need a connector cable between radio and interface.. Please read the detailed information texts on our webpage.

Alpine



Universaladapter für CAN BUS Interface 650xx

Universal Radio Lead for CAN BUS Interface 650xx



65111 201000000

Radiospezifisches Adapterkabel für die CAN Interfaces der 650xx Serie und weitere wie z.B: 67801,67805,67650,61154,68510...
 Alpine, Audiovox, Mac Audio, Clarion, JVC...

*Radio specific Radio Lead for CAN Interfaces 650xx Series and for example: 67801,67805,67650,61154,68510...
 Alpine, Audiovox, Mac Audio, Clarion, JVC...*

Universaladapter für CAN BUS Interface 650xx

Universal Radio Lead for CAN BUS Interface 650xx



65111 199030001

Radiospezifisches Adapterkabel für die CAN Interfaces der 650xx Serie und weitere wie z.B: 67801,67805,67650,61154,68510...
 Alpine, Audiovox, Mac Audio, Clarion, JVC,

*Radio specific Radio Lead for CAN Interfaces 650xx Series and for example: 67801,67805,67650,61154,68510...
 Alpine, Audiovox, Mac Audio, Clarion, JVC,*

Interfacekit 66030 inkl. 66401 für ALPINE

Interfacekit 66030 incl. 66401 for ALPINE



66030_ALP 201030000

Interfacekit mit CAN BUS Interface 66030 und universellem Kabelsatz für 150 Fahrzeuge. Inklusiv Radiokabel 66401 für Radios der Marke ALPINE...

Interfacekit with CAN BUS Interface 66030 and universal cable set for 150 vehicles. Including Radio Cable 66401 for radios of the brand ALPINE. The exact vehicle types ...

Lenkradfernbedienungsadapter für 67xxx - Universaltyp

Universal-Radio cable for Interfaces 67XXX



67111 199035000

Mit diesem Adapter können alle gängigen Radiomarken, wie nachfolgend aufgeführt, mit den Interfaces der Serie 67xxx angeschlossen werden...

With this adaptor you can connect all typical Radio brands to interfaces of series 67xxx. Please have a look to the manual for coding.

ALPINE Lenkradfernbedienungsadapter für Interfaces 66030

ALPINE steering wheel adaptor for Interfaces 66030, 1 pc



66401 201030001

Inhalt: 1 Stück

Content: 1 piece

Radiofernbedienungsadapterkabel für China-Radios

Steering wheel control China-radios



69000 199035069

Für Lenkradfernbedienungsinterface der Serie 69xxx, die für die Lenkradfernbedienungs 3 einzelne Kabel besitzen und deren Tasten angeleitet werden müssen.

For steering wheel interfaces 69xxx.

Alpine Lenkradfernbedienungsadapter für Interfaces 67XXX

Alpine steering wheel adaptor for interfaces 67XXX



67001 201035000

Inhalt: 1 Stück

Content: 1 piece

Radiofernbedienungsadapterkabel Universal

Radio Cable universal for SW-Interfaces



69111 199035069

Für Lenkradfernbedienungsinterface der Serie 69xxx, sofern angegeben. Die Kodierung auf verschiedene Radiomarken wird durch das Auflösen verschiedener Brücken erzwungen...

Steering wheel interface for 69xxx

Radiofernbedienungsadapterkabel ALPINE

Steering wheel radio cable for ALPINE



69001 201035069

Für Lenkradfernbedienungsinterface der Serie 69xxx, sofern angegeben:

Inhalt: 1 Stück

For steering wheel interfaces 69xxx.

Lenkradfernbedienungsadapter für Chinaradios an 67XXX

Universal-Radio Cable for China Radios of 67XXX-Series



67000 199080000

Für Autoradiomodelle, die angeleitet werden müssen, wie z.B. einige chinesische Modelle. 1 Kabel für "Key 1" und ein Kabel für "Key 2".
 Inhalt: 1 Stück

Content: 1 piece

Lenkrad-Radioadapter für PC99_xxxx Serie auf ALPINE

Radio adaptor for PC99_xxxx interface series to ALPINE



PC99_ALP 201036000

Tipp: Blaupunkt hat in der Vergangenheit unterschiedliche Radioprotokolle für die Lenkradfernsteuerung verwendet. Radios bis Baujahr 2010 haben in der Regel einen Mini-ISO Anschluss. Für neuere Geräte verwenden Sie bitte nur die Interfaces 66031_BP für Blaupunkt 1-DIN Geräte und 66032_BP für Blaupunkt 2-DIN Geräte. Bitte beachten sie dazu die Langtexte im Onlineshop.

Tip: Blaupunkt used different radio reports for the steering wheel interfaces. Radios up to 2010 usually have a mini-ISO connector. Please only use 66031_BP (1-DIN) and 66032_BP(2-DIN) for newer devices. For futher information check the long text on our website.

AUX In Adapter für BECKER/BLAUPUNKT MINI-ISO

AUX In adapter für BECKER/BLAUPUNKT MINI-ISO



1301

202024000

Ermöglicht den Anschluss eines tragbaren Audiogerätes, wie z.B.: Discman, MP3-Player und andere an ein BECKER, BLAUPUNKT oder MERCEDES Audio 5 Radio mit AUX In...

AUX in adapter for BECKER, BLAUPUNKT and MERCEDES Audio 5 headunits with MINI-ISO AUX inputs. NOT compatible with Blaupunkt DAB 53, DAB 52.

AUX In Adapter BECKER/BLAUPUNKT- 3.5 mm Klinke Stereo

AUX In adapter für BECKER/BLAUPUNKT 3.5 mm Klinke Stereo

NEU



BOA_1300

202024000

Ermöglicht den Anschluss eines tragbaren Audiogerätes, wie z.B.: Discman, MP3-Player und andere an ein BECKER, BLAUPUNKT, GRUNDIG, PHILIPS, VDO, AUDI, VW, SEAT...

AUX in adapter for BECKER, BLAUPUNKT and MERCEDES Audio 5 headunits with MINI-ISO AUX inputs. NOT compatible with Blaupunkt DAB 53, DAB 52.

Interfacekit für BLAUPUNKT 1-DIN Geräte inkl. Radiokabel

Interfacekit für BLAUPUNKT 1-DIN Geräte inkl. Radiokabel

NEU



66031_BP

202030000

Interfacekit mit CAN BUS Interface 66031 und radiospezifischem Kabel für Blaupunkt 1-DIN Geräte mit 3 losen Kabeln für den Anschluss der Lenkradfernbedienung.

66031_BP is a steering wheel commands interface able to control aftermarket 1-DIN Blaupunkt radios with 3 open wires for steering wheel function, called "Key1", "Key2" and

Interfacekit für BLAUPUNKT 2-DIN Geräte inkl. Radiokabel

Interfacekit für BLAUPUNKT 2-DIN Geräte inkl. Radiokabel

NEU



66032_BP

202030000

Interfacekit mit CAN BUS Interface 66030 und radiospezifischem Kabel für Blaupunkt 2-DIN Geräte mit Klinkenanschluss für Lenkradfernbedienungen.

66032_BP is a steering wheel commands interface able to control aftermarket 2-DIN Blaupunkt radios by managing Canbus protocols.

Radiofernbedienungsadapterkabel BLAUPUNKT 2-DIN ab 2015

Blaupunkt radio cable for BLAUPUNKT 2-DIN radios from 2015



69002

202035069

Nur für Blaupunkt 2-DIN Radios ab ca. 2015: Kompatible 2-DIN Autoradios sind z.B.: Cape Town 945, Bremen 975, Hannover 570 DAB, Oslo 370 DAB, Las Vegas 570...

For steering wheel interfaces 69xxx. Cape Town 945, Bremen 975, Hannover 570 DAB Oslo 370 DAB, Las Vegas 570, Santa Cruz 370...

BLAUPUNKT Lenkradfernbedienungsadapter für Interfaces 66030

BLAUPUNKT steering wheel adaptor for interface 66030



66402

202030001

BLAUPUNKT (66402 NICHT GEEIGNET FÜR NEW YORK und nur für Geräte bis 2010)
Inhalt: 1 Stück

Content: 1 piece

Interfacekit 66030 inkl. 66403 für CLARION

Interfacekit 66030 incl. 66403 for CLARION



66030_CLA 204030000

Interfacekit mit CAN BUS Interface 66030 und universellem Kabelsatz für 150 Fahrzeuge. Inklusiv Radiokabel 66403 für Radios der Marke CLARION...

Interfacekit with CAN BUS Interface 66030 and universal cable set for 150 vehicles. Including Radio Cable 66403 for radios of the brand CLARION...

Universaladapter für CAN BUS Interface 650xx

Universal Radio Lead for CAN BUS Interface 650xx



65111 208000000

Radiospezifisches Adapterkabel für die CAN Interfaces der 650xx Serie und weitere wie z.B: 67801,67805,67650,61154,68510...

Radio specific Radio Lead for CAN Interfaces 650xx Series and for example: 67801,67805,67650,61154,68510... Alpine, Audiovox, Mac Audio, Clarion, JVC...

CLARION, JVC Lenkradfernbedienungsadapter für Interfaces 66030

CLARION, JVC steering wheel adaptor for 66030



66403 204030001

Inhalt: 1 Stück
Bitte beachten Sie, dass nur 1 Kabel angeschlossen werden muss. Je nach Anschluss am Radio wird entweder das Klinkenkabel oder das ein-

Content: 1 piece

Interfacekit 66030 inkl. 66403 für JVC

Interfacekit 66030 incl. 66403 für JVC



66030_JVC 208030000

Interfacekit mit CAN BUS Interface 66030 und universellem Kabelsatz für 150 Fahrzeuge. Inkl. Radiokabel 66403 für Radios der Marke JVC. ...www.dietzshop.de

Interfacekit with CAN BUS Interface 66030 and universal cable set for 150 vehicles. Incl. Radio Cable 66403 for radios of the brand JVC...

Clarion Lenkradfernbedienungsadapter für Interfaces 67XXX

Clarion steering wheel control adaptor for Interfaces 67XXX



67003 204035000

Inhalt: 1 Stück

Content: 1 piece

Adapter JVC für CAN BUS Interface 650xx

Adaptor JVC for CAN BUS interface 650xx



65103 208030001

Radiospezifisches Adapterkabel für die CAN Interfaces der 65000er Serie für JVC. Inhalt: 1 Stück
Bitte beachten Sie, dass nur 1 Kabel angeschlos-

Radio specific adaptor cable for the CAN interfaces of the 65000 series for JVC. Content: 1 piece

Radiofernbedienungsadapterkabel CLARION

Radio cable for Clarion SW-Interfaces



69003 204035069

Für Lenkradfernbedienungsinterface der Serie 69xxx, sofern angegeben:

Inhalt: 1 Stück

For steering wheel interfaces 69xxx.

CLARION, JVC Lenkradfernbedienungsadapter für Interfaces 66030

CLARION, JVC steering wheel adaptor for 66030



66403 208030001

Inhalt: 1 Stück
Bitte beachten Sie, dass nur 1 Kabel angeschlossen werden muss. Je nach Anschluss am Radio wird entweder das Klinkenkabel oder das ein-

Content: 1 piece

Universaladapter für CAN BUS Interface 650xx

Universal Radio Lead for CAN BUS Interface 650xx



65111 202000000

Radiospezifisches Adapterkabel für die CAN Interfaces der 650xx Serie und weitere wie z.B: 67801,67805,67650,61154,68510... Alpine, Audiovox, Mac Audio, Clarion, JVC, Kenwood, Pioneer, Panasonic, Sony, Zenec...

Radio specific Radio Lead for CAN Interfaces 650xx Series and for example:

JVC Lenkradfernbedienungsadapter für Interfaces 67XXX

JVC steering wheel adaptor for interfaces 67XXX



67004 208035000

Inhalt: 1 Stück
Bitte beachten Sie, dass nur 1 Kabel angeschlossen werden muss. Je nach Anschluss am Radio wird entweder das Klinkenkabel oder das ein-

Content: 1 piece

Radiofernbedienungsadapterkabel JVC

Steering wheel control interface for TOYOTA



69004 208035069

Für Lenkradfernbedienungsinterface der Serie 69xxx, sofern angegeben:

Inhalt: 1 Stück

For steering wheel interfaces 69xxx.

JVC

Lenkrad-Radioadapter für PC99_ xxxx Serie auf JVC Radio adaptor for PC99_ xxxx interface series to JVC

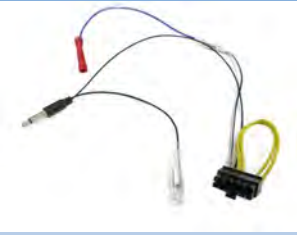

PC99_JVC 208036000

Kenwood

Kenwood Lenkradfernbedienungsadapter für Interfaces 67XXX Kenwood steering wheel connector for interfaces 67XXX



67005 210035000

Inhalt: 1 Stück

Content: 1 piece

Kenwood



Universaladapter für CAN BUS Interface 650xx Universal Radio Lead for CAN BUS Interface 650xx



65111 210000000

Radiospezifisches Adapterkabel für die CAN Interfaces der 650xx Serie und weitere wie z.B: 67801,67805,67650,61154,68510...
... Clarion, JVC, Kenwood, Pioneer, Panasonic...

Radio spezific Radio Lead for CAN Interfaces 650xx Series and for example: 67801,67805,67650,61154,68510...
Alpine, Audiovox, Mac Audio, Clarion, JVC,

Radiofernbedienungsadapterkabel KENWOOD Steering wheel control interface for TOYOTA



69005 210035069

Für Lenkradfernbedienungsinterface der Serie 69xxx, sofern angegeben:

Inhalt: 1 Stück

For steering wheel interfaces 69xxx.

Anschlusskabel für original KENWOOD 16pol / ISO Harness for original KENWOOD with 16 pin to ISO



33451 210010016

Anschlusskabel für original KENWOOD 16pol / ISO

For original KENWOOD 16-pole/ISO.

Entriegelungsschlüssel für KENWOOD bis 2001 Unlocking device for KENWOOD up to 2001



16100 210068000

Inhalt: 2 Stück

Unlocking device for KENWOOD up to 2001
Content: 2 pieces

Interfacekit 66030 inkl. 66404 für KENWOOD Interfacekit 66030 incl. 66404 for KENWOOD



66030_KEN 210030000

Interfacekit mit CAN BUS Interface 66030 und universellem Kabelsatz für 150 Fahrzeuge. Inkl. Radiokabel 66404 für Radios der Marke KENWOOD...

Interfacekit with CAN BUS Interface 66030 and universal cable set for 150 vehicles. Incl. Radio Cable 66404 for radios of the brand KENWOOD...

KENWOOD Lenkradfernbedienungsadapter für Interfaces 66030 KENWOOD steering wheel adaptor for interfaces 66030



66404 210030001

Inhalt: 1 Stück
Bitte beachten Sie, dass nur 1 Kabel angeschlossen werden muss. Je nach Anschluss am Radio wird entweder das Klinkenkabel oder das ein-

Content: 1 piece

Universaladapter für CAN BUS Interface 650xx

Universal Radio Lead for CAN BUS Interface 650xx



65111 215000000

Radiospezifisches Adapterkabel für die CAN Interfaces der 650xx Serie und weitere wie z.B: 67801,67805,67650,61154,68510...
...Pioneer, Panasonic, Sony, Zenec...

Radio spezific Radio Lead for CAN Interfaces 650xx Series and for example: 67801,67805,67650,61154,68510...
...Pioneer, Panasonic, Sony und Zenec...

Universaladapter für CAN BUS Interface 650xx

Universal Radio Lead for CAN BUS Interface 650xx



65111 220000000

Radiospezifisches Adapterkabel für die CAN Interfaces der 650xx Serie und weitere wie z.B: 67801,67805,67650,61154,68510...
...Kenwood, Pioneer, Panasonic, Sony, Zenec

Radio spezific Radio Lead for CAN Interfaces 650xx Series and for example: 67801,67805,67650,61154,68510...
...Pioneer, Panasonic, Sony und Zenec.

Interfacekit 66030 inkl. 66405 für PIONEER & AUDIOVOX

Interfacekit 66030 incl. 66405 for PIONEER & AUDIOVOX



66030_PIO 215030000

Interfacekit mit CAN BUS Interface 66030 und universellem Kabelsatz für 150 Fahrzeuge. Inkl. Radiokabel 66405 für Radios der Marke PIONEER, AUDIOVOX, MAC AUDIO...

Interfacekit with CAN BUS Interface 66030 and universal cable set for 150 vehicles. Incl. Radio Cable 66405 for radios of the brand PIONEER & AUDIOVOX...

KENWOOD, JVC und ZENEC Lenkradfernbedienungsadapter für Interfaces 660

KENWOOD, JVC, ZENEC-Adapter steering wheel adaptor for interfaces 66030



66406 220030001

Dieser Adapter ist für aktuelle Kenwood, JVC und Zenec Geräte mit einem losen, meist blauen Kabel mit gelbem Streifen.
Inhalt: 1 Stück

For actually models with single wire for steering wheel control.
Content: 1 piece

PIONEER, BLAUPUNKT 2-DIN, AUDIOVOX, MAC AUDIO LFB-Adapter für

PIONEER, SONY, DYNAVIN, AUDIOVOX SW-adaptor for 66030



66405 215030001

PIONEER, SONY, DYNAVIN, AUDIOVOX, MAC AUDIO, BLAUPUNKT 2-DIN Geräte ab 2015 LFB-Adapter für 66030, Interface muss auf PIONEER codiert werden...

Content: 1 piece

Zenec Lenkradfernbedienungsadapter für Interfaces 67XXX

Zenec steering wheel adaptor for interfaces 67XXX



67029 220035000

Inhalt: 1 Stück

Content: 1 piece

SONY, PIONEER, DYNAVIN, AUDIOVOX, MAC AUDIO Lenkradfernbedienungs-

SONY, PIONEER, DYNAVIN, AUDIOVOX, MAC AUDIO steering wheel adaptor



67021 215035000

Auch für BLAUPUNKT 2-DIN Geräte ab 2015. Ersatz für 67020. Für Interfaces 67XXX mir rotem Etikett ab Software V2.36

Content: 1 piece For Interfaces 67XXX

Radiofernbedienungsadapterkabel ZENEC

Steering wheel adaptor for Zenec 69xxx series



69029 220035069

Für Lenkradfernbedienungsinterface der Serie 69xxx, sofern angegeben:

Inhalt: 1 Stück

for steering wheel interface series 69xxx and Zenec radios

Radiofernbedienungsadapterkabel PIONEER, AUDIOVOX, MAC AUDIO

SONY, PIONEER, DYNAVIN, AUDIOVOX, MAC AUDIO steering wheel adaptor



69021 215035060

Für Lenkradfernbedienungsinterface der Serie 69xxx, sofern angegeben:

Inhalt: 1 Stück

Steering wheel interface 69xxx

Lenkrad-Radioadapter für PC99_XXXX Serie auf SONY, PIONEER, AUDIOVOX,

Radio adaptor for PC99_XXXX interface series to SONY, PIONEER



PC99_SON 215036000

Auch Ersatz für PC99_PIO!

Antenne Bad Blankenburg (nach Art. Nr. sortiert)



Flexantenne, DAB+, DVB-T, BIII, B IV/V, 0,16m RG 58, FME (m)
Flex mount antenna DAB+, DVB-T, BIII, B IV/V, 0,16m RG 58, FME (m)



ATBB_2101_01 294026002

Ideale Antenne für den Empfang von DAB+ oder DVB-T, oder DVB-T2. Anschlusskabel: 16 cm mit FME Anschluss männlich, also FME Stecker. Originalartikelnummer: 2101.01

A roof mount antenna with the following functions and features:
 - DVB-T Band (B III, B IV/V)

16V Antenne aktiv - FM/DAB+ Set mit 5m Kabel DIN/SMB
16V Antenne active - FM/DAB+ Set with 5m cable DIN/SMB



ATBB_2118_04 294026008

16 V Antenne mit Kurzstab geräuscharm, Länge ca. 23 cm, DAB Empfang, aktiv und rauscharm in dem BAND 3, Set mit 2 St. 5 m Kabeln. Originalartikelnummer: 2118.04

Active and low noise DAB (Digital Audio Broadcast) receiving (band III), L-band passive, Active and low noise AM/FM receiving, 12V power supply of the amplifiers...

Flexantenne, 16V, aktiv AM/FM, 0,14 m, FAKRA Stecker
Flex roof mount antenna, active AM/FM, 0,14 m, FAKRA (m)-B



ATBB_2112_01 294026003

Geringe Einbautiefe (15 mm), geräuscharmer Antennenstab

Originalartikelnummer: 2112.01

Small installation depth (15 mm), Low wind noise antenna rod, 12 V amplifier supply via coaxial cable of radio or separate DIN connector option...

16V Antenne aktiv - FM/DAB+/GSM mit Fakraanschlüssen
16V Antenne active - FM/DAB+/GSM with Fakra connection



ATBB_2121_01 294026009

DAB Empfang, aktiv und rauscharm in dem BAND 3 und L (passiv), UKW/FM/AM Empfang, aktiv und rauscharm, Mobilfunk im Bereich GSM900/1800, UMTS...

Active and low noise DAB receiving B III, L-Band passive. Active and low noise AM/FM receiving, Radio network for GSM900/1800, UMTS, 12V power supply of the amplifiers...

Flexantenne, aktiv AM/FM, 0,14 m, M 10 x 0,75 (m)
Flex roof mount antenna, active AM/FM, 0,14 m, M 10 x 0,75 (m)



ATBB_2112_05 294026004

Flexantenne, aktiv AM/FM, 0,14 m, M 10 x 0,75 (m) Originalartikelnummer: 2112.05

Roof mount antenna, active AM/FM, 0,14 m, M 10 x 0,75 (m)

Dachantenne, WLAN/Bluetooth, 0,20 m RG 174, R-TNC (m)
Roof mount antenna, WLAN/Bluetooth, 0,20 m RG 174, R-TNC (m)



ATBB_3706_02 294026010

Dachantenne, WLAN/Bluetooth, 0,20 m RG 174, R-TNC (m) Originalartikelnummer: 3706.02

Roof antenna, WLAN/Bluetooth, 0,20 m RG 174, R-TNC (m) Original item number: 3706.02

16V Dachantenne passiv - FM/DAB+ mit optionalem Splitter
16V Dachantenne passiv - FM/DAB+ mit optionalem Splitter

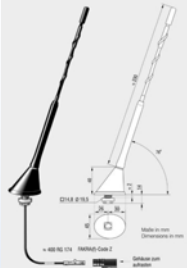

ATBB_2116_01 294026005

Geringe Aufbauhöhe durch Einsatz eines Kurzstabes (Länge 23 cm), geringe Einbautiefe (ca. 15 mm), Originalartikelnummer: 2116.01

Low height by using of a short rod, Only ~15mm installation depth, Easy to install.

Original part number: 2116.01

Kombiflexantenne, Tetra/GSM/UMTS/GPS
Combi roof mount antenna, Tetra/GSM/UMTS/GPS



ATBB_3714_01 294026011

Mobilfunk im TETRA-Band (380-410 MHz), Mobilfunk im GSM (900/1800) und UMTS 3G Bereich, GPS (Phantom Stromversorgung), Originalartikelnummer: 3714.01

Radio network for TETRA Band (380-410 MHz), Cellular network for GSM (900/1800) and UMTS 3G, GPS (Phantom Power Supply) Original item number: 3714.01

16V Antenne aktiv - FM, 23 cm, mit Raku 2 Anschluss
16V Antenna active - FM, 23 cm, with Raku 2 connector



ATBB_2117_02 294026006

UKW / FM Empfang, aktiv, 12 V-Stromversorgung extern oder über Innenleiter/Phantomspannung des Antennenkabels, Originalartikelnummer: 2117.02

A roof mount antenna with the following functions and features: - Active AM/FM reception; 12 V power supply through radio coaxial cable or separate DIN connector

Kombiflexantenne, 2m/70cm, GSM900/1800, UMTS, GPS 2 dBi
Combi roof mount antenna, 2m/70cm, GSM900/1800, UMTS, GPS 2 dBi



ATBB_3748_01 294026012

Mobilfunk im 2m/70 cm-Band, Mobilfunk im GSM / UMTS-Band, aktive GPS-Antenne, Stab einstellbar durch kürzen, Originalartikelnummer: 3748.01

Radio network for 2m/70cm Band, Radio network for GSM/UMTS, Active GPS Antenna, Rod adjustable by cut Original item number: 3748.01

16V Antenne aktiv - FM/DAB+ mit Fakraanschlüssen
16V Antenne active - FM/DAB+ with Fakra connection

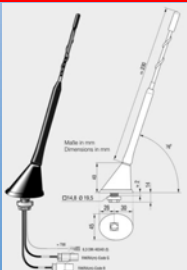

ATBB_2118_01 294026007

16 V Antenne mit Kurzstab, Länge ca. 23 cm, DAB Empfang, aktiv und rauscharm.

Originalartikelnummer: 2118.01

Active and low noise DAB (Digital Audio Broadcast) receiving (band III), L-band passive, Active and low noise AM/FM receiving, ...

wie 3749.01 aber großes Lochbild, 2m/70cm, SRD868, GSM, UMTS
like 3749.01 but bigger hole pattern, 2m/70cm, SRD868, GSM, UMTS



ATBB_3751_01 294026013

wie 3749.01 aber großes Lochbild, 2m/70cm, SRD 868, GSM, UMTS Originalartikelnummer: 3751.01

like 3749.01 but bigger hole pattern, 2m/70cm, SRD 868, GSM, UMTS Original item number: 3751.01

Hai Antenne passiv - FM/DAB+ mit optionalem Splitter

Hai antenna passive - FM/DAB+ with optional splitter



ATBB_3759_01 294026014

Geringe Einbautiefe (ca. 17 mm), lackierfähig, - Montage bei neuen Lochbildern von Mercedes, VW, Audi möglich. Dichtungsadapter optional lieferbar...

Can be mounted on new MB/VW/ Audi (Seal adapter available), FM and DAD/DAB+ Radio reception, Original item number: 3759.01

Kombiflex-Antenne aktiv - FM/DAB+ oder DVB-T2 -Fakraanschl.

Roof mount antenna active - FM/DAB+ or DVB-T Fakra Plugs



ATBB_3792_01 294026020

Dachantenne, ideal für Wohnmobile, mit folgenden Eigenschaften: Besonderheit: Der 2. Anschluss kann entweder für DAB+ oder DVB-T2 verwendet werden. Mit Hilfe des Splitters...

Active, low noise DAB+ and TV antenna (B III, B IV/V), Active, low noise AM/FM antenna, Power Supply of the AM/FM amplifiers either through Phantom Power Supply or via...

Kombiflex-Antenne aktiv - FM/DAB+/GPS mit Fakraanschlüssen

Roof mount antenna active - FM/DAB+/GPS with fakra connection



ATBB_3761_01 294026015

DAB Empfang, aktiv und rauscharm in dem BAND 3 und L (passiv), UKW/FM/AM Empfang, aktiv und rauscharm, aktive GPS Antenne Original Art. Nr. 3761.01

Active and low noise DAB (Digital Audio Broadcast) receiving (B III, L-Band), Active and low noise AM/ FM receiving, 12V power supply...

Kombiflex-Antenne aktiv - FM/DAB+ oder DVB-T2/GPS -Fakraanschl.

Roof mount antenna active - FM/DAB+ or DVB-T/GPS Fakra Plugs



ATBB_3793_01 294026021

Dachantenne, ideal für Wohnmobile, mit folgenden Eigenschaften: Besonderheit: Der 3. Anschluss kann entweder für DAB+ oder DVB-T2 verwendet werden...

Roof mount antenna with the following functions and features: Active, low noise DAB/ DAB+ and TV antenna (B III, B IV/V), Active, low noise AM/FM antenna, ...

Kombiflex-Antenne aktiv - FM/DAB+/GPS/GSM mit Fakraanschlüssen

Roof mount antenna - FM/DAB+/GPS with fakra connection



ATBB_3766_01 294026016

DAB Empfang, aktiv und rauscharm in dem BAND 3 und L (passiv), UKW/FM/AM Empfang, aktiv und rauscharm, GPS Aktiv-Antenne, GSM UMTS Telefonantenne 900/1800...

Active and low noise DAB receiving B III. Active and low noise AM/ FM receiving. Radio network for GSM900/1800, UMTS.

Dachgelenkantenne, AM/FM, Stahlstab 53 cm

16V roof mount antenna passive - FM/DAB+ with optional splitter



ATBB_3935_70 294026022

Dachantenne mit folgenden Eigenschaften: Universal-Dachantenne zur Aus-und Nachrüstung, Edelstahlstab, Stabneigung von 10°...115° einstellbar, Originalartikelnummer: 3935.70

A roof mount antenna with the following specifications: Universal roof antenna for factory fit and aftersales, Stainless steel rod Rod angle adjustable from 10°... 115°

Hai Antenne aktiv - FM/DAB+ mit Fakraanschlüssen

Hai roof mount antenna active - FM/DAB+ with fakra connection

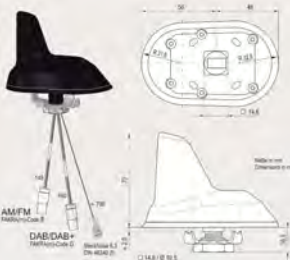

ATBB_3775_01 294026017

DAB Empfang, aktiv und rauscharm in dem BAND 3. UKW/FM/AM Empfang, aktiv und rauscharm. 12 Volt Stromversorgung wahlweise über Innenleiter der Kabelanschlüsse...

Active and low noise DAB receiving Band III, Active and low noise AM/FM receiving, 12V power supply optionally via inner conductor of the cable connections (phantom) or...

Dachantenne passiv - FM/DAB+ mit optionalem Splitter

Roof mount antenna passive - FM/DAB+ with optional splitter



ATBB_3940_01 294026023

Stabneigung von 10-115 Grad einstellbar, geringe Aufbauhöhe durch Einsatz eines Kurzstabes (Länge 23 cm), Anschluss an Antenne: 60 cm Kabel mit Fakra Buchse, ...

Low height by using a short rod, Whip angle adjustable from 10°...115° ...

Hai Antenne aktiv - FM/DAB+ Set mit 5m Kabel DIN/SMB

Hai roof mount antenna active - FM/DAB+ set with 5m cable DIN/SMB

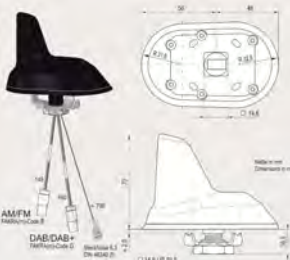

ATBB_3775_02 294026018

DAB Empfang, aktiv und rauscharm in dem BAND 3, UKW/FM/AM Empfang, aktiv und rauscharm, 12 Volt Stromversorgung wahlweise über Innenleiter der Kabelanschlüsse...

Active and low noise DAB receiving Band III, Active and low noise AM/FM receiving, 12V power supply optionally via inner conductor of the cable connections (phantom) or DIN...

Mutter mit Kralle M18*1 für Gewindeverlängerung

Nut with talon for M*18*1 for thread extension



ATBB_4065_01 294026024

Passend für ATBB_4612_39, ATBB_4612_40 ATBB_4691_01, ATBB_4691_03 Originalartikelnummer: 4065.01

Suitable for: ATBB_4612_39, ATBB_4612_40, ATBB_4691_01, ATBB_4691_03, original item number: 4065.01

Hai Antenne aktiv - FM/DAB+/GPS mit Fakraanschlüssen

Hai roof mount antenna active - FM/DAB+/GPS with fakra connection



ATBB_3785_01 294026019

DAB Empfang, aktiv und rauscharm in dem BAND 3, UKW/FM/AM Empfang, aktiv und rauscharm, 12 Volt Stromversorgung wahlweise über Innenleiter der Kabelanschlüsse...

Active and low noise DAB receiving Band III, Active and low noise AM/FM receiving, 12V power supply optionally via inner conductor of the cable connections (phantom) or DIN...

DAB+ Magnetfußantenne passiv - SMB Anschluss

DAB+ Macnetic Mount Antenna with SMB jack

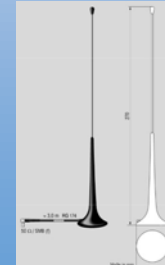

ATBB_4403_80 294026025

Magnetfußantenne für Stahldächer mit folgenden Eigenschaften: Strahlersystem schmutz- und korrosionsgeschützt, optimale Empfangseigenschaften auf dem Fahrzeugdach, ...

A magnetic mount antenna for steel car bodies with the following features: optimal transmitting and receiving from a car roof location, ...

GPS Antenne

GPS Antenna



ATBB_4437_01 294026026

Dachantenne nur für Metallkarosserien mit folgenden Eigenschaften: Stromversorgung des Verstärkers nur über Innenleiter des GPS-Anschlusses, IP65, ...

A roof or rear mount antenna for metal panels with the following specifications: Power supply of amplifier via coaxial cable unit only, Suitable for panel thickness up to 5 mm...

Universal DAB / DAB+ Aktivantenne mit SMB Buchse

Universal DAB / DAB+ antenna with SMB jack



ATBB_4573_01 294026032

Glasklebeantenne mit Koppler. Antennenstab wird außen verklebt, der Empfänger an der Innenscheibe. Frequenz: 174-237 Mhz, Dämpfung: 14 dB, Verstärkung: 2 dBi, ...

Universal DAB / DAB + antenna, Frequency Range: BIII, Frequency: 174-237 Mhz, Attenuation: 14 dB, Gain: 2 dBi, Impedance: 50 Ohm, Connector: SMB female

DAB+ Glasklebeantenne aktiv—SMB Buchse

DAB+ glass mount antenna active—SMB (f)

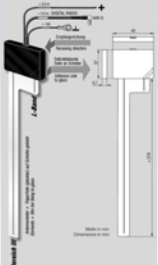

ATBB_4486_01 294026027

Scheibenantenne mit folgenden Eigenschaften: Innenmontage, 12 Volt, DAB+: 9dB, L-Band: 11dB, Kabel an Antenne: Kabel: RG 174, 3 Meter mit SMB Buchse

An internal glass mount antenna for adhesive mounting on the middle of the car windshield (1) or on side panes (2) with the following functions: Favourable reception properties...

Gewindeverlängerung M14*0,75 / M18*1 - 16 mm

Thread extension M14*0,75 / M18*1 - 16 mm



ATBB_4612_39 294026033

Zusätzlich ist die Mutter mit Kralle M18*1 für die Gewindeverlängerung notwendig, (ATBB_4065_01)

Originalartikelnummer: 4612.39

Original item number: 4612.39

Kombiantenne GSM 900/1800, PCS 1900, UMTS, FME(m)

Combi roof mount antenna GSM 900/1800, PCS 1900, UMTS, FME(m)



ATBB_4541_01 294026028

Mobilfunk in GSM 900/1800, PCS 1900 und UMTS Bereichen, geringe einbautiefe (15 mm), geringer Montageaufwand, nur eine Montagebohrung für 4 Funktionen...

A roof mount antenna with following functions and features: Radio network for GSM 900/1800, PCS 1900 and UMTS, small installation depth (15 mm), Used for...

Gewindeverlängerung M14*0,75 / M18*1 - 22 mm

Thread extension M14*0,75 / M18*1 - 22 mm

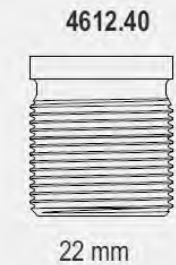

ATBB_4612_40 294026034

Zusätzlich ist die Mutter mit Kralle M18*1 für die Gewindeverlängerung notwendig (ATBB_4065_01),

Originalartikelnummer: 4612.40

Original item number: 4612.40

DAB+ Glasklebeantenne aktiv SMB - mit Splitter auch für FM/UKW

DAB+ glass mount antenna active - with splitter also for FM/UKW



ATBB_4570_01 294026029

Innenmontage, Betriebsspannung: 12 Volt, 15 mA, Verstärkung: DAB+: 9dB, Verstärkung: L-Band: 0dB (passiv), Phantomspannung 12 Volt, RG 174, 2,5 Meter mit SMB Buchse

An active glass mount internal antenna, Favourable reception properties, Theft proof and secure from destruction, No wind noise, Suitable to use with retrofit digital receivers...

Gelenk zur Nachrüstung von 16V Dachantennen

Hinge to retrofit 16V roof top antenna



ATBB_4615_01 294026035

Angleichung an unterschiedliche Dachschrägen Stabneigung von -90 bis +90 Grad einstellbar zusätzliche Aufbauhöhe von ca. 3 cm.

Hinge for retrofitting 16V roof antennas with the following characteristics: Use only for broadcasting antennas, Rod inclination of 90°... + 90° adjustable ...

DAB+ Glasklebeantenne aktiv FAKRA- mit Splitter auch für FM/UKW

DAB+ Fahrzeuginnenantenne, BIII/L-Band aktiv, FM, FAKRA (f)Z

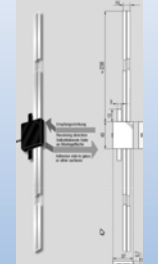

ATBB_4570_02 294026030

Innenmontage, Betriebsspannung: 12 Volt, 15 mA, Verstärkung: DAB+: 9dB, Verstärkung: L-Band: 0dB (passiv), Phantomspannung 12 Volt, RG 174, 2,5 Meter mit FAKRA Buchse...

An active glass mount internal antenna, Favourable reception properties, Theft proof and secure from destruction, No wind noise, Suitable to use with retrofit digital receivers...

Dichtungsadapter Mercedes für Antenne ATBB_3759_01

Seal adaptor for Mercedes antenna ATBB_3759_01

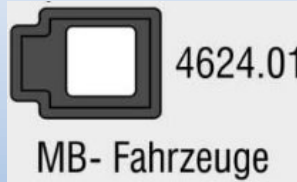

ATBB_4624_01 294026036

Der Dichtungsadapter eignet sich nur für die Antennen: ATBB_3759_01 (3759.01), ATBB_3775_01 (3775.01), ATBB_3785_01 (3785.01)...

Suitable for: ATBB_3759_01 (3759.01), ATBB_3775_01 (3775.01), ATBB_3785_01 (3785.01)

Original item number: 4624.01

Universal DAB / DAB+ Passivantenne mit SMB Buchse

Universal DAB / DAB+ antenna with SMB jack



ATBB_4572_02 294026031

Glasklebeantenne mit Koppler. Antennenstab wird außen verklebt, der Empfänger an der Innenscheibe. Frequenz: 174-237 Mhz, Impedanz: 50 Ohm, SMB Buchse, 90° Winkel...

Universal DAB / DAB + antenna, Frequency Range: BIII, Frequency: 174-237 Mhz, Attenuation: 14 dB, Gain: 2 dBi, Impedance: 50 Ohm, Connector: SMB female...

Dichtungsadapter VW/AUDI für Antenne ATBB_3759_01

Seal adaptor for VW/AUDI antenna ATBB_3759_01



ATBB_4625_01 294026037

Der Dichtungsadapter eignet sich nur für die Antennen: ATBB_3759_01 (3759.01), ATBB_3775_01 (3775.01), ATBB_3785_01 (3785.01), Originalartikelnummer: 4625.01

Suitable for: ATBB_3759_01 (3759.01), ATBB_3775_01 (3775.01), ATBB_3785_01 (3785.01)

Original item number: 4625.01

Ersatzstrahler FM/DAB+ 23cm/M5 Gewinde

Replacement lamp FM/DAB+ 23cm/M5 thread



ATBB_4626_11 294026038

Optimierter Strahler für gleichzeitigen Empfang von FM/UKW und DAB+. Der Strahler hat ein Außengewinde mit 5 mm Durchmesser. Originalartikelnummer: 4626.11

*Replacement lamp for receipt of FM/UKW and DAB+ at the Same time.
Original item number: 4626.11*

DAB/ FM Antennen-Verstärker mit Fakra Ein- und Ausgang

Radio-Amplifier



ATBB_4723_01 294026044

FM / DAB+ Antennenverstärker für den Fahrzeug- bzw. Hausinnenbereich, Verbesserung der Empfangsqualität passiver UKW/FM/DAB/DAB+ Antennen, ...www.dietzshop.de

*FM/ DAB-amplifier is designed for the car or house and has the following features:
Improves reception with passive antenna,
Quick and easy mounting, ...*

Ersatzstrahler FM/DAB+ 44 cm/M5 Gewinde

Replacement lamp FM/DAB+ 44cm/M5 thread



ATBB_4651_11 294026039

Optimierter Strahler für gleichzeitigen Empfang von FM/UKW und DAB+. Der Strahler hat ein Außengewinde mit 5 mm Durchmesser. Originalartikelnummer: 4651.11

*Replacement lamp for receipt of FM/UKW and DAB+ at the Same time.
Original item number: 4651.11*

DAB/ FM Splitter - Frequenzweiche ohne Verstärker ISO/SMB

radio splitter - AM/FM, DAB, DAB+



ATBB_4724_01 294026045

Generiert aus einer passiven oder aktiven UKW/ FM Antenne zusätzlich ein DAB/DAB+ Signal Anschlüsse zum Radio: ISO Stecker, SMB Buchse Anschluss zur Antenne: FAKRA Stecker

Splitter for the AM/FM Band and DAB, DAB+ Band, Phantom power supply for the external radio amplifier, Quick and easy installation,...

Ersatzstrahler für 3792_01 und 3793_01

Replacement lamp for 3792_01 and 3793_01



ATBB_4652_11 294026040

Ersatzstrahler für die ATBB Antennen 3792.01 und 3793.01 Originalartikelnummer: 4652.11

*Replacement lamp for antenna 3792.01 and 3793.01,
Original item number: 4651.11*

DAB/ FM Splitter - Frequenzweiche ohne Verstärker DIN/SMB

DAB/ FM splitter - DIN/SMB



ATBB_4724_02 294026046

Generiert aus einer aktiven UKW/FM Antenne, z.B. Wohnmobitantenne ATBB_5010_01, zusätzlich ein DAB/DAB+ Signal, Anschlüsse zum Radio: DIN Stecker, SMB Buchse, Antenne: DIN

Splitter for the AM/FM Band and DAB, DAB+ Band, Phantom power supply for the external radio amplifier, Quick and easy installation, ...

FM Wohnmobitantenne aktiv - FM/DAB+ mit optionalem Splitter

FM camper antenna active - FM/DAB+ with optional splitter

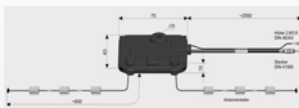

ATBB_5010_01 294026056

FM Dipolantenne, potentialfrei, ideal für die Montage in Kunststoff-Baugruppen oder in Wohnmobilen. Die Antenne wird aktiv betrieben und benötigt eine 12 Volt Speisung...

- The antenna is designed for installation in inherently stable plastic assemglies

DAB/FM Splitter - Frequenzweiche ohne Verstärker FAKRA/DIN/SMB

DAB/ FM splitter - FAKRA/DIN/SMB



ATBB_4724_05 294026047

Generiert aus einer aktiven UKW/FM Antenne zusätzlich ein DAB/DAB+ Signal, Anschlüsse zum Radio: DIN Stecker, SMB Buchse, Anschluss zur Antenne: FAKRA Stecker, ...

Splitter for the AM/FM Band and DAB, DAB+ Band, Phantom power supply for the external radio amplifier, Quick and easy installation, ...

Gewindeverlängerung M14*0,75 / M18*1 - 32 mm

Thread extension M14*0,75 / M18*1 - 32 mm



ATBB_4691_01 294026042

Zusätzlich ist die Mutter M 18 erforderlich (ATBB_4065_01), Originalartikelnummer: 4691.01

Nut M 18 required (ATBB_4065_01) Original item number: 4691.01

DAB/ FM Aktivsplitter - Frequenzweiche DIN/SMB

DAB/ FM active splitter - frequency crossover DIN/SMB



ATBB_4726_01 294026048

Generiert aus einer passiven UKW/FM Antenne zusätzlich ein DAB+ Signal, Verstärkung FM und DAB+ je 20dB, Anschlüsse zum Radio: DIN Stecker, SMB Buchse, Anschluss zur Antenne: DIN..

Splitter for the radio and DAB, DAB+ Band, Improving reception quality of the passive antenna, Quick and easy installation, ...

Gewindeverlängerung M14*0,75 / M18*1 - 50 mm

Thread extension M14*0,75 / M18*1 - 50 mm



ATBB_4691_03 294026043

Zusätzlich ist die Mutter M 18 erforderlich (ATBB_4065_01), Originalartikelnummer: 4691.03

Nut M 18 required (ATBB_4065_01) Original item number: 4691.03

DAB/ FM Aktivsplitter - Frequenzweiche ISO/SMB

DAB/ FM active splitter - frequency crossover ISO/SMB



ATBB_4726_02 294026049

Generiert aus einer passiven UKW Antenne zusätzlich ein DAB+ Signal, Verstärkung UKW und DAB+ je 20dB, Anschlüsse zum Radio: ISO Stecker, SMB Buchse, Anschluss zur Antenne: ISO

Splitter for the radio and DAB, DAB+ Band, Improving reception quality of the passive antenna, Quick and easy installation, ...

DAB/ FM Aktivsplitter - Frequenzweiche Fakra/SMB

DAB/ FM active splitter - frequency crossover Fakra/SMB

ATBB_4726_03 294026050

Generiert aus einer passiven UKW Antenne zusätzlich ein DAB+ Signal, Verstärkung UKW und DAB+ je 20dB, Anschlüsse zum Radio: Fakra Buchse, SMB



Splitter for the AM/FM Band and DAB, DAB+ Band, Phantom power supply for the external radio amplifier, Quick and easy installation,...

DAB/ FM Aktivsplitter - Frequenzweiche FAKRA/DIN/SMB

DAB/ FM active splitter - frequency crossover FAKRA/DIN/SMB

ATBB_4726_04 294026051

Generiert aus einer passiven UKW Antenne zusätzlich ein DAB+ Signal, Verstärkung UKW und DAB+ je 20dB, Anschlüsse zum Radio: DIN Stecker, SMB Buchse, Antenne: Fakra Stecker



Splitter for the AM/FM Band and DAB, DAB+ Band, Phantom power supply for the external radio amplifier, Quick and easy installation,...

Passivsplitter für gleichzeitig DAB+ und DVB-T2

Diplexer DAB/DAB+, DVB-T

ATBB_4738_01 294026052

Passive Frequenzweiche für Kombiflex-Dachantennen ATBB_3792_01 (3792.01) / und ATBB_3793_01 (3793.01). Aufteilung digital Radio DAB/DAB+ und digital Fernsehen DVB-T2



The passive diplexer is designed for use with Combi Flex Roof Mount Antennas 3792.01. Dividing the signals between DAB/DAB+ radio and DVB-T2.

LTE Antenne für Router mit 3 m Kabel und SMA Stecker

LTE Outdoorantenna for routers with 3m cable and SMA connector

ATBB_4934_02 294026053

Stationäre Antenne zur vertikalen Montage mit folgenden Eigenschaften: LTE 800 MHz, LTE 2,6 GHz, GSM 900/1800, UMTS, WLAN 2.4 GHz (WiMAX, WiFi)

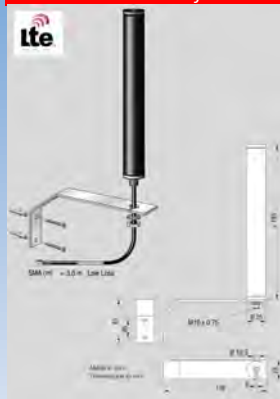

- Für den Innen- und Außenbereich verwendbar
- Montage mittels Haltewinkel
- Die Antenne weist eine Rundstrahlcharakteristik auf
- Strahler in einem Kunststoffrohr geschützt untergebracht
- HF-Kabel fest mit der Antenne verbunden
- Für MIMO Anwendungen sind 2 Antennen erforderlich
- Minimaler Montageabstand 10 cm bei 15 dB Entkopplung
- Die LTE-Außenantenne verfügt über SMA-Steckerverbinder (Sub-Miniature-A)

Hinweis:

Diese Antenne ist gut geeignet für Router wie z.B. die Fritzbox 6890 LTE oder alle Router mit SMA Anschlüssen für die Empfangs- und Sendantennen.

Beim Betrieb am Rande der LTE-Funkabdeckung oder in Wohnmobilen mit Alu/ Metallverkleidungen und starken Störquellen sind meist die LTE-Innenantennen der Router für eine optimale Funkverbindung nicht ausreichend. In einem solchen Fall können Sie die Send- und Empfangsleistung durch Einsatz (z.B. auf dem Dach des Wohnmobils oder Wohnwagens) mit dieser LTE-Außenantenne optimieren.

Original Artikelnummer: 4934.02

Für manche Router werden zusätzlich folgende Adapter notwendig:

- neuere Modelle mit TS-9 Anschluss: 8671
- ältere Modelle mit CRC-9 Anschluss: 8672

LTE 800 MHz, LTE 2,6 GHz, GSM 900/1800, UMTS, WLAN 2.4 GHz (WiMAX, WiFi), A fixed antenna for mounting on vertical surfaces with the following features:

- for indoor and outdoor use
- Mounting via bracket
- The antenna has an omnidirectional characteristic
- Radiator protected with a plastic tube
- RF cable is connected directly to antenna element
- A second antenna is required for MIMO applications
- 10 cm clearance between antennas (15 dB isolation)

LTE Antenne für Router mit 5 m Kabel und SMA Stecker

LTE Outdoorantenna for routers with 5m cable and SMA connector

ATBB_4934_04 294026054

Wie ATBB_4934_02, aber mit 5 Meter Kabel.

Like ATBB_4934_02, but with 5 meter cable.

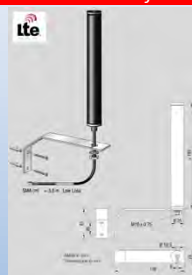

Stationsantenne LTE, GSM, UMTS incl. Clip, 1,5 m DACAR 302, FAKRA(f)D 90°

Stationary antenna LTE, GSM, UMTS incl. Clip, 1,5 m DACAR 302, FAKRA(f)D 90°

ATBB_4938_05 294026055

Stationsantenne LTE, GSM, UMTS incl. Clip, 1,5 m DACAR 302, FAKRA(f)D 90°
Originalartikelnummer: 4938.05



Calearo AM/FM/DAB Ersatzstrahler 16V

Calearo AM/FM/DAB ROD 16V



7552090 295003000
AM/FM/DAB Stab
Gewinde: Ø 5mm
Länge: 20cm

AM/FM/DAB Rod
Tread: Ø 5mm
Length: 20cm

Calearo UKW Ersatzstrahler, 36 cm, M6

Calearo RUBBER AM/FM ROD



7667001 295003005
Durchmesser: Ø 6mm
Länge: 36cm

Rubber AM/FM Rod
Tread: Ø 6mm
Length: 36cm

Calearo Flexi-Antenne AM/FM DAB

FLEXY AM/FM & DAB READY ANTENNA WITH FLEXIBLE ROD



7667010 295003000
AM/FM DAB fähige Antenne mit flexiblem Antennenstab. Frequenzen: FM=87,5-108 MHz, III Band=174-240 MHz, Steckverbinder : AM/FM - DIN Stecker

AM/FM DAB Ready antenna with flexible rod. AM/FM connector: DIN male, AM/FM extension cable: L = 2,5 m / Z = 50 Ohm / C = 101 pF / m

Calearo FM Motorantenne chrom

Calearo electric telescope antenna, silver



7677150 295003006
Calearo FM/UKW Motorantenne
Zubehör:
Fuß 26 Grad für Mercedes W201: 7541015
Kugelgelenk: 7542051

Wing electric aerials. APPLICATION, Universal, TECHNICAL DATA: AM/FM cable : L = 1,2 m / Z = 50 Ohm / C = 80 pF/m, AM/FM connector : DIN, Power : 12V , Rod length : 79 cm

Calearo UKW Ersatzstrahler 16V; 40,5 cm, M5, Antinoise

Calearo AM/FM ROD 16V 41cm ANTINOISE



7551037 295003001
AM/FM Ersatzstrahler
Durchmesser Ø 5mm
Länge 41cm

AM/FM Rod
Tread Ø 5mm
Length 41cm

Calearo FM Motorantenne schwarzer Stab

Calearo window antenna, FM (150 Ohm) length 2.4 m, black rod



7677151 295003007
Calearo FM/UKW Motorantenne
Zubehör: Fuß 26 Grad für Mercedes W201: 7541015, Kugelgelenk: 7542051
Ersatzstab: 7557008

Wing electric aerials. APPLICATION, Universal, TECHNICAL DATA: AM/FM cable : L = 1,2 m / Z = 50 Ohm / C = 80 pF/m, AM/FM connector : DIN, Power : 12V , Rod length : 79 cm

Calearo UKW/DAB Ersatzstrahler 16V, 41 cm, M6

Calearo AM-FM/DAB ROD 16V 41 CM



7551040 295003002
AM/FM/DAB Ersatzstrahler
Durchmesser Ø 6mm
Länge 41cm

AM/FM/DAB Rod
Tread Ø 6mm
Length 41cm

Universal Teleskob Antenne

UNIVERSAL TELESCOPE ANTENNA



7677153 295003007
UKW Teleskopantenne
Frequenzen :AM/FM0,15-1,71 / 87,5-108 MHz
Stab: L max= 45cm
Winkel: 0° to 45°

Fender Telescope Antenna
Frequencies:AM/FM0,15-1,71 / 87,5-108 MHz
Rod: L max= 45cm
Angle: 0° to 45°

Calearo UKW/DAB Ersatzstrahler, 16V, 40 cm, M5/M6

Calearo UKW/DAB ROD, 16V, 40cm, M5/M6



7551045 295003003
Austauschstrahler für die Optimierung von gemeinsamen Empfang für DAB/DAB+ und UKW/FM. 2 Gewintheadapter für M5 und M6 liegen bei.

Exchange Rod from FM to FM/DAB+ for M5 and M6

Calearo 16V UKW Dachantenne aktiv 60° mit Kabel 5,6m

Calearo REAR ROOF ANTENNA 60° ISO CONNECTOR, 5 m



7677901 295003008
Calearo 16V Dachantenne 60° 12V - ISO Stecker
Anschlüsse an der Antenne: HC97 Buchse / Raku 2 Buchse für UKW, Anschlüsse am Kabel: HC 97 Stecker auf ISO Stecker, ...

Universal Rear Roof Antenna with ISO Connector, Frequencies:AM/FM0,15-1,71 / 87,5-108 MHz, Connector: ISO, Power supply:12V
Cable: L=5,6m Z= 750 C= 67pF/m, ...

Calearo Ersatzantennenstab silber für Motorantenne

Calearo window antenna, FM (150 Ohm) length 2.4 m, profi version



7557008 295003004
Calearo FM/UKW Motorantenne
Zubehör:
Fuß 26 Grad für Mercedes W201: 7541015
Kugelgelenk: 7542051

Calearo FM / FM Power Antenna
Accessories: Foot 26 degrees for Mercedes W201: 7541015
Ball joint: 7542051

Calearo 16 V UKW/DAB+ Antenne passiv, 60 Grad

Calearo 16V AM/FM-DAB/DAB+ antenna, passive, 60°



7677909 295003009
Passive Gummiantenne (Dachantenne), speziell für den gleichzeitigen Empfang von UKW/FM und DAB bzw. DAB+ in Verbindung mit einem Aktivsplitter.

Universal Antenna for FM, DAB + ready, Frequencies :AM/FM0,15-1,71 / 87,5-108 MHz. DAB/DAB+ ready in combination with active splitter 7562005

Calearo 16V DAB+ Antenne passiv mit Kabel 5m

Calearo 16V DAB- DAB+ antenna; 5m



7677931 295003010

16V DAB+Antenne, Anschlüsse an der Antenne: Schwarzer Fakra Stecker, Anschlüsse am Kabel: Fakra Buchse - SMB Buchse, Montageloch: 15x15mm oder ø19, ...

16V DAB-DAB+, Frequencies: III Band=174-240 MHz, Lband=1452-1492MHz, Gain: DAB=3 dBi, Connector: DAB=SMB F, Antenna Cable: DAB(L=5 mt Z=500 C=100p/Fm)...

Calearo Wohnmobitantenne DAB/DAB+

Calearo window antenna, DAB/DAB+



7677951 295023000

Glasklebeantenne mit hochwertigem Verstärker, für den Empfang von DAB Frequenzen, speziell für Wohnmobile. ...www.dietzshop.de

Foil antenna with associated high performances amplifier for the reception of DAB frequencies. ...www.dietzshop.de

Calearo 16V UKW/DAB Antenne aktiv mit 2 Kabel

Calearo active antenna 16V, FM/DAB+



7677932 295003011

Lieferung mit 2 Stück 5 m Kabel. RG58 UKW Kabel mit Steuerleitung und Flachstecker, RG 174 DAB+ Leitung mit Fakra und SMB Anschluss Anschlüsse für das Radio: UKW: ISO Stecker,...

Active Antenna, length: 41cm, delivery with 2 pcs 5m cable, Connections for the radio: UKW: ISO plug, DAB: SMB socket, Connection of the antenna: UKW: HC97 socket (Raku 2)...

Calearo 16 V Antenne, UKW/Telefon mit 1 Kabel

Calearo antenna 16 V, FM, GSM



7687052 295003016

Lieferung mit 1 Stück 5 m Kabel für GSM Anschlüsse für das Radio/Telefon vorne UKW: eventuell Kabel und Adapter notwendig, sofern keine Kabel liegen,

Comes with 1 piece 5 m cable for GSM Connections for the radio / telephone front FM: any cables and adapters necessary if no cable is, ...

Calearo Hai Antenne UKW/DAB+mit 1 Kabel für DAB+

Calearo SHARK 2 COMBI-DAB



7677937 295003012

Calearo HaiFisch-2 Kombiantenne "Shark 2" Anschlüsse an der Antenne: Fakra Stecker für DAB, HC97 weiblich, Raku 2 Buchse für UKW AM/FM/UKW = 0,52-1,71/87,5-108 MHz, ...

SHARK 2 COMBI-DAB, Frequencies AM/FM=0,52-1,71/87,5-108 MHz, III Band=174-240 MHz, Gain:III Band=14±2 dBi, Power supply: DAB=12V, Connector FM=HC97 F,...

Calearo Fensterantenne UKW mit 1 Kabel

Calearo window antenna, FM (150 Ohm) length 2.4 m, profi version



7697015 295003017

Calearo FM/UKW Fensterantenne/ Scheibenantenne mit 2,4 Meter Kabel inklusive DIN-Stecker, (150 Ohm), Profiversion

Calearo FM / VHF glass antenna, (150 ohm) DIN connector, Cable length 2.4 m, professional version

Calearo Hai Antenne UKW/DAB+/GPS mit 2 Kabel

Calearo SHARK 2 TRI-DAB



7677940 295003013

Calearo Hai Antenne - AM/FM/DAB/DAB+/GPS, Anschlüsse an der Antenne: Schwarzer Fakra Stecker für DAB+, Blauer Fakra Stecker für GPS HC97 Buchse /Raku2 Buchse für UKW, ...

SHARK 2 TRI-DAB, Frequencies: AM/FM=0,52-1,71/87,5-108 MHz, III Band=174-240 MHz L BAND=1452-1492 MHz, Gain:III Band=14dBi GPS=27 dBi, Power supply: DAB=12V FM...

Calearo 16V Antenne UKW/DAB+ mit 2 Kabel 5m

Calearo16V COMBI DAB-DAB+



7677947 295003014

16V KOMBI DAB+, Anschlüsse an Antenne: HC 97 Buchse für UKW, Schwarzer Fakra Stecker für DAB+, Anschlüsse an Kabeln: HC 97 Stecker auf ISO Stecker, Fakra Buchse - SMB Buchse,...

16V COMBI DAB+, Frequencies AM=0,52-1,71 MHz, FM=76-108 MHz, III Band=174-240 MHz, Lband=1452-1492MHz, Gain: III Band=14dBi, Connector: AM/FM=ISO, ...

Calearo Wohnmobitantenne DAB+/UKW

Calearo window antenna, FM (150 Ohm) length 2.4 m, profi version



7677950 295003015

Die Aktivantenne empfängt DAB+ Signale und UKW Signale. Selbstklebende Foliantenne zur senkrechten Montage hochkant oder quer. Ideal für Wohnmobile, Busse, Lieferfahrzeuge...

Calearo FM/DAB+ glass antenna, (150 ohm), DIN connector, Cable length 2.4 m, professional version, Phantompower needed, www.dietzshop.de

ATBB Profi-Splitter

Profi DAB/ FM Splitter - Fakra Stecker

Universal DAB / FM Splitter - Fakra connector



41106 295004001

Hochwertiger DAB+ Splitter inklusiver zwei nachgeschalteten Verstärkern von der Firma Antenne Bad Blankenburg, Art. Nr. 4721.01 oder 4721_01, ... www.dietzshop.de

Generated from a UKW / FM antenna in addition a DAB / DAB + signal, Connections: Fakra connector male www.dietzshop.de

Profi DAB/FM Splitter - ISO Stecker - ISO Buchse - SMB Buchse

Universal DAB / FM Splitter - ISO connections



41107 295004002

Hochwertiger DAB+ Splitter inklusiver zwei nachgeschalteten Verstärkern von der Firma Antenne Bad Blankenburg mit 3 Adaptern auf SMB Buchse und ISO Stecker/Buchse,...

Generated from a UKW/ FM antenna in addition a DAB + signal, Connections to the radio FM: ISO connector, DAB +: SMB Female, Connector for Antenna: ISO jack

Profi DAB/ FM Splitter - DIN Stecker - DIN Buchse - SMB Buchse

Universal DAB / FM Splitter - DIN connections



41108 295004003

Hochwertiger DAB+ Splitter inklusiver zwei nachgeschalteten Verstärkern von der Firma Antenne Bad Blankenburg mit 3 Adaptern auf SMB Buchse und DIN Stecker/Buchse,...

Generated from a UKW/ FM antenna in addition a DAB + signal, Connections to the radio FM: 50 Ohm DIN connector, DAB +: SMB Female, Connector for Antenna: DIN jack

Profi DAB/ FM Splitter - DIN Stecker - ISO Buchse - SMB Buchse

Universal DAB / FM Splitter - ISO / DIN connections



41111 295004004

Hochwertiger DAB+ Splitter inklusiver zwei nachgeschalteten Verstärkern von der Firma Antenne Bad Blankenburg, mit 3 Adaptern auf SMB Buchse und DIN Stecker / ISO Buchse,...

Generates addition of a UKW / FM antenna, a DAB + signal, Connections to the radio, FM / 150 ohm DIN connector, DAB +: SMB Female, Connector for Antenna: ISO jack

Calearo Splitter



Profi DAB/ FM Splitter - Fakra Stecker

Universal DAB / FM Splitter - Fakra connector



41120 295004006

Generiert aus einer UKW/FM Antenne zusätzlich ein DAB/DAB+ Signal, Anschlüsse zum Radio: Fakra Stecker, DAB/DAB+: Fakra Stecker, Anschluss zur Antenne: Fakra Stecker,...

Generated from a FM antenna in addition a DAB + signal, Connections to the radio, Fakra connector, DAB +: Fakra connector, Connection to the antenna: Fakra connector, ...

Profi DAB/ FM Splitter - DIN Stecker - DIN Buchse - SMB Buchse

Universal DAB / FM Splitter - DIN jack-DIN Plus-SMB jack



41121 295004007

Generiert aus einer UKW/FM Antenne zusätzlich ein DAB/DAB+ Signal. Anschlüsse zum Radio: UKW: 150 Ohm DIN Stecker, DAB+: SMB Buchse, Stecker zur Antenne: DIN Stecker,...

Generated from a UKW/ FM antenna in addition a DAB + signal, Connections to the radio, FM: 50 Ohm DIN connector, DAB / DAB +: SMB Female

Profi DAB/ FM Splitter - ISO Stecker - ISO Buchse - SMB Buchse

Universal DAB / FM Splitter - ISO jack-ISO Plus-SMB jack



41122 295004008

Generiert aus einer UKW/FM Antenne zusätzlich ein DAB/DAB+ Signal. Anschlüsse zum Radio: FM/UKW: 150 Ohm DIN Stecker, DAB+: SMB Buchse, Stecker zur Antenne: 150 Ohm,...

Generated from a UKW/ FM antenna in addition a DAB + signal, Connections to the radio, FM: 50 Ohm DIN connector, DAB / DAB +: SMB Female, Connector for Antenna: ISO jack

Profi DAB/ FM Splitter - DIN Stecker - ISO Buchse - SMB Buchse

Universal DAB / FM Splitter - DIN plug- ISO jack- SMB jack



41123 295004009

Generiert aus einer UKW/FM Antenne zusätzlich ein DAB/DAB+ Signal. Anschlüsse zum Radio: FM/UKW: 150 Ohm DIN Stecker, DAB+: SMB Buchse, Stecker zur Antenne: DIN

Generated from a UKW/ FM antenna in addition a DAB + signal, Connections to the radio FM: DIN male, DAB +: SMB Female Connector for Antenna: ISO jack

Dietz Splitter



DAB/ FM Splitter - DIN Stecker - DIN Buchse - SMB Buchse

Universal DAB / FM Splitter - DIN jack-DIN Plus-SMB jack



41131 295004011

Generiert aus einer UKW/FM Antenne zusätzlich ein DAB/DAB+ Signal. Anschlüsse zum Radio: FM/UKW: 150 Ohm DIN Stecker, DAB+: SMB Buchse, zur Antenne: DIN Buchse

Generated from a UKW/ FM antenna in addition a DAB + signal, Connections to the radio FM: DIN connector, DAB+: SMB Female, Connector for Antenna: DIN jack

Universal DAB/DAB+ Glasklebeantenne mit SMB Buchse

Universal DAB / DAB+ glass mount antenna with SMB



41104

295013200

Glasklebeantenne für DAB-Empfang mit 3 m Anschlusskabel und SMB-Buchse. Arbeitsspannung 12 Volt. Schwarzes Kabel ist für 12 Volt Anschluss. Die schwarze Folie bitte auf Metall kleben, den durchsichtigen Folienteil auf die Scheibe! Empfangsfrequenz: 170 MHz-240 MHz & 1452MHz-1492 MHz, ...

Window aerial for DAB reception with 3m connection cable and SMB connector. Working voltage 12 Volts. Black cable connection for 12 Volts. Stick the black foil on metal and the transparent part on the washer. Receiving Frequency: 170 MHz-240 MHz & 1452MHz-1492 MHz, ...

Elektronische DAB+ Glasklebe- Fensterantenne mit Phantompower

DAB+ Window antenna with electronic and Phantompower



41102

295013210

Scheibenantenne mit Verstärker zur Innenmontage. Anschluss am Antennenkabel: Fakra Buchse. Passend für fast alle DAB+ Empfänger. Phantomspannung, Kabellänge: 2,45 m.

Glass mount DAB+ Antenna with amplifier included, Connector FAKRA jack. Suitable for most DAB+ tuners. Cable length: 2,45 m.

16 V Dachantenne DAB/DAB+ und FM (UKW) mit Elektronik

16V roof antenna DAB/DAB+ and UKW with DIN plug and SMB socket



15027

295013000

16 V Aktiv-Antenne, 56 Grad Neigung UKW/FM - und DAB/DAB+ Band
Anschlüsse: FM/UKW: DIN Stecker, DAB: SMB Buchse, Rotes Kabel: Spannung 12 Volt

16V active antenna, 56° tilt, UKW/ FM-and DAB/DAB+ Band, Connection: FM/UKW with DIN plug, DAB with SMB socket
Red cable: 12 volt power supply

Universal DAB/DAB+ Scheibenantenne SMB-Anschluss

Universal DAB/DAB+ Window Antenna with SMB-Connection



41101

295013000

DAB+ Antenne mit eingebautem Verstärker. Stabile harte Kunststoffausführung, fast nicht biegsam, DAB/DAB+ Band, Anschlüsse: DAB:SMB Buchse, Kabellänge: 3 Meter,...

DAB+ Antenna amplified, Strong plastic housing, DAB/DAB+ Band, Connection: DAB+: SMB female, Length: 3 Meter
Single Wire: Power connection 12 Volt,...

Universal DAB/DAB+ / FM (UKW) 16V-Antenne mit SMA Anschluss

Active 16V roof antenna DAB/DAB+ and UKW with Fakra socket and SMA

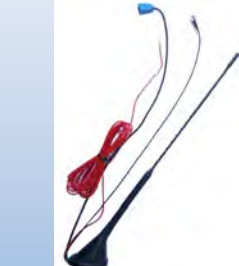

41103

295013000

16 V Aktiv-Antenne, 56 Grad Neigung, UKW/FM - und DAB/DAB+ Band, Anschlüsse: FM/UKW: Fakra Buchse, DAB:SMA Stecker, Rotes Kabel: Spannungsversorgung 12 Volt, ...

16V active antenna, 56° tilt, UKW/ FM-and DAB/DAB+ Band, Connection: FM/UKW with fakra socket, DAB with SMA plug, Red cable: 12 volt power supply,...

Universal DAB/DAB+ Glasklebeantenne T-Modell

Universal DAB / DAB+ / FM glass mount antenna



41100

295013202

Aktive DAB Antenne in T-Konstruktion für die Montage an einer Glasscheibe. Kabellänge 3,5 m. Anschlussstecker: SMB weiblich. Horizontale oder vertikale Montage möglich,...

Active Window DAB Antenna in T-Construction. Cable length 3,5 m, Connector: SMB female, Horizontal or vertical mounting. Cable: red: 12 Volt Power, black: Ground,...

UKW/FM Glasklebeantenne aktiv mit DIN Stecker

16 V roof aerial with electronic



15028 295015101

Fensterklebeantenne mit 12 Volt Verstärker über separate Leitung mit Flachsteckhülse und 2,5 m Anschlusskabel mit DIN-Stecker.

*With amplifier in the base of the antenna to compensate signal loss.
Length with base: 45 cm
Aerial: 41 cm*

Antenne 16 V aktiv, UKW, RAKU 2 Buchse (HC97)

Antenna 16 V active, FM/VHF, with cable 4.5 m



15042 295015107

16 V Aktivantenne mit RAKU 2 Buchse, speziell für VW Fahrzeuge. Spannungsversorgung über Phantomspeisung oder extern über 12 Volt.

*16 V Active Antenna, especially for VW cars. Phantompower or external 12 Volt power possible.
Connector: RAKU 2 jack (HC 97 jack)*

Elektronische UKW Glasklebe- Fensterantenne

Window antenna with electronic



15030 295015102

Strahlerbreite 31,5 cm. Eingebauter Verstärker mit LED Betriebsleuchte. Kabellänge 2,2 Meter mit DIN Stecker für UKW und Flachstecker 6,3 mm für die 12 Volt Versorgungsspannung,...

For indoor installation. Radiator width 31.5 cm. Built-in amplifier with LED power indicator. Cable 2.2 m with DIN connector for FM and 6.3mm for the 12 volt supply voltage,...

Antenne 16V aktiv, UKW, RAKU 2 Buchse (HC97)

Antenna 16 V active, FM/VHF, with cable 4.5 m



15043 295015108

16 V Aktivantenne mit RAKU 2 Buchse, speziell für VW Fahrzeuge. Spannungsversorgung nur über Phantomspeisung.

*16 V Antenna active, especially for VW cars. Only Phantompower possible.
Connector: RAKU 2 jack (HC 97 jack)*

Elektronische UKW Glasklebe- Fensterantenne mit Phantompower

Window antenna with electronic and phantompower



15031 295015103

Scheibenantenne zur Innenmontage. Mit weißer Fakrabuchse Kodierung B. Einsatzbeispiel: Speziell für Radios, die wegen Diversity Tunern 2 Antennen benötigen,...

For indoor installation. With white Fakra jack coding B. application Example: Especially for radios that require 2 antennas for diversity tuners,...

Dachantenne UKW, GPS, Telefon inkl. 3 Kabel 4,5 m

Antenna "elephant", UKW, GPS, Tel., 3 cables 4.5 m each



15034 295015109

Stecker direkt an der Antenne: UKW: DIN Stecker, GSM: FME Buchse, GPS: SMB Buchse 12 Volt Stromversorgung, Stecker bei Verwendung der Verlängerungskabel für das Radio,...

Connections are directly on the antenna: UKW: DIN plug, GSM: FME jack, GPS: SMB jack, 12 Volt power supply, Plugs for use of the extension cables for the radio,...

UKW Glasklebeantenne UKW/FM, Kabellänge 2,5 m

Screen mount amplified aerial



RMA819 295015104

Farbe: schwarz
Länge 340 mm

*Color: black
Length 340 mm*

16 V Dachantenne UKW aktiv

1 section black amplified roof antenna



RMA868 295015110

Mastlänge 450 mm
Montageloch 11 mm
Kabellänge 20 cm
Montagetiefe 12 mm

*Mast length 450 mm
Mounting hole 11 mm
Cable length 20 cm
Mounting depth 12 mm*

Antenne 16 V aktiv, UKW, mit Kabel 4,5 m

Antenna 16 V active, FM/VHF, with cable 4.5 m



15032 295015105

16 V Antenne mit 40 cm Strahlerlänge. Die Antenne hat eine Antennenleitung von 20 cm Länge und DIN Stecker. Verlängerungskabel mit DIN Stecker und DIN Buchse liegt bei,...

16 V antenna with 40 cm lamp length. The antenna has an antenna line of 20 cm length and DIN connector. Extension cable with DIN connector and DIN socket 4.5 m included,...

Teleskopantenne UKW chrom, 975 mm, Kabel 1,2 m

4 section chrome L head wing



RMA134 295015111

Großer Kopf
Mastlänge 960 mm
Montageloch 22 mm
Montagetiefe 220 mm

*Large head
Mast length 960 mm
Mounting hole 22 mm
Mounting depth 220 mm*

Antenne 16 V passiv, UKW, mit Kabel 4,5 m

Antenna 16 V passive, UKW, with cable 4.5 m



15033 295015106

16 V Antenne mit 40 cm Strahlerlänge. Die Antenne hat eine Antennenleitung von 20 cm Länge und DIN Stecker. Verlängerungskabel mit DIN Stecker und DIN Buchse liegt bei,...

16 V antenna with 40 cm lamp length. The antenna has an antenna line of 20 cm length and DIN connector. Extension cable with DIN connectors 4.5 m included,...

Teleskopantenne 4 Sektionen

TELESCOPIC BLACK CHROMED ANTENNA



LA_40210 295015113

Universal Teleskopantenne: 100cm schwarz-chrom, Antennenfuß von 0-30 Grad schwenkbar.
Farbe: schwarz

*Universal, adjustable tilt angle,
Length 100 cm,
Color: black*

UKW/FM Gummiantenne Universal mit 2,5 m Kabel

Rubber universal antenna with 2.5 m cable.



15029

295015116

Strahlerlänge 40 cm.
Kabellänge:
2,5 Meter mit DIN Stecker für das Radio.

*Total length 40 cm.
Cable length 2.5 meters,
With DIN connector for the radio.*

Fiberglasdachantenne für FIAT, LANCIA, ALFA ROMEO. Einstellwinkel 0-50°,

ROOF MOUNT ANTENNA CM 14 FIAT/ALFA



LA_40247

295015122

Fiberglassantenne speziell für italienische Fahrzeuge.
Einstellbarer Neigungswinkel 0-50 Grad.

*Custom fit for Fiat, Alfa Romeo, Lancia with original basement.
Adjustable tilt angle*

UKW A-Säulen Antenne, 3 fach ausziehbar, Kabel 2,0 m

ROVER/TOYOTA A-pillar



RMA864

295015114

Mastlänge 730 mm
Montageloch 12-20 mm

*Mast length 730 mm
Mounting hole 12-20 mm*

UKW Lieferwagenantenne

Commercial antenna kit



RMA897

295015115

Montagelöcher: 1= 13 mm / 2=5mm
Antennenstab: 750 mm,
Kabellänge: 1,0 m
Antennenstab: Gewinde: M9 = 7,65mm

*Mounting hole: 1= 13 mm / 2=5mm
Antenna rod: 750 mm
Cable length: 1,0 m
Antenna rod thread: M9 = 7,65mm*

Heckscheibenheizungs-Antenne, aktiv

Rear window defroster antenna, aktive



15040

295015117

Antennenkabellänge: 5 Meter,
150 Ohm ISO-Stecker,
Inhalt: 1 Stück

*Antennacable length: 5 Meter,
150 Ohm ISO-jack,
Content: 1 piece*

Fiberglas-Dachantenne, 55 cm, universell passend

ROOF MOUNT FIBREGLASS ANTENNA



LA_40220

295015120

Universal Fiberglas Dachantenne, 55 cm. Ideal für PEUGEOT, RENAULT und CITROEN. Neigung: 0-90°, Kabellänge: 200 cm, Montageloch: 10 mm, Antennenstab: 6 mm.

*Universal fiberglass roof antenna, 55 cm.
Suitable for PEUGEOT, RENAULT and CITROEN. 0-90°, Cable length: 200 cm, hole: 10 mm, thread diameter antenna rod: 6 mm,...*

Fiberglas-Dachantenne, 36 cm, universal

ROOF MOUNT FIBREGLASS ANTENNA



LA_40222

295015121

Universal Fiberglas Dachantenne, 36 cm. Neigung: 0-50°, Kabellänge: 200 cm, Montageloch: 7 mm, Inhalt: 1 Stück

*Universal fiberglass roof antenna, 36 cm.
Orientation: 0-50°, Cable length: 200 cm, mounting hole: 7 mm,
Contents: 1 piece*

Ersatzstrahler

Antennen Ersatzstab, Spiralw., 40cm 5/6mm

Antenna replacement mast, spiral wire, 40 cm, 5/6 mm



15020

295015123

Toppseller:
UKW Ersatzstab 40 cm,
„Anti Noise“-Wicklung,
Mit Gewintheadapter für M5 und M6.

Antenna replacement mast,
Anti noise rod,
Length: 40 cm
Adaptor for M5 and M6 included

Antennen Ersatzstab, Sprialw., 20 cm, 5/6 mm

Antenna replacement mast, spiral wire, 20 cm, 5/6 mm



15021

295015124

Toppseller:
UKW Ersatzstab 20 cm,
„Anti Noise“-Wicklung,
Mit Gewintheadapter für M5 und M6.

Antenna replacement mast,
Anti noise rod,
Length: 20 cm
Adaptor for M5 and M6 included

Ersatzstrahler für japanische Fahrzeuge, 23,2 cm, 5 mm

JAP. 23,5 cm - 5 mm long replacment mast



RMA884

295015125

Länge 232 mm
Montageloch 5 mm

Length 232 mm
Mounting hole 5 mm

Ersatzantennenstab, UKW/FM, d=6 mm, L=20 cm

REPLACEMENT MAST DIAM.6MM,ROD 20CM. MULTI-FIT SYSTEM



LA_40218

295015127

Ersatzantennenstab 20 cm lang mit 6 mm Gewinde.

Volkswagen, Audi, Seat, Opel, Smart, Mercedes. Fits original antenna base, suitable also for any aftermarket antenna

Ersatzantennenstab, UKW/FM, d=5 mm, L=41 cm

REPLACEMENT MAST (AM/FM) 5MM. 41CM WITH ANTI-NOISE SPIRAL WIRE

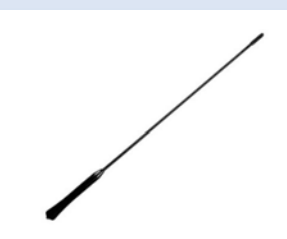

LA_40226

295015128

Ersatzantennenstab 41 cm lang mit 5 mm Gewinde. Passend z.B. für VW, AUDI, SEAT, OPEL, SMART, MERCEDES Farbe: schwarz

Volkswagen, Audi, Seat, Opel, Smart, Mercedes. Fits original antenna base, suitable also for any aftermarket antenna

DVB-T/DVB-T2 Aktiv-Glasklebeantenne von DAS für DAS DVB-T-Tuner

DAS Active antenna for DVB-T tuners



1497_n

295015129

Empfangsbereich VHF-H: 172-240 MHz, Empfangsbereich UHF 470-862 MHz, Spannungsversorgung: 5V +/- 10% VDC (über Tuner) Stromaufnahme: 35 mA (typ.) ...

Receiving frequency range VHF-H: 172-240 MHz, Receiving frequency range UHF 470-862 MHz, Supply voltage: 5V +/- 10% VDC (from coaxial cable), ...

Sondertypen



DVB-T Antenne passiv 3 dB mit Magnetfuß und 2 m Kabel

Passive DVB-T magnetic antenna, 2m Cable with Coax plugs



15044

295015130

Geeignet für DAB, DVB-T und DVB-T2 in Trucks, Wohnmobilen und zu Hause. Zum Empfang von analogen und digitalen DAB+ / TV-Signalen im VHF (174-230MHz)- und UHF (470-862MHz).

3 dB antenna for reception of DVB-T2 broadcasts. For reception of analog and digital TV signals in the VHF (174-230 MHz) and UHF (470-862MHz) range,...

GPS Antenne, Navigationsantenne, m.Fakra Buchse/SMB Buchse

Antenna GPS with self adhesive tape, with cable and SMB jack



15039

295015131

Die Antenne kann an Fakra Stecker und SMB Stecker angeschlossen werden. Mit Adapter 8610 auch für Radios mit GT5 Anschluss zu verwenden, z.B. Kenwood oder Clarion,...

GPS Antenna with 4 meter cable.
Connector: Fakra Jack
Phantom power needed.

Bohrlochabdeckung ABS schwarz, 22mm

PAIR OF ABS HOLE COVERS 22 MM



LA_65657

295015132

Für die Schließung/Abdeckung von Antennenlöchern.
Durchmesser: 22 mm

Supplied with seals and washers,
Diameter: 22 mm

Bohrlochabdeckung ABS schwarz, 29mm

PAIR OF ABS HOLE COVERS 29 MM



LA_65658

295015133

Für die Schließung/Abdeckung von Antennenlöchern.
Durchmesser: 29 mm

Supplied with seals and washers,
Diameter: 29 mm

Bohrlochabdeckung ABS schwarz, 40mm

PAIR OF ABS HOLE COVERS 40 MM



LA_65659

295015134

Für die Schließung/Abdeckung von Antennenlöchern.
Durchmesser: 40 mm

Supplied with seals and washers,
Durchmesser: 40 mm

UKW Antennenverstärker

ELECTRONIC FM/AM AERIAL AMPLIFIER



LA_40322

295015135

DIN Stecker - DIN Buchse

DIN connector - DIN jack

5 Meter Lowloss Kabel

LowLoss Antennenverlängerung Set aus 9475, 9481, 9482, 9483

Lowloss Antenna Cable FAKRA jack -DIN plug, 5 meter

9484

300001200



Low-Loss Kabel (...wenig Verlust Kabel) sind die Kabel mit den besten elektrischen Eigenschaften für die verlustfreie Übertragung von Antennensignalen. Set aus 4 versch. Kabeln,...

*LowLoss cables are the cables with the best electrical characteristics for lossless transmission of antenna signals.
Set with 4 different cables, ...*

LowLoss Antennenverlängerung FAKRA Buchse-FAKRA Buchse, 500 cm

Lowloss Antenna Cable FAKRA jack - FAKRA jack, 5 meter

9481

300001201



Anschlüsse am Lowloss Kabel:
Fakra Buchse -
Fakra Buchse,
Länge: 5 Meter

*Connectors on the Lowloss Cable:
Fakra female -
Fakra female
Length: 5 Meter*

LowLoss Antennenverlängerung FAKRA Stecker-FAKRA Buchse, 500 cm

Lowloss Antenna Cable FAKRA plug - FAKRA jack, 5 meter

9475

300001202



Anschlüsse am Lowloss Kabel:
Fakra Buchse -
Fakra Stecker,
Länge: 5 Meter

*Connectors on the Lowloss Cable:
Fakra female -
Fakra male
Length: 5 Meter*

LowLoss Antennenverlängerung Fakra Buchse - DIN Stecker, 500 cm

Lowloss Antenna Cable FAKRA jack -DIN plug, 5 meter

9483

300001203



Anschlüsse am Lowloss Kabel:
Fakra Buchse -
DIN Stecker,
Länge: 5 Meter

*Connectors on the Lowloss Cable:
Fakra female -
DIN male
Length: 5 Meter*

LowLoss Antennenverlängerung Fakra Buchse - SMB Buchse, 500 cm

Lowloss Antenna Cable FAKRA jack - SMB jack, 5 meter

9482

300001204



Anschlüsse am Lowloss Kabel:
Fakra Buchse -
SMB Buchse,
Länge: 5 Meter

*Connectors on the Lowloss Cable:
Fakra female -
SMB female
Length: 5 Meter*

Verlängerungskabel 5,0 m Low Loss, SMA (m) - SMA (f)

Extension cable 5,0m Low Loss, SMA (m) - SMA (f)

ATBB_2602_02

300001205



Anschlüsse am Lowloss Kabel:
SMA Stecker - SMA Buchse,
Länge: 5,0 Meter,
Originalartikelnummer: 2602.02

*Connectors on the Lowloss Cable:
SMA female -
SMA male
Length: 5 Meter*

10 Meter Verlängerungen

Antennenverlängerung RG58, 10m, FAKRA Buchse-FAKRA Buchse

Antenna Cable RG58 FAKRA jack - FAKRA jack, length 10m

8692

300001101



Hochwertiges Antennen Verlängerungskabel in RG 58 Qualität. Anschlüsse am RG58 Kabel:
Fakra Buchse—Fakra Buchse,
Länge: 10 Meter

*High Value RG58 Cable—made in Europe
Connectors on the RG58 Cable:
Fakra female—Fakra female
Length: 10 Meter*

Antennenverlängerung RG58, 10m, Fakra Buchse - DIN Stecker

Antenna Cable RG58, 10m, FAKRA jack -DIN plug

8694

300001101



Hochwertiges Antennen Verlängerungskabel in RG 58 Qualität. Anschlüsse am RG58 Kabel:
Fakra Buchse—DIN Stecker,
Länge: 10 Meter

*High Value RG58 Cable—made in Europe
Connectors on the RG58 Cable:
Fakra female—DIN male
Length: 10 Meter*

Antennenverlängerung RG58, 10m, Fakra Buchse - SMB Buchse

Antenna Cable RG58, 10m, FAKRA jack - SMB jack

8696

300001101



Hochwertiges Antennen Verlängerungskabel in RG 58 Qualität. Anschlüsse am RG58 Kabel:
Fakra Buchse—SMB Buchse,
Länge: 10 Meter

*High Value RG58 Cable—made in Europe
Connectors on the RG58 Cable:
Fakra female—SMB female
Length: 10 Meter*

Antennenverlängerung FME Stecker- FME Buchse, RG58, 10 Meter

Extension cable telephone, FME plug - FME jack, RG 174

8698

300001101



Hochwertiges Antennen Verlängerungskabel in RG 58 Qualität. Anschlüsse am RG58 Kabel:
FME Stecker—FME Buchse,
Länge: 10 Meter

*High Value RG58 Cable—made in Europe
Connectors on the RG58 Cable:
FMW female—FME male
Length: 10 Meter*

Verlängerungskabel 10,0 m Low Loss, SMA (m) - SMA (f)

Extension cable 10,0 m Low Loss, SMA (m) - SMA (f)

ATBB_2602_05

300001101



Verlängerungskabel 10,0 m Low Loss,
Anschlüsse am Lowloss Kabel:
SMA Stecker - SMA Buchse
Originalartikelnummer: 2602.05

*Connectors on the Lowloss Cable:
SMA female -
SMA male
Length: 5 Meter*

RG174 Verlängerungen

Antennenverlängerung FAKRA Buchse-FAKRA Buchse, 500 cm

Antenna Cable FAKRA jack - FAKRA jack, length 500 cm

8481 300001300



Hochwertiges Antennen-Verlängerungskabel in RG 174 Qualität, Made in Europe!
Anschlüsse: Fakra Buchse—Fakra Buchse,
Länge: 5 Meter

*High Value RG174 Cable—made in Europe
Connectors on the RG174 Cable:
Fakra female—Fakra female
Length: 5 Meter*

Antennenverlängerung SMB Stecker-SMB Buchse, 450 cm

Extension cable GPS, 4.5 m (SMB plug - SMB jack)

15037 300001306



Hochwertiges Antennen-Verlängerungskabel in RG 174 Qualität, Made in Europe!
Anschlüsse: SMB Stecker—SMB Buchse,
Länge: 4,5 Meter

*High Value RG174 Cable—made in Europe
Connectors on the RG174 Cable:
SMB male—SMB female
Length: 4,5 Meter*

Antennenverlängerung FAKRA Stecker-FAKRA Buchse 100 cm (B)

Antenna Cable FAKRA plug - FAKRA F, length 100 cm

8474 300001301



Hochwertiges Antennen-Verlängerungskabel in RG 174 Qualität, Made in Europe!
Anschlüsse: Fakra Stecker—Fakra Buchse,
Länge: 1 Meter

*High Value RG174 Cable—made in Europe
Connectors on the RG174 Cable:
Fakra male—Fakra female
Length: 1 Meter*

Antennenverlängerung FAKRA Stecker-FAKRA Buchse, 500 cm

Antenna Cable FAKRA plug - FAKRA jack, length 500 cm

8475 300001302



Hochwertiges Antennen-Verlängerungskabel in RG 174 Qualität, Made in Europe!
Anschlüsse: Fakra Stecker—Fakra Buchse,
Länge: 5 Meter

*High Value RG174 Cable—made in Europe
Connectors on the RG174 Cable:
Fakra male—Fakra female
Length: 5 Meter*

Antennenverlängerung SMA Stecker - SMA Buchse, 500 cm

Antenna extension cable SMA plug - SMA jack, 5m

8707 300001308



Hochwertiges Antennen-Verlängerungskabel in RG 174 Qualität, Made in Europe!
Anschlüsse: SMA Stecker—SMA Buchse,
Länge: 5 Meter

*High Value RG174 Cable—made in Europe
Connectors on the RG174 Cable:
SMA male—SMA female
Length: 5 Meter*

Antennenverlängerung Fakra Buchse - DIN Stecker, 500 cm

Antenna Cable FAKRA jack - DIN plug, 5m

8483 300001303



Hochwertiges Antennen-Verlängerungskabel in RG 174 Qualität, Made in Europe!
Anschlüsse: Fakra Buchse—DIN Stecker,
Länge: 5 Meter

*High Value RG174 Cable—made in Europe
Connectors on the RG174 Cable:
Fakra female—DIN male
Length: 5 Meter*

Antennenverlängerung Fakra Stecker-DIN Stecker, 500 cm

Antenna Cable FAKRA plug - DIN plug, length 500 cm

8479 300001304



Hochwertiges Antennen-Verlängerungskabel in RG 174 Qualität, Made in Europe!
Anschlüsse: Fakra Stecker—Fakra Buchse,
Länge: 5 Meter

*High Value RG174 Cable—made in Europe
Connectors on the RG174 Cable:
Fakra male—DIN male
Length: 5 Meter*

Antennenverlängerung DIN Stecker - DIN Buchse, 2 Meter

Antenna extension DIN plug -DIN jack, 2m

ATBB_3003_01 300001310



Spezielle Verlängerung für die verlustfreie Übertragung der Antennensignale der Dipolantenne/Wohnmobilantenne ATBB_5010_01, ...www.dietzshop.de

Special extension cable for lossless transmission of the antenna signals for dipole antennas/ camper antennas ATBB_5010_01, ...www.dietzshop.de

Antennenverlängerung Fakra Buchse - SMB Buchse, 500 cm

Antenna Cable FAKRA jack - SMB jack, 5 m

8482 300001305



Hochwertiges Antennen-Verlängerungskabel in RG 174 Qualität, Made in Europe!
Anschlüsse: Fakra Buchse—SMB Buchse,
Länge: 5 Meter

*High Value RG174 Cable—made in Europe
Connectors on the RG174 Cable:
Fakra female—SMB female
Length: 5 Meter*

Antennenverlängerung DIN Stecker - DIN Buchse, 3 Meter

Antenna extension DIN plug -DIN jack, 3m

ATBB_3003_02 300001311



Spezielle Verlängerung für die verlustfreie Übertragung der Antennensignale der Dipolantenne/Wohnmobilantenne ATBB_5010_01, ...www.dietzshop.de

Special extension cable for lossless transmission of the antenna signals for dipole antennas/ camper antennas ATBB_5010_01, ...www.dietzshop.de

RG174 Verlängerungen

Antennenverlängerungskabel UKW Raku 2 Stecker - ISO Stecker

Antenna Extension Cable UKW Raku plug - ISO plug



7581062 300001312

Mit Schaltleitung Flachstecker auf offenes Ende
Anschlüsse:
Raku 2 Stecker (HV97 Stecker)-ISO Stecker,
Länge: 5,6 m

With power wire,
Connections:
Raku 2 male (HC97 male) - DIN male
Length: 5,6 meter

Antennenverlängerungskabel UKW Raku 2 Stecker - DIN Stecker

Antenna Extension Cable FM HC97 Plug - DIN Plug



7581119 300001313

Mit Schaltleitung Flachstecker auf offenes Ende
Anschlüsse:
Raku 2 Stecker (HV97 Stecker)-ISO Stecker,
Länge: 5,6 m

With power wire,
Connections:
Raku 2 male (HC97 male) - DIN male
Length: 5,6 meter

Verlängerungskabel RAKU 2 Stecker - FAKRA Buchse 5,6m

Calearo HC97 M (RAKU2) TO FAKRA F cod Z EXTENSION CABLE



7581139 300001314

Mit Schaltleitung Flachstecker auf offenes Ende
Anschlüsse:
Raku 2 Stecker (HV97 Stecker)-Fakra Buchse,
Länge: 5,6 m

With power wire,
Connections:
Raku 2 male (HC97 male) - Fakra female,
Length: 5,6 meter

Phantomadapter



LowLoss Phantomadapter ISO Buchse - DIN Stecker, High Quality Adapter

Lowloss VW phantom adaptor 150 Ohm DIN plug - ISO Jack



9613 300002000

High Quality Phantomeinspeiseadapter - Strom-
versorgung für aktive Antennen mit Antennen-
verstärker. Anschlüsse am Adapter:
Autoseitig: ISO Buchse- Radioseitig: DIN Stecker

High quality phantom adaptor - power supply
for active antennas with amplifier.
Connections on the adaptor:
Car: ISO jack - Radio: DIN plug

Phantomadapter ISO Buchse - DIN Stecker

Phantom infeed DIN for VW, AUDI, SKODA, SEAT



8513 300002001

Phantomeinspeiseadapter - Stromversorgung
für aktive Antennen mit Antennenverstärker.
Anschlüsse am Adapter:
Autoseitig: ISO Buchse- Radioseitig: DIN Stecker

Phantom adaptor - power supply for active
antennas with amplifier.
Connections on the adaptor:
Car: ISO jack - Radio: DIN plug

VW Phantomadapter DIN Stecker-ISO Buchse, 10 Stück lose

VW phantom adaptor 150 Ohm, 10 pcs bulk



8513_10 300002001

Phantomeinspeiseadapter - Stromversorgung
für aktive Antennen mit Antennenverstärker.
Anschlüsse am Adapter:
Autoseitig: ISO Buchse- Radioseitig: DIN Stecker

Phantom adaptor - power supply for active
antennas with amplifier.
Connections on the adaptor:
Car: ISO jack - Radio: DIN plug

Phantomadapter ISO Buchse - ISO Stecker

Phantom infeed adaptor ISO jack - ISO plug



8501 300002002

Phantomeinspeiseadapter - Stromversorgung
für aktive Antennen mit Antennenverstärker.
Anschlüsse am Adapter:
Autoseitig: ISO Buchse- Radioseitig: ISO Stecker

Phantom adaptor - power supply for active
antennas with amplifier.
Connections on the adaptor:
Car: ISO jack - Radio: ISO plug

Phantomadapter ISO Buchse - ISO Stecker, Miniausführung

Phantom infeed adaptor ISO jack - ISO plug (mini)



8502 300002002

Phantomeinspeiseadapter - Stromversorgung
für aktive Antennen mit Antennenverstärker
Anschlüsse am Adapter:
Autoseitig: ISO Buchse- Radioseitig: ISO Stecker

Phantom adaptor - power supply for active
antennas with amplifier.
Connections on the adaptor:
Car: ISO jack - Radio: ISO plug

Phantomadapter

Phantom Diversity



LowLoss Phantomadapter FAKRA Stecker - DIN Stecker, High Quality Adapter Lowloss Phantomadapter Fakra plug to DIN plug

Topseller: 8560



9653 300002000
High Quality Phantomeinspeiseadapter - Stromversorgung für aktive Antennen.
Anschlüsse am Adapter: Autoseitig: FAKRA Stecker—Radioseitig: DIN Stecker
*High quality phantom adaptor - power supply for active antennas.
Connections on the adaptor:
Car: FAKRA plug - Radio: DIN plug*



Phantomadapter FAKRA Stecker - DIN Stecker (B) Phantom infeed FAKRA Plug to DIN plug

Phantomadapter FAKRA Stecker - ISO/DIN Stecker, Diversity (B) Phantom infeed adaptor TWIN FAKRA plugs to 50 Ohm



8553 300004001
Phantomeinspeiseadapter - Stromversorgung für aktive Antennen mit Antennenverstärker
Anschlüsse am Adapter: Autoseitig: FAKRA Stecker—Radioseitig: DIN Stecker
*Phantom adaptor - power supply for active antennas with amplifier.
Connections on the adaptor:
Car: FAKRA plug - Radio: DIN plug*

8560 300005001
Phantomadapter für Fahrzeuge mit Antennen-diversity. Für Fahrzeuge mit Fakra Buchsen und Radios mit DIN Stecker oder ISO Stecker Eingang.
Phantom adaptor for cars with antenna diversity. For radios with FAKRA jack and radios with DIN plug or ISO plug input.

Phantomadapter Fakra Stecker - DIN Stecker, 10 Stück lose FAKRA phantom to 150 Ohm DIN, 10 pcs bulk



8553_10 300004001
Phantomeinspeiseadapter - Stromversorgung für aktive Antennen mit Antennenverstärker.
Anschlüsse am Adapter: Autoseitig: FAKRA Stecker- Radioseitig: DIN Stecker
*Phantom adaptor - power supply for active antennas with amplifier.
Connections on the adaptor:
Car: FAKRA plug - Radio: DIN plug*

Phantomadapter FAKRA Stecker- FAKRA Buchse Phantom infeed adaptor FAKRA to FAKRA

Phantomadapter Doppel FAKRA Stecker - DIN Stecker, Diversity Phantomadapter FAKRA Twin plugs to DIN plug, High Quality adaptor



8551 300004003
Phantomeinspeiseadapter - Stromversorgung für aktive Antennen mit Antennenverstärker.
Anschlüsse am Adapter: Autoseitig: FAKRA Stecker- Radioseitig: FAKRA Buchse
*Phantom adaptor - power supply for active antennas with amplifier.
Connections on the adaptor:
Car: FAKRA plug - Radio: FAKRA jack*

8661 300005001
Phantomadapter für Fahrzeuge mit Antennen-diversity. Für Fahrzeuge mit Fakra Buchsen und Radios mit DIN Stecker Eingang.
Phantom adaptor for cars with antenna diversity. For radios with FAKRA jack and radios with DIN plug input.

Phantomadapter Doppel FAKRA Stecker - DIN Stecker Antenna adaptor phantom Double FAKRA plug - DIN plug 150 Ohm

Phantomadapter AUDI - DIN Stecker, Diversity Fakra/ISO -DIN Phantomadapter FAKRA Twin plugs to ISO plug, High Quality adaptor



8480 300006099
Phantomeinspeiseadapter - Stromversorgung für aktive Antennen mit Antennenverstärker.
Anschlüsse am Adapter: Autoseitig: Doppel-Fakra Stecker—Radioseitig DIN Stecker
Phantom adaptor - power supply for active antennas with amplifier. Connections on the adaptor. Car: double Fakra plug - Radio: DIN plug

8662 300005001
Phantomadapter für AUDI Fahrzeuge mit Antennendiversity. Für Fahrzeuge mit Fakra Buchse und ISO Buchse und Radios mit DIN Stecker Eingang.
Phantom adaptor for AUDI vehicles with antenna diversity. For cars with FAKRA jack, ISO jack and radios with DIN plug input.

Phantomadapter Doppel FAKRA Stecker - Fakra Buchse, Diversity Phantom infeed adaptor TWIN FAKRA female jack to 50 Ohm jack



8561 300006003
Phantomadapter für Fahrzeuge mit Antennen-diversity. Für Fahrzeuge mit Fakra Buchsen und Radios mit FAKRA Stecker Eingang.
Phantom adaptor for cars with antenna diversity. For cars with FAKRA jack and radios with FAKRA plug input.

Antennenadapter

Reparatur-Repairadaptor



Antennenadapter, DIN Stecker - ISO Buchse

Aerial adaptor, antenna ISO - radio DIN



8300 300010001

Antennenadapter:
ISO Buchse—DIN Stecker
Inhalt: 1 Stück im Blister

*Antenna Adaptor
ISO female—DIN male
Content: 1 pc/blister*

Antennenkupplung schraubbar, DIN Buchse, 1 Stück

Aerial jack, screwable, DIN standard, Content: 1 Piece



8304 300010005

DIN Buchse mit Schraubverbindungen für gängige Antennenkabel.

DIN female with screw connection for standard antenna cables.

Antennenadapter, DIN Stecker - ISO Buchse, 10 Stück

Antenna adaptor, antenna ISO - radio DIN, 10 pcs



8400 300010001

Antennenadapter:
ISO Buchse—DIN Stecker
Inhalt: 10 Stück in Beutel.

*Antenna Adaptor
ISO female—DIN male
Content: 10 pc/bag*

Antennenstecker DIN Stecker, lötlbar, 1 Stück

Antenna plug, solderable, 150 Ohm DIN standard, Content: 1 Piece



8306 300010005

DIN Stecker für klassische Lötverbindungen.

DIN male replacement plug for soldering.

Antennenadapter, DIN Stecker - ISO Buchse, 100 Stück lose

Antenna adaptor, antenna ISO - radio DIN, 100 pcs bulk



BOA_10301_00 300010001

Antennenadapter:
ISO Buchse—DIN Stecker
Inhalt: 100 Stück in Beutel.

*Antenna Adaptor
ISO female—DIN male
Content: 100 pc/bag*

Antennenstecker DIN Stecker, schraubbar, 10 Stück

Aerial plug, screwable, DIN standard, Content: 10 pcs



BOA_8303_00 300010005

Ideal um abgeschnittene Antennenleitungen wieder zu reparieren. Der Innenleiter der Antennenleitung wird im Innern des Steckers verschraubt. Die Abschirmung wird mit einer Art Überwurfschraube verpresst. 10 Stück lose.

DIN male replacement plug with screw connection. 10 pcs/bag

Antennenadapter, ISO Stecker- DIN Buchse

Aerial adaptor, antenna DIN - radio ISO



8302 300010002

Antennenadapter:
DIN Buchse —ISO Stecker
Inhalt: 1 Stück im Blister

*Antenna Adaptor
DIN female—ISO male
Content: 1 pc/blister*

Antennenstecker DIN Stecker, schraubbar, 1 Stück Blister

Aerial plug, screwable, DIN standard, Content: 1 Piece in blister



8303 300010005

Ideal um abgeschnittene Antennenleitungen wieder zu reparieren. Der Innenleiter der Antennenleitung wird im Innern des Steckers verschraubt. Die Abschirmung wird mit einer Art Überwurfschraube verpresst.

DIN male replacement plug with screw connection. 1 pc/blister

Antennenadapter, ISO Stecker- DIN Buchse, 10 Stück

Antenna adaptor, antenna DIN - radio ISO, 10 pcs



8402 300010002

Antennenadapter:
DIN Buchse —ISO Stecker
Inhalt: 10 Stück im Beutel

*Antenna Adaptor
DIN female—ISO male
Content: 10 pc/bag*

Adapter mit DIN Stecker

Antennenadapter RAKU 2 Buchse - DIN Stecker 150 Ohm

Antenna adaptor RAKU 2 jack - DIN plug 150 Ohm



8494 300020000

Raku 2 Buchse (HC97 Buchse) - DIN Stecker

Raku 2 female (HC97 female) - DIN male

Y- Antennenadapter DIN Stecker - FAKRA Stecker

Antenna adaptor DIN plug 150 Ohm - 2 single FAKRA plug

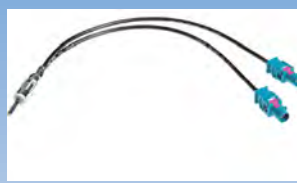

8621 300020000

Antennenadapter GT5 Stecker - DIN Stecker.

Aerial adaptor GT5 plug -DIN plug



8506 300020000

GT5 Stecker—DIN Stecker

GT5 male—DIN male

Antennenadapterkabel UKW Raku 2 Stecker - DIN Stecker

Antenna Adapter Cable FM HC97 Plug - DIN Plug



7581100 300020000

Raku 2 Stecker (HC97 Stecker) - DIN Stecker,
Für alle Aftermarketradios mit DIN Eingang und HC97 Stecker oder auch genannt RAKU Stecker.

Raku 2 male—DIN male

Antennenadapter ISO Buchse -DIN Stecker

Aerial adaptor cable 50 Ohm to 150 Ohm ISO



8511 300020000

DIN Stecker—ISO Buchse,
Länge: 15 cm, Inhalt: 1 Stück,
auch in kompakter Bauform als 8300 erhältlich.

DIN male—ISO female

Length: 15cm

Content: 1 piece

Antennenadapter von Doppel FAKRA Stecker- DIN Stecker

Aerial adaptor TWIN FAKRA Plug to DIN plug 150 Ohm.



8556 300020000

Adaptiert ein TWIN-FAKRA-Antennenanschluss
auf einen 150 Ohm Antennenanschluss.

Länge: ca. 20 cm

Inhalt: 1 Stück

Length: 20 cm

Content: 1 piece

Antennenadapter FAKRA Stecker - DIN Stecker

Aerial adaptor FAKRA to 150 ohm DIN plug



8515 300020000

Antennenadapter zum Anschluss einer 150
Ohm Headunit an eine Fakra-Antenne
z.B. für viele BMW, kurze Bauform des Adapter-
kabels 8509:

Antenna adapter for connecting a 150 ohm

head unit to a Fakra antenna

e.g. for many BMW, short version of the

adapter cable 8509,

Antennenadapter FAKRA Buchse - DIN Stecker (DABSPL), Blister

Aerial adaptor FAKRA jack to DIN plug, blister



8524 300020000

Adapter zum Anschluss eines Artikels mit Fakra
Stecker an ein Radio mit DIN Buchse
Inhalt: 1 Stück.

Fakra female—DIN male,

Connection Contents: 1 piece in blister.

Antennenadapter FAKRA Buchse - DIN Stecker (DABSPL), lose

Aerial adaptor FAKRA to DIN plug, bulk



BOA_8524 300020000

Adapter zum Anschluss eines Artikels mit Fakra
Stecker an ein Radio mit DIN Buchse
Inhalt: 1 Stück.

Fakra female—DIN male,

Connection Contents: 1 piece in polybag

Adapter mit DIN Buchse

Adapter mit ISO Stecker



Antennenadapter RAKU 2 Stecker—DIN Buchse

Aerial adaptor DIN jack - RAKU 2 plugs

8473

300022000



Einsatz: Zum Beispiel beim Einbau einer Dachantenne mit DIN Stecker und vorhandenem Kabel mit RAKU Buchse.
Inhalt: 1 Stück.

To adapt a antenna with DIN connector to a RAKU jack.
Content: 1 piece.

Antennenadapter RAKU 2 Buchse - ISO Stecker

Aerial adaptor SMART Raku jack - ISO plug 50 Ohm

8505

300030000



Antennenadapter für zum Beispiel: SMART von 1998 bis 01/2001.
Zum adaptieren des SMART spezifischen UKW Antennen Anschluss auf die 50 Ohm Stecker

Aerial adaptor for SMART 1998- 01/2001.
To adapt the SMART specific antenna connector to 50 Ohm connection.
Content: 1 piece.

Antennenadapter RAKU 2 Buchse - DIN Buchse

Antenna adaptor RAKU 2 jack - DIN jack

8495

300022000



Raku 2 Buchse (HC97 Buchse) - DIN Buchse

Raku 2 female—DIN female

Antennenadapter DIN Buchse - ISO Stecker

Aerial adaptor cable DIN jack - ISO plug

8512

300030000



DIN Buchse—ISO Stecker

DIN female—ISO male,
Length: 15 cm
Content: 1 piece

Antennenadapter DIN Buchse - Schraubgewinde—M10

Aerial adaptor cable 150 Ohm DIN

8510

300022000



Innenkontakt im Schraubgewinde/
Schraubanschluss ist männlich!
Länge: 20cm
Inhalt: 1 Stück

Aerial adaptor cable 150 Ohm DIN to screwed connection.
Length: 20cm
Content: 1 piece

Antennenadapter FAKRA Buchse - ISO Stecker (DABSPL)

Aerial adaptor FAKRA to ISO plug

8525

300030000



Adapter zum Anschluss eines Artikels mit Fakra Stecker an ein Radio mit ISO Buchse
Inhalt: 1 Stück.

Adapter for connecting an antenna with 150 ohm connection to a radio with fakra.
Connection Contents: 1 piece.

Antennenadapter DIN Buchse - ISO Stecker

Aerial adaptor cable DIN jack - ISO plug

8512

300022000



Length: 15 cm
Content: 1 piece

Antennenadapter Doppel FAKRA Stecker - ISO Stecker

Aerial adaptor TWIN FAKRA plug to 50 Ohm plug

8557

300030000



Länge: 20 cm
Inhalt: 1 Stück

Twin Fakra male—ISO male,
Length: 20 cm
Content: 1 piece

Antennenadapter FAKRA Buchse - DIN Buchse (DABSPL)(B)

Aerial adaptor FAKRA to 150 Ohm plug

8514

300022000



Adapter zum Anschluss einer Antenne mit 150 Ohm Anschluss an ein Radio mit FAKRA - Anschluss.
Inhalt: 1 Stück.

Adapter for connecting an antenna with 150 ohm connection to a radio with fakra.
Connection Contents: 1 piece.

Antennenadapter GT5 Stecker - ISO Stecker

Antenna adaptor GT5 plug- ISO plug 50 Ohm

8615

300030000



Für viele Fahrzeughersteller unter anderem auch für: VOLVO: C70 (2001 - 2005), S40 (2000 - 2003), S60 (2000 - 2010), S70 (2001 -), S80 (1998 - 2006), V40 (2001 - 2003), V70 (2001- 2008, XC70 (2001 - 2007).
GT5 Stecker—ISO Stecker

GT5 male—ISO male

Antennenadapter DIN Buchse - SMB Buchse

Aerial adaptor DIN jack to SMB jack

8530

300042000



DIN Buchse—SMB Buchse

DIN female—SMB female

Y-Antennenadapter ISO Stecker - 2 FAKRA Stecker

Antenna adaptor ISO plug 50 Ohm - 2 single FAKRA plug

8622

300030000



Y Kabel:
ISO Stecker—2 mal Fakra Stecker

Y-cable:
ISO male—2 pcs Fakra male

Adapter mit ISO Buchse

Adapter mit Fakra Stecker



Antennenadapter ISO Buchse - DIN Stecker

Aerial adaptor cable 50 Ohm to 150 Ohm ISO

8511

300032000



Länge: 15 cm
Inhalt: 1 Stück
Auch in kompakter Bauform als 8300 erhältlich.

Length: 15cm
Content: 1 piece

Antennenadapter FME Stecker - FAKRA Stecker

Antenna adaptor FME plug - FAKRA plug

8441

300040000



Antennenadapter FAKRA Buchse- ISO Buchse (DABSPL)

Aerial adaptor FAKRA female jack to ISO jack

8555

300032000



Adaptiert ein FAKRA-Radio an einen 50 Ohm Antennenanschluss.
Länge: ca. 20 cm
Inhalt: 1 Stück.

Aerial adaptor for FAKRA radio to 50 Ohm connection.
Length: 20 cm
Content: 1 piece

Antennenadapter FAKRA Stecker-FAKRA Stecker 10 cm

Antenna Cable FAKRA plug - FAKRA plug, length 10 cm

8476

300040000



Antennenadapter ISO Buchse - Doppel FAKRA Buchse

Antenna adaptor ISO jack 50 Ohm - Double FAKRA jack (single wired)

8634

300032000



Antennenadapter Fakra Stecker - RAKU 2 Buchse

Aerial Cable FAKRA plug -Raku 2 jack

8488

300040000



Dieser Adapter wird meist benötigt, wenn eine VW-Dachantenne gegen eine Antenne mit Fakra Buchse ausgetauscht wird, wie z.B. die Passivantennen von Antenne Bad Blankenburg:

This adapter is needed, if you want to change a VW-roof antenna with a FAKRA antenna, for example passive antenna Bad Blankenburg:
- ATBB_2116_01

Antennenadapter FME Buchse - FAKRA Stecker

Antennenadapter FME jack - FAKRA plug

8492

300040000



Antennenadapter FAKRA Stecker - DIN Stecker

Aerial adaptor FAKRA to 150 ohm DIN plug

8515

300040000



Antennenadapter zum Anschluss einer 150 Ohm Headunit an eine Fakra-Antenne z.B. für viele BMW, kurze Bauform des Adapterkabels 8509:

Antenna adapter for connecting a 150 ohm head unit to a Fakra antenna e.g. for many BMW, short version of the adapter cable 8509,

Antennenadapter FAKRA Stecker - SMA Stecker(B)

Aerial adaptor FAKRA to SMA plug

8528

300040000



Adapter zum Anschluss eines Artikels mit Fakra Stecker an ein Radio (DAB-Anschluss) mit SMA Buchse
Inhalt: 1 Stück.

Adapter to connect an article with Fakra connector on a radio (DAB connection) with SMA connector
Contents: 1 piece.

Adapter mit Fakra Stecker

Videoadapter FAKRA Stecker - Cinch Stecker

Video adaptor FAKRA jack - RCA plug

8541

300040000



Y- Antennenadapter DIN Stecker - FAKRA Stecker

Antenna adaptor DIN plug 150 Ohm - 2 single FAKRA plug

8621

300040000



Antennenadapter von Doppel FAKRA Stecker - DIN Stecker

Aerial adaptor TWIN FAKRA Plug to DIN plug 150 Ohm.

8556

300040000



Adaptiert ein TWIN-FAKRA-Antennenanschluss auf einen 150 Ohm Antennenanschluss.

Länge: ca. 20 cm
Inhalt: 1 Stück

Length: 20 cm
Content: 1 piece

Y-Antennenadapter ISO Stecker - 2 FAKRA Stecker

Antenna adaptor ISO plug 50 Ohm - 2 single FAKRA plug

8622

300040000



Antennenadapter Doppel FAKRA Stecker - ISO Stecker

Aerial adaptor TWIN FAKRA plug to 50 Ohm plug

8557

300040000



Länge: 20 cm
Inhalt: 1 Stück

Length: 20 cm
Content: 1 piece

Antennenadapter FAKRA Buchse - Doppel FAKRA Stecker (einfach belegt)

Antenna adaptor FAKRA jack - Double FAKRA plug (single wired)

8635

300040000



Ersatz für 8619!

Antennenadapter GT5 Stecker - Fakra Stecker

Antenna adaptor GT5 plug - FAKRA plug

8609

300040000



Adapter für die Adaptierung von Antennen mit GT5 Buchsen auf Geräte mit Fakra Buchse.

Adapter for the adaptation of navigations with GT5 jack, such as Models of Kenwood, Clarion or Alpine to the original antenna in the vehicle with Fakrabuchse.

Antennenadapter FAKRA Stecker - 2 Einzel FAKRA Buchsen

Antenna adaptor FAKRA plug - 2 single FAKRA jack

8636

300040000



Antennenadapter GT5 Buchse - Fakra Stecker

Antenna adaptor GT5 jack - SMB plug

8610

300040000



Adapter für die Adaptierung von Navigationen mit GT5 Stecker, wie z.B. Modelle von Kenwood, Clarion oder Alpine auf die Originalantenne im Fahrzeug mit Fakrabuchse oder unse-

Antennenadapter GT16 Buchse - Fakra Stecker

Antenna adaptor GT16F Buchse - Fakra plug

8641

300040000



Adapter z.B. für Pioneer GPS Eingang, wenn im Fahrzeug eine GPS Antenne mit Fakra Buchse eingebaut ist.

Antennenadapter UKW HC97 Raku 2 - Fakra Stecker

Antenna Adapter Cable FM HC97 Plug - Fakra Plug

7581131

300040000



Für
RENAULT:
Twingo ab 2009
Clio ab 2006

For
RENAULT:
Twingo from 2009
Clio from 2006

Adapter mit Fakra Stecker

Antennenadapter FAKRA Stecker - SMA Stecker, lose

Aerial adaptor FAKRA to SMA plug



BOA_8528

300040000

Adapter zum Anschluss eines Artikels mit Fakra Stecker an ein Radio (DAB-Anschluss) mit SMA Buchse
Inhalt: 1 Stück.

Adapter to connect an article with Fakra connector on a radio (DAB connection) with SMA connector
Contents: 1 piece.

Adapter m. Fakra Buchse



Antennenadapter Fakra Buchse - RAKU 2 Buchse

Aerial Cable FAKRA jack- Raku 2 jack



8489

300042000

Dieser Adapter wird meist benötigt, wenn eine VW-Dachantenne gegen eine Antenne mit Fakra Steckern ausgetauscht wird, wie z.B. die Aktivantennen von Antenne Bad Blankenburg.

This adapter is needed, if you want to change a VW-roof antenna with a FAKRA antenna, for example active antenna Bad Blankenburg.

Antennenadapter FME Buchse - FAKRA Buchse

Antenna adaptor FME jack - FAKRA jack



8493

300042000

Fakra Buchse—FME Buchse

Fakra female—FME female

Antennenadapter FAKRA Buchse - DIN Buchse (DABSPL)(B)

Aerial adaptor FAKRA to 150 Ohm plug



8514

300042000

Adapter zum Anschluss einer Antenne mit 150 Ohm Anschluss an ein Radio mit FAKRA - Anschluss.
Inhalt: 1 Stück.

Adapter for connecting an antenna with 150 ohm connection to a radio with fakra.
Connection Contents: 1 piece.

Antennenadapter FAKRA Buchse - DIN Stecker (DABSPL)(B)

Aerial adaptor FAKRA jack to DIN plug



8524

300042000

Adapter zum Anschluss eines Artikels mit Fakra Stecker an ein Radio mit DIN Buchse
Inhalt: 1 Stück.

Adapter for connecting an antenna with 150 ohm connection to a radio with fakra.
Connection Contents: 1 piece.

Antennenadapter FAKRA Buchse - ISO Stecker (DABSPL)

Aerial adaptor FAKRA to ISO plug



8525

300042000

Adapter zum Anschluss eines Artikels mit Fakra Stecker an ein Radio mit ISO Buchse
Inhalt: 1 Stück.

Adapter for connecting an antenna with 150 ohm connection to a radio with fakra.
Connection Contents: 1 piece.

Antennenadapter FAKRA Buchse - SMB Buchse (DABSPL)(B)

Aerial adaptor FAKRA to FAKRA jack



8526

300042000

Adapter zum Anschluss eines Artikels mit Fakra Stecker an ein Radio (DAB-Anschluss) mit SMB Stecker
Inhalt: 1 Stück.

Adapter to connect an article with Fakra connector on a radio (DAB connection) with SMB plug
Contents: 1 piece

Adapter m. Fakra Buchse



Videoadapter FAKRA Doppel-Buchse - 2 Cinch Buchsen

Video adaptor FAKRA double jack - 2 RCA plug



8542

300040000

Adapter mit Fakra Buchse

Antennenadapter FAKRA Buchse - SMA Stecker (DABSPL)

Aerial adaptor FAKRA to SMA plug



8527 300042000

Adapter zum Anschluss eines Artikels mit Fakra Stecker an ein Radio (DAB-Anschluss) mit SMA Buchse
Inhalt: 1 Stück.

Adapter to connect an article with Fakra connector on a radio (DAB connection) with SMA connector
Contents: 1 piece

Adapter Doppel Fakra Buchse 90 Grad - 2 Fakra Stecker

Adapter double Fakra jack 90 deg - 2 Fakra plugs



8599 300042000

Antennenadapter Doppel Fakra Buchse 90 Grad abgewinkelt auf 2 Fakra Stecker männlich oder einen Doppelfakrastecker männlich.

Antenna adaptor double Fakra jack 90 deg bent to 2 Fakra plugs male. Similar to a double Fakra plug male.

Antennenadapter FAKRA Buchse - Fakra Buchse (DABSPL)(B)

Aerial adaptor FAKRA Jack - Fakra Jack, 1 pc



8529 300042000

Adapter zum Anschluss eines Artikels mit Fakra Stecker an ein DAB Splitter mit Fakra Stecker
Inhalt: 1 Stück.

Adaptor for radios with Fakra plug and DAB splitter with Fakra plug.
Content: 1 pc

Antennenadapter FAKRA Stecker-Doppel FAKRA Buchse

Antenna adaptor single FAKRA plug - Double FAKRA jack (new radio-old car)



8620 300042000

Verwendung:
Ein Radio mit 2 Antenneneingang Zum Beispiel

Antennenadapter GT5 Buchse - Fakra Buchse (10434)

Antennenadapter GT5 Buchse - Fakra jack (10434)



8624 300042000

Videoadapter FAKRA Buchse - Cinch Buchse

Video adaptor FAKRA jack - RCA jack



8540 300042000

Z.B. für MERCEDES Comand Online NTG4.5 und Comand NTG4 für Rückfahrkameranachrüstung mit Cinchanschluss oder Videoanschluss mit Cinch.

E.g. for MERCEDES.
Connector for Video RCA to Fakra. For example for MERCEDES Command systems.
Content: 1 piece

Antennenadapter FAKRA Buchse - offenes Ende

Antenna adaptor FAKRA jack - bare wire ends



8630 300042000

Antennenadapter FAKRA Buchse- ISO Buchse (DABSPL)

Aerial adaptor FAKRA female jack to ISO jack



8555 300042000

Adaptiert ein FAKRA-Radio an einen 50 Ohm Antennenanschluss.
Länge: ca. 20 cm
Inhalt: 1 Stück.

Aerial adaptor for FAKRA radio to 50 Ohm connection.
Length: 20 cm
Content: 1 piece

Antennenadapter FAKRA Doppel-Buchse - offene Enden

Antenna adaptor FAKRA Double-jack - bare wire ends



8631 300042000

Adapter Doppel Fakra Buchse - 2 Fakra Stecker

Adapter double Fakra jack 90 deg - 2 Fakra plugs



8598 300042000

Antennenadapter Doppel Fakra Buchse auf 2 Fakra Stecker männlich oder einen Doppelfakrastecker männlich.

Antenna adaptor double Fakra jack 90 deg bent to 2 Fakra plugs male. Similar to a double Fakra plug male.

Antennenadapter ISO Buchse - Doppel FAKRA Buchse

Antenna adaptor ISO jack 50 Ohm - Double FAKRA jack (single wired)



8634 300042000

Adapter mit Fakra Buchse

Antennenadapter FAKRA Stecker - 2 Einzel FAKRA Buchsen

Antenna adaptor FAKRA plug - 2 single FAKRA jack

8636

300042000



FAKRA BUCHSE grün -FAKRA Stecker wasserblau, 30 cm

Antenna adaptor FAKRA jack green -FAKRA plug blue, 30cm

8805

300042000



Fakra Antennenadapter bzw. Antennenverlängerung von Fakra Buchse kodiert auf Fakrastecker unkodiert. Es werden nur Originalteile des Hersteller ROKA verwendet. Speziell für die

Antennenadapter Fakra Buchse auf F-Stecker, 30 cm

Antennenadapter Fakra Buchse auf F-Stecker, 30 cm

8730

300042000



Zum Beispiel für die Adaptierung von DVBT und TV Tuner an DAB Splitter.

FAKRA BUCHSE violett -FAKRA Stecker wasserblau, 30 cm

FAKRA jack purple -FAKRA plug blue, 30cm

8806

300042000



Fakra Antennenadapter bzw. Antennenverlängerung von Fakra Buchse kodiert auf Fakrastecker unkodiert. Es werden nur Originalteile des Hersteller ROKA verwendet. Speziell für die

FAKRA BUCHSE schwarz -FAKRA Stecker wasserblau, 30 cm

FAKRA jack black -FAKRA plug blue, 30cm

8801

300042000



Fakra Antennenadapter bzw. Antennenverlängerung von Fakra Buchse kodiert auf Fakrastecker unkodiert. Es werden nur Originalteile des Hersteller ROKA verwendet. Speziell für die

FAKRA BUCHSE nussbraun -FAKRA Stecker wasserblau, 30 cm

FAKRA jack brown -FAKRA plug blue, 30cm

8807

300042000



Fakra Antennenadapter bzw. Antennenverlängerung von Fakra Buchse kodiert auf Fakrastecker unkodiert. Es werden nur Originalteile des Hersteller ROKA verwendet. Speziell für die

FAKRA BUCHSE weiß -FAKRA Stecker wasserblau, 30 cm

FAKRA jack white -FAKRA plug blue, 30cm

8802

300042000



Fakra Antennenadapter bzw. Antennenverlängerung von Fakra Buchse kodiert auf Fakrastecker unkodiert. Es werden nur Originalteile des Hersteller ROKA verwendet. Speziell für die

FAKRA BUCHSE wasserblau-FAKRA Stecker wasserblau, 30 cm

FAKRA jack blue -FAKRA plug blue, 30cm

8808

300042000



Fakra Antennenadapter bzw. Antennenverlängerung von Fakra Buchse kodiert auf Fakrastecker unkodiert. Es werden nur Originalteile des Hersteller ROKA verwendet. Speziell für die

FAKRA BUCHSE blau -FAKRA Stecker wasserblau, 30 cm

Antenna adaptor FAKRA jack blue -FAKRA plug blue, 30cm

8803

300042000



Fakra Antennenadapter bzw. Antennenverlängerung von Fakra Buchse kodiert auf Fakrastecker unkodiert. Es werden nur Originalteile des Hersteller ROKA verwendet. Speziell für die

Antennenadapterkabel UKW Raku 2 Stecker - Fakra Buchse

Antenna Adapter Cable FM HC97 Plug - Fakra Jack

7581130

300042000



ALFA ROMEO, Mito, 159 ab 2009,
LANCIA: Delta ab 2008,
FORD: Kuga,
Raku 2 wird auch of HC97 genannt.

ALFA ROMEO, Mito, 159 from 2009
LANCIA: Delta from 2008
FORD: Kuga

FAKRA BUCHSE bordeaux -FAKRA Stecker wasserblau, 30cm

Antenna adaptor FAKRA jack bordeaux -FAKRA plug blue, 30cm

8804

300042000



Fakra Antennenadapter bzw. Antennenverlängerung von Fakra Buchse kodiert auf Fakrastecker unkodiert. Es werden nur Originalteile des Hersteller ROKA verwendet. Speziell für die

Antennenadapter FAKRA Buchse - DIN Buchse (DABSPL)

Aerial adaptor FAKRA to 150 Ohm plug

BOA_8514

300042000



Adapter zum Anschluss einer Antenne mit 150 Ohm Anschluss an ein Radio mit FAKRA - Anschluss.
Inhalt: 1 Stück.

Adapter for connecting an antenna with 150 ohm connection to a radio with fakra.
Connection Contents: 1 piece.

Adapter mit Fakra Buchse

Adapter mit SMA Stecker



Antennenadapter FAKRA Buchse - DIN Stecker (DABSPL)

Aerial adaptor FAKRA to DIN plug



BOA_8524 300042000

Adapter zum Anschluss eines Artikels mit Fakra Stecker an ein Radio mit DIN Buchse
Inhalt: 1 Stück.

*Adapter for connecting an antenna with 150 ohm connection to a radio with fakra.
Connection Contents: 1 piece.*

Antennenadapter FAKRA Buchse - SMA Stecker (DABSPL)

Aerial adaptor FAKRA to SMA plug



8527 300050000

Adapter zum Anschluss eines Artikels mit Fakra Stecker an ein Radio (DAB-Anschluss) mit SMA Buchse
Inhalt: 1 Stück.

*Adapter to connect an article with Fakra connector on a radio (DAB connection) with SMA connector
Contents: 1 piece*

Antennenadapter FAKRA Buchse - SMB Buchse (DABSPL)

Aerial adaptor FAKRA to FAKRA jack



BOA_8526 300042000

Adapter zum Anschluss eines Artikels mit Fakra Stecker an ein Radio (DAB-Anschluss) mit SMB Stecker
Inhalt: 1 Stück.

*Adapter to connect an article with Fakra connector on a radio (DAB connection) with SMB plug
Contents: 1 piece*

Antennenadapter FAKRA Stecker - SMA Stecker(B)

Aerial adaptor FAKRA to SMA plug



8528 300050000

Adapter zum Anschluss eines Artikels mit Fakra Stecker an ein Radio (DAB-Anschluss) mit SMA Buchse
Inhalt: 1 Stück.

*Adapter to connect an article with Fakra connector on a radio (DAB connection) with SMA connector
Contents: 1 piece.*

Antennenadapter FAKRA Buchse - Fakra Buchse (DABSPL)

Aerial adaptor FAKRA Jack - Fakra Jack, 1 pc



BOA_8529 300042000

Adapter zum Anschluss eines Artikels mit Fakra Stecker an ein DAB Splitter mit Fakra Stecker
Inhalt: 1 Stück.

*Adaptor for radios with Fakra plug and DAB splitter with Fakra plug.
Content: 1 pc*

Antennenadapter F-Buchse/F-Stecker - SMA Stecker

Antenna adaptor GT5 plug - SMB plug



8623 300050000

Zum Beispiel für die Adaptierung von DVBT2 und TV Antennen (Art.Nr. 1497_n) mit F-Stecker auf Autoradios mit SMA Buchse.

Antennenadapter FAKRA Stecker - SMA Stecker, lose

Aerial adaptor FAKRA to SMA plug



BOA_8528 300050000

Adapter zum Anschluss eines Artikels mit Fakra Stecker an ein Radio (DAB-Anschluss) mit SMA Buchse
Inhalt: 1 Stück.

*Adapter to connect an article with Fakra connector on a radio (DAB connection) with SMA connector
Contents: 1 piece.*

Antennenadapterkabel SMB Stecker - SMA Stecker

Antenna adapter cable SMB plug to SMA plug



14946 300050000

Wird z.B. benötigt, um Antennen mit SMB Buchsen an aktuelle Blaupunkt Geräte mit meist SMA Buchsen anzuschließen.

Adapter mit SMA Buchse

Antennenadapter SMA Buchse auf SMB Buchse

Antenna adaptor SMA jack to SMB jack



14945 300052000

SMA Buchse—SMB Buchse

SMA female—SMB female

Antennenadapter SMA Buchse - TS-9 Stecker (d=2,5mm)

Antenna adaptor Antennenadapter SMA jack - TS-9 plug



8671 300050000

Zum Beispiel für die Adaptierung von unserer LTE Antenne ATBB_4934_02 auf Router mit TS9 Anschluss. Neuere 4G Sticks haben meist eine TS-9 Buchse mit 2,5 mm Durchmesser!

For newer routers with TS9 connection and our LTE antenna ATBB_4934_02 (Original number: 4934.02)

Antennenadapter SMA Buchse - CRC-9 Stecker (d=2,1 mm)

Antenna adaptor Antennenadapter SMA jack - CRC-9 plug



8672 300050000

Zum Beispiel für die Adaptierung von unserer LTE Antenne ATBB_4934_02 auf Router mit CRC9 Anschluss. Der Durchmesser der CRC-9 Buchse beträgt 2,1 mm.

For older routers with CRC9 connection and our LTE antenna ATBB_4934_02 (Original number: 4934.02)

Adapter mit SMB Stecker



Antennenadapter FME Stecker - SMB Stecker

Antenna adaptor FME plug - SMB plug



8424 300054000

FME Stecker—SMB Stecker

FME male—SMB male

Antennenadapter GT5 Stecker - SMB Stecker =Fakrakompatibel

Antenna adaptor GT5 plug - SMB plug



8612 300054000

Adapter für die Adaptierung von Navigationen mit GT5 Buchse, wie z.B. Modelle von Kenwood, Clarion oder Alpine auf die Originalantenne im Fahrzeug mit Fakrabuchse.

Adapter for the adaptation of navigations with GT5 jack, such as Models of Kenwood, Clarion or Alpine to the original antenna in the vehicle with Fakrabuchse.

Antennenadapter WICLIC Stecker - SMB Stecker

Antenna adaptor WICLIC plug - SMB plug



8640 300054000

WICLIC Stecker—SMB Stecker

WICLIC male—SMB male

Antennenadapterkabel SMB Stecker - SMA Stecker

Antenna adapter cable SMB plug to SMA plug



14946 300054000

Wird z.B. benötigt, um Antennen mit SMB Buchsen an aktuelle Blaupunkt Geräte mit meist SMA Buchsen anzuschließen.

SMA male—SMB male

Adapter mit SMB Buchse

Adapter mit GT5 Stecker



Antennenadapter FAKRA Buchse - SMB Buchse (DABSPL)(B)

Aerial adaptor FAKRA to FAKRA jack



8526 300056000

Adapter zum Anschluss eines Artikels mit Fakra Stecker an ein Radio (DAB-Anschluss) mit SMB Stecker
Inhalt: 1 Stück.

*Adapter to connect an article with Fakra connector on a radio (DAB connection) with SMB plug
Contents: 1 piece*

Antennenadapter GT5 Stecker - DIN Stecker.

Aerial adaptor GT5 plug -DIN plug



8506 300060000

Für viele Fahrzeuge, unter anderem auch Fiat/ Peugeot
Inhalt: 1 Stück.

*FIAT / PEUGEOT 2001 on
GT5 plug - 50 Ohm connection.
Content: 1 piece.*

Antennenadapter DIN Buchse - SMB Buchse

Aerial adaptor DIN jack to SMB jack



8530 300056000

DIN Buchse—SMB Buchse

DIN female—SMB female

Antennenadapter GT5 Stecker - Fakra Stecker

Antenna adaptor GT5 plug -FAKRA plug



8609 300060000

Adapter für die Adaptierung von Antennen mit GT5 Buchsen auf Geräte mit Fakra Buchse.

Adapter for the adaptation of navigations with GT5 jack, such as Models of Kenwood, Clarion or Alpine to the original antenna in the vehicle with Fakrabuchse.

Antennenadapter SMA Buchse auf SMB Buchse

Antenna adaptor SMA jack to SMB jack



14945 300056000

SMA Buchse—SMB Buchse

SMA female—SMB female

Antennenadapter GT5 Stecker - SMB Stecker =Fakrakompatibel

Antenna adaptor GT5 plug - SMB plug



8612 300060000

Adapter für die Adaptierung von Navigationen mit GT5 Buchse, wie z.B. Modelle von Kenwood, Clarion oder Alpine auf die Originalantenne im Fahrzeug mit Fakrabuchse.

Adapter for the adaptation of navigations with GT5 jack, such as Models of Kenwood, Clarion or Alpine to the original antenna in the vehicle with Fakrabuchse.

Antennenadapter FAKRA Buchse - SMB Buchse (DABSPL)

Aerial adaptor FAKRA to FAKRA jack



BOA_8526 300056000

Adapter zum Anschluss eines Artikels mit Fakra Stecker an ein Radio (DAB-Anschluss) mit SMB Stecker
Inhalt: 1 Stück.

*Adapter to connect an article with Fakra connector on a radio (DAB connection) with SMB plug
Contents: 1 piece*

Antennenadapter GT5 Stecker - ISO Stecker

Antenna adaptor GT5 plug- ISO plug 50 Ohm



8615 300060000

Für viele Fahrzeughersteller unter anderem auch für:
VOLVO:
C70 (2001 - 2005)

*For a lot of cars. Amongst others for:
VOLVO:
C70 (2001 - 2005)
S40 (2000 - 2003)*

Adapter mit GT 5 Buchse

Antennenadapter GT5 Buchse - Fakra Stecker

Antenna adaptor GT5 jack - SMB plug



8610

300062000

Adapter für die Adaptierung von Navigationen mit GT5 Stecker, wie z.B. Modelle von Kenwood, Clarion oder Alpine auf die Originalantenne im Fahrzeug mit Fakra Buchse oder unserer GPS Antenne 15039.

GT5 Buchse—Fakra Stecker

GT5 female—Fakra male

Antennenadapter GT5 Buchse - Fakra Buchse

Antennenadapter GT5 Buchse - Fakra jack



8624

300062000

Fakra Buchse—GT5 Buchse

Fakra female—GT5 female

Adapter mit FME Stecker



Antennenadapter FME Stecker - FME Stecker

Antenna adaptor FME plug - FME plug



8419

300070000

FME Stecker—FME Stecker

FME male—FME male

Antennenadapter FME Stecker - RG58

Antenna adaptor FME plug - RG58



8422

300070000

FME Crimpverbinder für RG58 Kabel

FME male connector for RG 58 cable

Antennencrimp FME Stecker - RG174

Antenna crimp FME plug - RG174



8423

300070000

FME Crimpverbinder für RG174 Kabel

FME male connector for RG 174 cable

Adapter mit GT 13 Buchse

Antennenverlängerungskabel HC97 Stecker (RAKU) - GT13 Buchse

Antenna Extension Cable HC97 plug (RAKU) - GT13 jack



7581132

300001600

Raku 2 Stecker (HC97 Stecker) - GT 13 Buchse
Kompatibilität: NISSAN
Kabel: L=20 CM.

Antenna adaptor from HC97 male (RAKU2) to GT13 female
Compatibility: NISSAN
Cable: L=20 CM.

Antennenadapter FME Stecker - SMB Stecker

Antenna adaptor FME plug - SMB plug



8424

300070000

FME Stecker—SMB Stecker

FME male—SMB male

Antennenadapter FME Stecker - WICLIC Buchse

Antenna adaptor FME plug - WICLIC jack



8427

300070000

FME Stecker—Wiclic Buchse

FME male—Wiclic female

Adapter mit GT 16 Buchse

Antennenadapter GT16 Buchse - Fakra Stecker

Antenna adaptor GT16F Buchse - Fakra plug



8641

300062000

Adapter z.B. für Pioneer GPS Eingang, wenn im Fahrzeug eine GPS Antenne mit Fakra Buchse eingebaut ist.

GT 16 Buchse—Fakra Stecker

GT16 female—Fakra male

Antennenadapter FME Stecker - FAKRA Stecker

Antenna adaptor FME plug - FAKRA plug



8441

300070000

FME Stecker—Fakra Stecker

FME male—Fakra male

Adapter mit FME Buchse

Raku 2/ HC97 Stecker



Antennencrimpbuchse FME Buchse - RG58+RG174

Antenna crimp adaptor FME jack - RG58+RG174

8420 300072000

FME Buchse für Handcrimpung für RG58 oder RG174 Kabel



FME female for manuell crimping of RG58 or RG174 cable

Antennenadapterkabel UKW Raku 2 Stecker - DIN Stecker

Antenna Adapter Cable FM HC97 Plug - DIN Plug

7581100 300080000

Für alle Aftermarketradios mit DIN Eingang und HC97 Stecker oder auch genannt RAKU Stecker.



RAKU 2 male (HC97 male) - DIN male

Antennenadapter FME Buchse - FAKRA Stecker

Antennenadapter FME jack - FAKRA plug

8492 300072000

FAKRA Stecker—FME Buchse



Fakra male—FME female

Antennenadapterkabel UKW Raku 2 Stecker - Fakra Buchse

Antenna Adapter Cable FM HC97 Plug - Fakra Jack

7581130 300080000

Für z.B. ALFA ROMEO Mito, 159 ab 2009
LANCIA: Delta ab 2008
FORD: Kuga



ALFA ROMEO Mito, 159 from 2009
LANCIA: Delta from 2008
FORD: Kuga
RAKU 2 male (HC97 male) - Fakra female

Antennenadapter FME Buchse - FAKRA Buchse

Antenna adaptor FME jack - FAKRA jack

8493 300072000

FAKRA Buchse—FME Buchse



Fakra female—FME female

Antennenadapter UKW HC97 Raku 2 Stecker - Fakra Stecker

Antenna Adapter Cable FM HC97 Plug - Fakra Plug

7581131 300080000

Für z.B. RENAULT: Twingo ab 2009, Clio ab 2006
Megane 3, Laguna Tourer ab 2007,
Raku 2 wird auch HC97 genannt.



For e.g. RENAULT: Twingo from 2009, Clio from 2006, Megane 3 Laguna Tourer from 2007, RAKU 2 male (HC97 male) - Fakra male

Antennenadapter RAKU 2 Buchse - FME Buchse

Antenna adaptor RAKU 2 jack - FME jack

8497 300072000

RAKU 2 Buchse—FME Buchse



Raku 2 Buchse—FME Buchse

Antennenadapter DIN Buchse - RAKU 2 Stecker

Aerial adaptor DIN jack - RAKU 2 plugs

8473 300086000

Einsatz: Zum Beispiel beim Einbau einer Dachantenne mit DIN Stecker und vorhandenem Kabel mit RAKU Buchse.
Inhalt: 1 Stück.



To adapt a antenna with DIN connector to a RAKU jack.
RAKU 2 male (HC97 male) - DIN female

Antennenadapter RAKU 2 Buchse - RAKU 2 Stecker

Aerial adaptor Raku jack - Raku plug

8478 300086000

Antennen-Verlängerungskabel Raku 2 Buchse auf Raku 2 Stecker. Länge 0,2 m
Inhalt: 1 Stück.



Aerial adaptor Raku 2 jack to Raku 2 plug, length: 0,2m
RAKU 2 female (HC97 female) - RAKU 2 male

Antennenverlängerungskabel HC97 Stecker (RAKU) - GT13 Buchse

Antenna Extension Cable HC97 plug (RAKU) - GT13 jack

7581132 300001600

Kompatibilität: NISSAN
Kabel: L=20 CM.



Antenna adaptor from HC97 m (RAKU2) to GT13 F
Compatibility: NISSAN
Cable: L=20 CM.

Raku 2 / HC97 Buchse

Antennenadapter RAKU 2 Buchse - Schraub-Buchse

Antenna adaptor RAKU 2 jack - screw system jack



8496 300086000
Raku 2 Buchse (HC97 Buchse) - Schraubbuchse M10 * 0,75

Raku 2 female (HC97 female) - M10

Antennenadapter RAKU 2 Buchse - FME Buchse

Antenna adaptor RAKU 2 jack - FME jack



8497 300086000
Raku 2 Buchse (HC97 Buchse) - FME Buchse

Raku 2 female—FME female

Antennenadapter Fakra Stecker - RAKU 2 Buchse

Aerial Cable FAKRA plug -Raku 2 jack



8488 300086000
Dieser Adapter wird meist benötigt, wenn eine VW-Dachantenne gegen eine Antenne mit Fakra Buchse ausgetauscht wird, wie z.B. die Passivantennen von Antenne Bad Blankenburg.

This adapter is needed, if you want to change a VW-roof antenna with a FAKRA antenna, for example passive antenna Bad Blankenburg.
Fakra male—Raku 2 female

Antennenadapter Fakra Buchse - RAKU 2 Buchse

Aerial Cable FAKRA jack- Raku 2 jack



8489 300086000
Dieser Adapter wird meist benötigt, wenn eine VW-Dachantenne gegen eine Antenne mit Fakra Steckern ausgetauscht wird, wie z.B. die Aktivantennen von Antenne Bad Blankenburg.

This adapter is needed, if you want to change a VW-roof antenna with a FAKRA antenna, for example active antenna Bad Blankenburg:
Raku 2 female—Fakra male

Antennenadapter RAKU 2 Buchse - DIN Stecker 150 Ohm

Antenna adaptor RAKU 2 jack - DIN plug 150 Ohm



8494 300086000
Raku 2 Buchse (HC97 Buchse) - DIN Stecker

Raku 2 female—DIN male

Antennenadapter RAKU 2 Buchse - DIN Buchse 150 Ohm

Antenna adaptor RAKU 2 jack - DIN jack 150 Ohm



8495 300086000
Raku 2 Buchse (HC97 Buchse) - DIN Buchse

Raku 2 female—DIN female

Raku 2 / HC97 Buchse



Antennenadapter RAKU 2 Buchse - ISO Stecker

Aerial adaptor SMART Raku jack - ISO plug 50 Ohm



8505 300086000
Antennenadapter für zum Beispiel: SMART von 1998 bis 01/2001. Zum adaptieren des SMART spezifischen UKW Antennen Anschluss auf die 50 Ohm Stecker

Raku 2 female (HC97 female) - ISO male

Wiclic

Antennenadapter FME Stecker - WICLIC Buchse

Antenna adaptor FME plug - WICLIC jack



8427 300092000
FME Stecker—Wiclic Buchse

FME male—Wiclic female

Antennenadapter WICLIC Stecker - SMB Stecker

Antenna adaptor WICLIC plug - SMB plug



8640 300092000
Wiclic Stecker—SMB Stecker

Wiclic male—SMB male

Sondertypen

Antennenadapter DIN Buchse - Schraubgewinde -M10

Aerial adaptor cable 150 Ohm DIN



8510 300099000
Innenkontakt im Schraubgewinde/ Schraubanschluss ist männlich!
Länge: 20cm
Inhalt: 1 Stück

Aerial adaptor cable 150 Ohm DIN to screwed connection. DIN female—M10 male
Length: 20cm
Content: 1 piece

Videoadapter FAKRA Buchse - Cinch Buchse

Video adaptor FAKRA jack - RCA jack



8540 300099000
Z.B. für MERCEDES Comand Online NTG4.5 und Comand NTG4 für Rückfahrkameraanrüstung mit Cinchanschluss oder Videoanschluss mit Cinch .

E.g. for MERCEDES Connector for Video RCA to Fakra. For example for MERCEDES Command systems.
Content: 1 piece

Booster

12 Volt Booster für Start-Stop Überbrückung - ISO Anschlüsse Start Stop Adaptor Cable for Radios with ISO connector



19005 300340000

Die Start Stop Elektronik erlaubt die Installation eines Aftermarket-Radios in Fahrzeugen mit Start-Stop System. Die Start Stop Adapter ermöglichen, dass das Autoradio eingeschaltet bleibt, wenn die Start-Stop Automatik des Fahrzeugs zum Einsatz kommt. Technische Raffinessen: 2 Eingänge für Kl. 15 (Zündung) +30 (Dauerplus), 2 Ausgänge für Kl. 15+30. Bei Unterbrechung der Zündung oder Dauerplus bei z.B. Start-Stop Vorgang bleiben die Ausgänge 15+30 für 6 Sekunden auf dem Ursprungsspannungssignal. Sicherheitsvorkehrungen: Nach 6 Sekunden Spannungsabfall erfolgt die Sicherheitsabschaltung der Klemme 15, damit die Batterie nicht entladen werden kann. Sinkt die Batteriespannung unter 7 Volt erfolgt eine sofortige Abschaltung des Zündungsausgangs. Wird die Zündung ausgeschaltet durch das Zündschloss, erfolgt nach 4 Sekunden die Abschaltung des Ausgangs der Klemme 15.

The start stop circuit allows to keep the aftermarket car-radio on if a vehicle is equipped with start stop system.

Spannungsstabilisierung gepulstes Rücklicht Power stabilization for pulsed signals



19006 300340000

Der Adapter glättet ein gepulstes 12 Volt Signal, wie sie z.B. bei der 12 Volt Rücklichtlampe vorkommt, um damit z.B. stabil einen Schalteingang für ein Interface herzustellen.

The adapter changes a pulsed voltage signal such as for example, at the 12 volt tail light bulb occurs, for an analog input for a reverse interface.

Relais mit Kabelsatz, 12V, 25A max. Relay with cable kit, 12V, 25A max.

30570 300360900

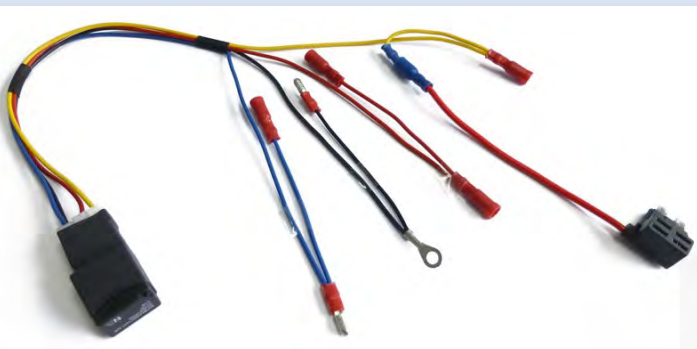

Relais mit 1 Schließer und vorkonfektioniertem Kabelsatz für die schnelle Installation. Spannungsversorgung über Sicherungsdieb. Schwarz = Masse, Rot = geschaltetes Plus, Gelb/Rot = Dauer-Plus mit Sicherungs-Abgriff, Blau = Steuerleitung für Relais (Remote-Anschluss)

Black = Ground Red = switched plus, Yellow = Permanent plus with fused tap Blue = Remote connection, Fused tap: The original fuse is stuck in the connection below the feeder of the red cable. The needed additional fuse is stuck in the connection with the red cable.

Entstörfilter



Entstördrossel 10 Ampere Interference suppressor 10 Ampere



445 300340100

LC-Filter zur Unterdrückung von Störspannungen der Lichtmaschine und getakteter Netzteile. Belastbarkeit: 10 A Dauerstrom. Nur für Bordnetze mit 12 Volt Nennspannung.

Avoids noise from powersupply and generator. 10 Ampere continuous current. Only for vehicles with 12 Volt powernet.

Entstördrossel 30 Ampere Interference suppressor 30 Ampere



447 300340100

LC-Filter zur Unterdrückung von Störspannungen der Lichtmaschine und getakteter Netzteile. Belastbarkeit: 30 A Dauerstrom. Nur für Bordnetze mit 12 Volt Nennspannung.

Avoids noise from powersupply and generator. 30 Ampere continuous current. Only for vehicles with 12 Volt powernet.

Entstördrossel 40 Ampere Interference suppressor 40 Ampere



449 300340100

LC-Filter zur Unterdrückung von Störspannungen der Lichtmaschine und getakteter Netzteile. Belastbarkeit: 40 A Dauerstrom. Nur für Bordnetze mit 12 Volt Nennspannung.

Avoids noise from powersupply and generator. 40 Ampere continuous current. Only for vehicles with 12 Volt powernet.

Generatorentstörer Noise suppressor for generators



531 300340100

Filtert Störungen der Lichtmaschine heraus, die über die Spannungsversorgungsleitungen übertragen werden. Rüttelfeste Ausführung für den Einsatz in KFZ mit 12V.

Avoids noise from generator, no current limit, 12/24 Volt. Umax - peak voltage: 40V

NF-Entstörfilter ECO mit Cinchkabel—Blister Noise filter ECO with RCA cable—Blister



663 300340100

Entstörung durch galvanische Trennung. Der Entstörfilter wird in die vorhandenen Cinchleitungen mit eingebunden.

The transformers are filtering noise from ground-loops. The adapter must be set into the RCA cables.

NF-Entstörfilter ECO mit Cinchkabel—lose Noise filter ECO with RCA cable—bulk



BOA_00663_00 300340100

Entstörung durch galvanische Trennung. Der Entstörfilter wird in die vorhandenen Cinchleitungen mit eingebunden.

The transformers are filtering noise from ground-loops. The adapter must be set into the RCA cables.

High Low Adapter

Aktives High-Low Interface, 2-Kanal mit Remote—Blister

Active High-Low Interface with remote—Blister



906 300350001

High-Low Interface mit automatischer Remote-Erzeugung.
Die Elektronik erkennt automatisch ein anliegendes Tonsignal und erzeugt hierdurch ein

The electronic recognizes the incoming NF-signal to switch on the remote output for the amplifier. Best for cars with OEM headunit without preamp-out.

Aktives High-Low Interface, 2-Kanal mit Remote—lose

Active High-Low Interface with remote—bulk



BOA_00906_00 300350001

High-Low Interface mit automatischer Remote-Erzeugung.
Die Elektronik erkennt automatisch ein anliegendes Tonsignal und erzeugt hierdurch ein

The electronic recognizes the incoming NF-signal to switch on the remote output for the amplifier. Best for cars with OEM headunit without preamp-out.

Spannungsteiler 2x30 W -> 2V—Blister

High Power adaptor 2x30 W -> 2V—Blister



902 300350002

Der Spannungsteiler ermöglicht den Anschluss eines Verstärkers mit Cincheingängen an jedes High-Power Gerät mit max. 30 Watt. Die Ausgangsspannung ist einstellbar.

Economy version. Max. input: 30 W. The output-voltage is adjustable.

Spannungsteiler 2x30 W -> 2V—lose

High Power adaptor 2x30 W -> 2V—bulk



BOA_00902_00 300350002

Der Spannungsteiler ermöglicht den Anschluss eines Verstärkers mit Cincheingängen an jedes High-Power Gerät mit max. 30 Watt. Die Ausgangsspannung ist einstellbar.

Economy version. Max. input: 30 W. The output-voltage is adjustable.

Kassettenadapter

Cassette adaptor



1350 300390100

Zum Anschluss von tragbaren Audioquellen an ein Autoradio mit Kassettenteil.
Anschluss: vergoldeter 3,5 mm Klinkenstecker.

*Connects portable Audio devices to radios with tape-deck.
Connection: gold-plated 3,5 mm stereo-plug.*

Radioadapter/Transmitter mit 12/24 V Stecker, USB, SD

Radio adaptor with 12/24 V cigarette lighter plug



77105 300390100

Beim Radioadapter können Sie die Übertragungsfrequenz frei wählen. Diese wird unter anderem im Display angezeigt.
Anschlüsse: 3,5 mm Stereo Klinkenstecker, SD-

*The frequency can freely be chosen and will be shown in the display.
Connections: 3,5 mm stereo plug, SD card slot, USB 2.0*

Spannungswandler



Spannungswandler 24Volt auf 12Volt, 10A

Power inverter 24V -> 12V, 10A



1321 400260106

24V Eingang, 12V Ausgang,
6A Dauerstrom, 10A Spitzenstrom

24V In, 12V Out, max. 10A

Spannungswandler 24 Volt auf 12 Volt, 20A

Power inverter 24V -> 12V, 20A



1322 400260106

24V Eingang, 12V Ausgang,
15A Dauerstrom, 20A Spitzenstrom

24V In, 12V Out, max. 20A

Spannungswandler 12V -> 230V, 300W Dauerleistung

Power Inverter 12V -> 230V, 300W Permanent



1330 400260106

300 Watt Dauerleistung, 600 W Spitzenleistung (Peak).
Mit USB-Anschluß zum Laden von Smartphones, Navi's, etc.

*300 Watt continuously, 600 W peak.
With USB charging port*

Schalter blau, max. 24 V, 10 A, mit LED, 1 St.

Covered Switch blue, max. 24 V, 10 A, with LED, 1 pc



31002 400260108

Einbau-Durchmesser: 11,6 mm
Gewindelänge: 11 mm

*Einbau-Durchmesser: 11,6 mm
Gewindelänge: 11 mm*

ISO Kontakte männlich

ISO Kontakte weiblich



Stiftkontakt für ISO Steckergehäuse, 100 St.

Pins male for ISO plug housing, 100 pcs, Junior Timer Male

Buchsenkontakt für ISO Steckergehäuse, 100 St.

Pins female for ISO plug housing, 100 pcs, / Junior Timer female



100 pcs

18077 300370100

Passender Kontakt für die Gehäuse 10018074, 10018075 und 10018076.

Auch als Bandware lieferbar: 10000775.

Suitable for 10018074, 10018075 and 10018076



100 pcs

18072 300370100

Passender Kontakt für die Gehäuse 10018069, 10018070 und 10018071. Auch als Bandware auf Rolle lieferbar. Siehe Art. Nr. 10000770.

Suitable for 10018069, 10018070 and 10018071

ISO Kontakt männlich für 8-polige ISO Gehäuse

Pin male for ISO plug housing, Junior Timer Male

ISO Kontakt weiblich für 8-polige ISO Gehäuse

Pin female for ISO plug housing / Junior Timer female



100 pcs

10000775 300370100

Junior Timer Male Kontakt für Gehäuse 10018074, 10018075 und 10018076. oder Quadlockstecker 18175, 18176. Lieferung als Bandkontakte: Mindestabnahme am Band zur maschinellen Bearbeitung 500 Stück. Rollenabnahme auf Anfrage



100 pcs

10000770 300370100

Junior Timer Female Kontakt, z.B. für die ISO-Gehäuse 10018069, 10018170, 10018171 oder 40 polige Quadlockgehäuse. Lieferung als Bandkontakte: Mindestabnahme am Band zur maschinellen Bearbeitung 500 Stück. Rollenabnahme auf Anfrage. Spulenmenge: ca. 10.000 St.

Stiftkontakte Mini-ISO für Steckergehäuse, 100 St.

Pins male for Mini-Iso plug-housing, 100 pcs

Mini ISO Kontakt weiblich / Micro Timer Female Kontakt

Pin female for Mini-Iso housing / Micro Timer Female



100 pcs

18084 300370100

Passendes Gehäuse: 18080

Fitting case: 18080



100 pcs

10000760 300370100

Kontakt für 10018081, 10018082, 10018083. Lieferung als Bandkontakte. Mindestabnahme am Band zur maschinellen Bearbeitung 500 Stück. Rollenabnahme auf Anfrage.

Suitable for: 10018081, 10018082, 10018083

Mini ISO Kontakt männlich/ Micro Timer Male Kontakt

Pin male for Mini-Iso plug-housing / Micro Timer Male



100 pcs

10000765 300370100

Passendes Gehäuse: 18080. Lieferung als Bandkontakte. Mindestabnahme am Band zur maschinellen Bearbeitung 500 Stück. Rollenabnahme auf Anfrage.

Fitting case: 18080

MQS Kontakt weiblich

MQS-Buchsenkontakte für Quadlocksysteme, 25 St.

Female contact for Micro Quadlock Systems, 25 pcs



25 pcs

18089 300370100

Passend zu 18184, 18185 und 18186.

Suitable for 18184, 18185, 18186.

20 pol. Mini ISO Stecker
20 pin Mini ISO plug housing



10018080 300370100
Passender Kontakt: 18074 oder 10000765
Suitable metal contact: 18084 or 10000765

10 pol. ISO Buchse
10 pin ISO jack housing



10018069 300370100
Passender Kontakt: 18072 oder 10000770
Suitable metal contact: 18072 or 10000770

6 pol. Mini ISO Buchse gelb
6 pin Mini ISO jack housing yellow



10018081 300370100
Passender Kontakt: 10000760
Suitable metal contact: 10000760

8 pol. ISO LS-Buchse
8 pin ISO jack speaker housing



10018070 300370100
Passender Kontakt: 18072 oder 10000770
Suitable metal contact: 18072 or 10000770

6 pol. Mini ISO Buchse grün
6 pin Mini ISO plug housing green



10018082 300370100
Passender Kontakt: 10000760
Suitable metal contact: 10000760

8 pol. ISO Strombuchse
8 pin ISO jack power housing



10018071 300370100
Passender Kontakt: 18072 oder 10000770
Suitable metal contact: 18072 or 10000770

8 pol. Mini ISO Buchse blau
8 pin Mini ISO plug housing blue



10018083 300370100
Passender Kontakt: 10000760
Suitable metal contact: 10000760

10 pol. ISO Stecker
10 pin ISO plug housing



10018074 300370100
Passender Kontakt: 18077 oder 10000775
Suitable metal contact: 18077 or 10000775

8 pol. ISO Stromstecker
8 pin ISO plug power housing



10018076 300370100
Passender Kontakt: 18077 oder 10000775
Suitable metal contact: 18077 or 10000775

8 pol. ISO Lautsprecherstecker
8 pin ISO plug loudspeaker housing



10018075 300370100
Passender Kontakt: 18077 oder 10000775
Suitable metal contact: 18077 or 10000775

Quadlock - Quadlock 1:1 Verlängerung, 30 cm, 16 polig Quadlock - Quadlock 1:1 extension cable, 30 cm



18011 300355008
Die Quadlock Verlängerung ist 16 polig 1:1 durchgeschleift.
The Quadlock extension is 16 pol-looped.

FLE auf ISO Strom- & Lautsprecher-Stecker_(B) B.w.e. to ISO power- and loudspeaker plug



18029 300355012
Länge: ca. 15 cm
Length: 15 cm
BOA_70039_00
In Tüte verpackt / Poly bag packaging

Quadlockkabelsatz 1:1 für CAN BUS Interface BMW/VW/OPEL Quadlock cable kit 1:1 for CAN BUS Interface Plug & Play BMW/VW/OPEL



66016 300355010
Der Kabelsatz ermöglicht den einfachen Anschluss von allen CAN BUS Interfaces (wir empfehlen für Zündung das Interface 66010) in Fahrzeuge mit 40 poligen Quadlocksteckern der
With the cable kit it is possible to connect a CAN BUS Interface easily (we advise for ignition the interface 66010) in vehicles with a 40-pin quadlock plug of the brands:

ISO Strom- & Lautsprecher-Buchse auf FLE_(B) ISO power- & loudspeaker-jack to b.w.e.



18028 300355020
Länge: ca. 15 cm
Blister
BOA_18028_00
In Tüte verpackt / Poly bag packaging

ISO-ISO Lautsprecherverlängerung, 8 polig, 5,0 m ISO-ISO loudspeaker extension cable, 8 pole, 5,0 m



18045 300355011
Verlängerungskabel mit ISO-Stecker und ISO Buchse für die Lautsprecherversorgung, Verpackung: Tüte
Tipp: BMW E46:
Extension cable for loudspeaker connection with ISO plug and ISO jack. Packing: polybag
18041: Länge 1,0 Meter / Length: 1,0 meter

ISO Strombuchse auf FLE, Länge: 15 cm ISO power jack to bare wire ends, length: 15 cm



18021 300355020

ISO-ISO Stromverlängerung, 8 polig, 5,0 m ISO-ISO power extension cable, 8 pole, 5,0 m



18035 300355011
Verlängerungskabel mit ISO-Stecker und ISO Buchse für die Stromversorgung.
Extension cable for power connection with ISO plug and ISO jack. Packing: polybag
18031: Länge 1,0 Meter / Length: 1,0 meter

ISO Lautsprecherbuchse >FLE, 15cm ISO loudspeaker jack to bare wire ends, 15 cm



18023 300355025

20-poliger Mini-ISO Stecker auf 4 Cinchstecker 20-pole Mini-ISO plug to 4 RCA plugs



17023 300355030
Aktivsystemadapter für Fahrzeuge mit 20 poligem Mini-Iso-Stecker auf 4 Cinch-Stecker. z.B. geeignet für BOSE Soundsystem und Radios mit 4 Cinchausgängen.
Aktivsystem connector for 10-pin Mini-Iso plug to RCA. e.g.: Audi

Lautsprecherstecker DIN Norm - Strich/Punkt - 1 Paar ISO power- & loudspeaker-jack to b.w.e.- 1 pair



BOA_18000_00 300355030
Länge: ca. 15 cm, 1 Paar
*Length: 15cm
Content: 1 pair*

AUX In Adapter Quadlock Universal Universal AUX In adapter



1221 300355030
Ermöglicht die Einspeisung eines Toneinganges bei Geräten mit Quadlock Anschlussstecker. Die Stecker sind mit den beigelegten Kabeln selbst zu belegen.
Allows to use a further AUX input for vehicles with Quad lock radio connector. The connector must be equipped with the enclosed cables.

Rahmen DIN 103 mm

Rahmen ISO 113 mm



Metallrahmenkit 2-DIN/Doppel-DIN 182x103 mm, mit Zubehör

Metal kit 2-DIN/Double-DIN 182x103 mm, with accessories

Metallrahmenkit 2-ISO/Doppel-ISO 182x113 mm, mit Zubehör

Metal kit 2-ISO/Double-ISO 182x113 mm, with accessories



BOA_24430_01 300500010

Einbaurahmenkit/Metallrahmenkit 2-DIN
182x103 mm, mit Zubehör



BOA_24430_02 300500020

Der Universalrahmen für viele Fahrzeugtypen,
wie z.B. AUDI A3 ab 2003, AUDI A4 ab 2002,
AUDI A6 ab 2002, CITROEN C2, FIAT Scudo,,
PEUGEOT 207, 307, FIAT Ducato ab 2006, CIT-

Plastikrahmen für Doppel-DIN Korb, Höhe 8mm

Metal kit 2-ISO/Double-ISO 182x103 mm, with accessories

Plastikrahmen für Doppel-ISO Korb, Höhe 4 mm

Metal kit 2-ISO/Double-ISO 182x103 mm, with accessories



BOA_24431_08 300500011

Passt zu Doppel DIN Rahmen: BOA_24430_01.



BOA_24432_04 300500022

Passt zu Doppel ISO Rahmen: BOA_24430_02.

Plastikrahmen für Doppel-ISO Korb, Höhe 8mm

Metal kit 2-ISO/Double-ISO 182x103 mm, with accessories

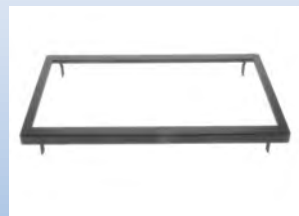

BOA_24432_08 300500023

Passt zu Doppel ISO Rahmen: BOA_24430_02.

Ablagefach für alle 2-DIN/Doppel-DIN Blenden für 1-DIN

Center console for all 2-DIN/Double-DIN frames for 1-DIN

13163 300500100

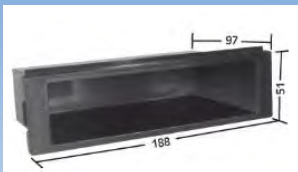

Maße: 188 x 51 x 97 mm.
Einschubrahmen, Einschubfach, Ablagefach.
Kann bei fast allen Blenden einen 2-DIN Ausschnitt in einen 1-DIN Ausschnitt reduzieren!

Dimensions: 188 x 51 x 97 mm

Metall-Clip für Blenden, 5 Stück

Metall-Clip für Blenden, 5 Stück

16955 300450006

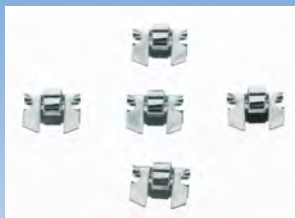

wie z.B. für FIAT Ducato Blenden 16255 etc.

Ablagefach für 1-DIN Öffnungen bei ISO Rahmen

Center console for all 2-ISO/Double-ISO frames for 1-DIN

13182 300500100



Maße: 188 x 58 x 102 mm.
Bei vielen ISO Blenden wird durch ein Steg die ISO Öffnung in zwei DIN Öffnungen unterteilt.
Wird nur eine DIN-Öffnung für ein Autoradio

Dimensions: 188 x 58 x 102 mm

Distanzrahmen für Universal-Einschubrahmen 1 DIN

Distance frame for universal installation frame 1 DIN

16091 300500002



Dicke: 4 mm
Maße innen: 181 x 52 mm

Thickness: 4 mm
Inner dimensions: 181 x 52 mm

Ablagefach für 1-DIN-Öffnungen

Removable storage compartment for 1-DIN ISO Facia Adapter

BOA_24137_00 300500105



Maße: 188 x 58 x 102 mm.
Bei vielen ISO Blenden wird durch ein Steg die ISO Öffnung in zwei DIN-Öffnungen unterteilt.
Wird nur eine DIN-Öffnung für ein Autoradio

Radioschacht Abdeckung 1 DIN, Schwarz

Radio blind cover single DIN, black

FP-007 300500004



Zum Abdecken / Verschießen eines 1 DIN Radioschachtes.

For covering or closing a single DIN radio shaft.

Ablagefach für DIN Ausschnitte der 7xxxx Blendenserie

Storage compartment for DIN 7xxxx facia adapter serie

79815 300500110

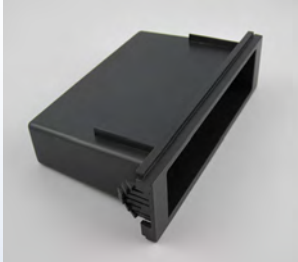

Außenbreite: 190 mm
Innenbreite: 156 mm
Innendurchmesser: 145 mm
Höhe: 50 mm (ohne Steg)

Unterbaukonsole ISO-Schacht 1 DIN

Sub-panel slot ISO 1 DIN

FP-010 300500006



Ideal geeignet zum Unterbau für Navi-Rechner oder als Einbaugehäuse für Autoradios.
Inhalt: 1 Stück
Farbe: schwarz

Underdash ISO Headunit support. Content: 1 piece. Color: black.

Universal-Einschubrahmen 50mm

Universal installation frame 50mm

16090 300450004

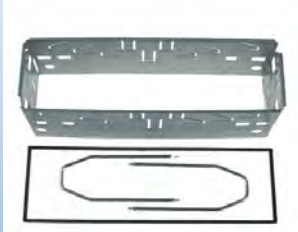

Inklusive Entriegelungsschlüssel und Distanzrahmen.
Inhalt: 1 Set

Including distance frame and remove key.
Content: 1 set

Universal-Einschubrahmen 24 Stück

Universal installation frame 24 pcs.

16690 300450006



Ohne Zubehör
24 Stück im Karton

Without accessories
24 pcs bulk/kartoon

Lautsprecherkabel OFC-ECO



OFC Lautsprecherkabel, 2x1,5mm², transparent, 75 m

OFC Speaker Cable, 2*1,5 mm², transparent, 75 m



20081 400101012

Klar transparentes Lautsprecherkabel mit roter Kennlinie und reinem OFC Kupfer für höchste Ansprüche. Aufbau: 85 x 0,15 mm
Querschnitt: 2*1,5 qmm

Clear transparent speaker cable with red stripe in OFC copper quality.
2*1,5 mm², Assembling: 85 x 0,15 mm
Length: 75 m

Lautsprecherkabel ECO, transparent, 2x0,75 mm², 10 m

Loudspeaker cable ECO, transparent, 2x0.75 mm², 10 m



20900 400150010

Standard Lautsprecherkabel mit Meterteilung und roter Aderkennzeichnung.
2*0,75 mm², Länge 10 Meter
Aufbau: 23 x 0,20 mm, Verpackung: Blister

Standard loudspeaker cable with mark every 1 m and red stripe.
2*0,75 mm², 10 Meter
Assembling: 23x0.20 mm

OFC Lautsprecherkabel, 2x 2,5mm², transparent, 40 m

OFC Speaker Cable, 2*2,5 mm², transparent, 40 m



20082 400101012

Klar transparentes Lautsprecherkabel mit roter Kennlinie und reinem OFC Kupfer für höchste Ansprüche. Aufbau: 7 x 20 x 0,15 mm
Querschnitt: 2*2,5 qmm

Clear transparent speaker cable with red stripe in OFC copper quality.
2*2,5 mm², Assembling: 7 x 20 x 0,15 mm
Length: 40 m

Lautsprecherkabel ECO, transparent, 2x1,5 mm², 10 m

Loudspeaker cable ECO, transparent, 2x1.5 mm², 10 m



20901 400150010

Standard Lautsprecherkabel mit Meterteilung und roter Aderkennzeichnung.
2*1,5 mm², Länge 10 Meter
Aufbau: 48 x 0,20 mm, Verpackung: Blister

Standard loudspeaker cable with mark every 1 m and red stripe.
2*1,5 mm², 10 Meter
Assembling: 48x0.20 mm

OFC Lautsprecherkabel, 2x1,5mm², 50 m, rot/silber verdreht

OFC Twisted Speaker Cable, 2x1,5mm², 50 m, red/silver



20091 400101012

Höchstwertiges OFC Kupfer verzinkt für optimale Übertragungswerte, verdreht für die Auslöschung von Störsignalen und Interferenzen.
2*1,5 mm², Aufbau: 85 x 0,15 mm, 50 m

Clear/red transparent twisted speaker cable in OFC copper quality. Assembling: 85 x 0,15 mm, 2*1,5 mm²,
Length: 50 m

Lautsprecherkabel ECO, transparent, 2x2,5 mm², 10 m

Loudspeaker cable ECO, transparent, 2x2.5 mm², 10 m



20902 400150010

Standard Lautsprecherkabel mit Meterteilung und roter Aderkennzeichnung.
2*2,50 mm², Länge 10 Meter
Aufbau: 84 x 0,20 mm, Verpackung: Blister

Standard loudspeaker cable with mark every 1 m and red stripe.
2*2,5 mm², 10 Meter
Assembling: 84x0.20 mm

OFC Lautsprecherkabel, 2x2,5mm², 30 m, blau-silber verdreht

OFC Twisted Speaker Cable, 2x2,5mm², 30 m, blue/silver



20092 400101012

Höchstwertiges OFC Kupfer verzinkt für optimale Übertragungswerte, verdreht für die Auslöschung von Störsignalen und Interferenzen.
2*2,5 qmm, Aufbau: 7 x 20 x 0,15 mm, 30 m

Clear/blue transparent twisted speaker cable in OFC copper quality.
2*2,5 mm², Assembling: 7 x 20 x 0,15 mm
Length: 30 m

Lautsprecherkabel ECO, transparent, 2x1,5 mm², 10 m

Loudspeaker cable ECO, transparent, 2x1.5 mm², 10 m



23167 400150012

Standard Lautsprecherkabel mit Meterteilung und roter Aderkennzeichnung.
Querschnitt: 2*1,5 mm², Aufbau: 48 x 0,20 mm, Länge: 10 m

Standard loudspeaker cable with mark every 1 m and red stripe.
2*1,5 mm², 10 Meter
Assembling: 48x0.20 mm

2x 1,5mm² Eco Lautsprecherkabel, 150m, rot transparent

2x 1,5mm² Eco Speaker Cable, 150m, red transparent



20061 400101018

Unser Standard Lautsprecherkabel mit hochflexiblem Litzenaufbau und leicht trennbaren Adern. Querschnitt: 2*1,5 qmm, rot transparent, Litzenaufbau: 85 x 0,15 mm, 150 Meter

Red transparent speaker cable in ECO copper/aluminium quality.
2*1,5 mm², Assembling: 85 x 0,15 mm,
Length: 150 m

Lautsprecherkabel ECO, transparent, 2x2,5 mm², 10 m

Loudspeaker cable ECO, transparent, 2x2.5 mm², 10 m



23168 400150014

Standard Lautsprecherkabel mit Meterteilung und roter Aderkennzeichnung.
Querschnitt: 2*2,5 mm², Aufbau: 84 x 0,20 mm, Länge: 10 m

Standard loudspeaker cable with mark every 1 m and red stripe.
2*2,5 mm², 10 Meter
Assembling: 84x0.20 mm

2x 2,5mm² Eco Lautsprecherkabel, 100m, blau transparent

2x 2,5mm² Eco Speaker Cable, 100m, blue transparent



20062 400101018

Unser Standard Lautsprecherkabel mit hochflexiblem Litzenaufbau und leicht trennbaren Adern. Querschnitt: 2*2,5 qmm, blau transparent, Litzenaufbau: 7*20*0,15, 100 Meter

Blue transparent speaker cable in ECO copper/aluminium quality.
2*2,5 mm², Assembling: 7 x 20 x 0,15 mm,
Length: 100 m

Powerkabel ECO



Powerkabel ECO



Powerkabel ECO, 10 mm², rot-transparent, 75 m Power cable ECO, 10 mm², transparent-red, 75 m



20010 400101016
Hochflexibles Stromkabel
Aufbau: 7 x 45 x 0,2 mm
Querschnitt: 10 mm²
Länge: 75 Meter
*High flexible Power Cable
Assembling: 7 x 45 x 0,2 mm
Diameter: 10 mm²
Length: 75 Meter*

Powerkabel ECO, 50 mm², rot-transparent, 15 m Power cable ECO, 50 mm², transparent-red, 15 m



20050 400101016
Hochflexibles Stromkabel
Aufbau: 7 x 7 x 32 x 0,2 mm
Querschnitt: 50 mm²
Länge: 15 Meter
*High flexible Power Cable
Assembling: 7 x 7 x 32 x 0,2 mm
Diameter: 50 mm²
Length: 15 Meter*

Powerkabel ECO, 10 mm², blau-transparent, 75 m Power cable ECO, 10 mm², transparent-blue, 75 m



20011 400101016
Hochflexibles Stromkabel
Aufbau: 7 x 45 x 0,2 mm
Querschnitt: 10 mm²
Länge: 75 Meter
*High flexible Power Cable
Assembling: 7 x 45 x 0,2 mm
Diameter: 10 mm²
Length: 75 Meter*

Powerkabel ECO, 50 mm², blau-transparent, 15 m Power cable ECO, 50 mm², transparent-blue, 15 m



20051 400101016
Hochflexibles Stromkabel
Aufbau: 7 x 7 x 32 x 0,2 mm
Querschnitt: 50 mm²
Länge: 15 Meter
*High flexible Power Cable
Assembling: 7 x 7 x 32 x 0,2 mm
Diameter: 50 mm²
Length: 15 Meter*

Powerkabel ECO, 20 mm², rot-transparent, 40 m Power Cable ECO, 20 mm², transparent-red, 40 m



20020 400101016
Hochflexibles Stromkabel
Aufbau: 7 x 7 x 13 x 0,2 mm
Querschnitt: 20 mm²
Länge: 40 Meter
*High flexible Power Cable
Assembling: 7 x 7 x 13 x 0,2 mm
Diameter: 20 mm²
Length: 40 Meter*



Powerkabel ECO, 20 mm², blau-transparent, 40 m Power cable ECO, 20 mm², transparent-blue, 40 m

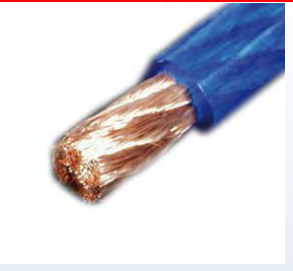

20021 400101016
Hochflexibles Stromkabel
Aufbau: 7 x 7 x 13 x 0,2 mm
Querschnitt: 20 mm²
Länge: 40 Meter
*High flexible Power Cable
Assembling: 7 x 7 x 13 x 0,2 mm
Diameter: 20 mm²
Length: 40 Meter*

Powerkabel OFC

Powerkabel ECO, 35 mm², rot-transparent, 25 m Power Cable ECO, 35 mm², transparent-red, 25 m



20035 400101016
Hochflexibles Stromkabel
Aufbau: 7 x 7 x 23 x 0,2 mm
Querschnitt: 35 mm²
Länge: 25 Meter
*High flexible Power Cable
Assembling: 7 x 7 x 23 x 0,2 mm
Diameter: 35 mm²
Length: 25 Meter*

OFC Powerkabel, 20 mm², rot-transparent, 40 m OFC Power Cable, 20 mm², red-transparent, 40 m



20022 400101017
Powerkabel aus hochreinem Kupfer ohne weitere andere stromleitende Metalle.
Aufbau: 7 x 7 x 36 x 0,12
Querschnitt: 20 mm², Länge: 40 Meter
*High flexible Power Cable in OFC quality
Assembling: 7 x 7 x 36 x 0,12 mm
Diameter: 20 mm²
Length: 40 Meter*

Powerkabel ECO, 35 mm², blau-transparent, 25 m Power cable ECO, 35 mm², transparent-blue, 25 m



20036 400101016
Hochflexibles Stromkabel
Aufbau: 7 x 7 x 23 x 0,2 mm
Querschnitt: 35 mm²
Länge: 25 Meter
*High flexible Power Cable
Assembling: 7 x 7 x 23 x 0,2 mm
Diameter: 35 mm²
Length: 25 Meter*

OFC Powerkabel, 20 mm², blau-transparent, 40 m OFC Power Cable, 20 mm², blue-transparent, 40 m



20023 400101017
Powerkabel aus hochreinem Kupfer ohne weitere andere stromleitende Metalle.
Aufbau: 7 x 7 x 36 x 0,12,
Querschnitt: 20 mm², Länge: 40 Meter
*High flexible Power Cable in OFC quality
Assembling: 7 x 7 x 36 x 0,12 mm
Diameter: 20 mm²
Length: 40 Meter*

Kabelsätze

Adernendhülsen



Wir führen Kabelsätze in hochwertigen Blisterverpackungen in den Querschnitten 10, 20, 35 und 50 mm². Immer mit der entsprechenden Sicherung, Kabelschuhen und einer Cinchleitung.

We carry high quality cablekits in blister packaging with the cross section 10, 20, 35 and 50 mm². Always including a fuse, cable lugs and a cinch cable.

Kabelsatz auf Basis 10 mm², vergoldet

Cable kit on base 10 mm²

20110

400101016



5 m Powerkabel ECO rot-transparent , 1 m blue
5 m doppelt abgeschirmtes Cinchkabel mit Remote, 1 AGU Sicherungshalter vergoldet, 1 Sicherung 40 A, 4 Kabelschuhe.

*5 m power cable transparent-red, 1 m blue
5 m double shielded RCA cable with remote
1 AGU fuse holder gold plated, 1 fuse 40 A
4 terminals*

Adernendhülsen, 10mm², 50 Stk.

Cord end terminals goldplated, 10 mm², 50 pcs

20001

400101017



Kabelsatz auf Basis 20 mm², vergoldet

Cable kit on base 20 mm², gold plated

20120

400101016



5 m Powerkabel ECO rot-transparent , 1 m blue
5 m doppelt abgeschirmtes Cinchkabel mit Remote, 1 AGU Sicherungshalter vergoldet, 1 Sicherung 60 A, 4 Kabelschuhe.

*5 m power cable transparent-red, 1 m blue
5 m double shielded RCA cable with remote
1 AGU fuse holder gold plated, 1 fuse 60 A
4 terminals*

Adernendhülsen, 25mm², 50 Stk.

Cord end terminals goldplated, 20 mm², 50 pcs

20002

400101017



Kabelsatz auf Basis 35 mm², vergoldet

Cable kit on base 35 mm²

20135

400101016



5 m Powerkabel ECO rot-transparent , 1 m blue
5 m doppelt abgeschirmtes Cinchkabel mit Remote, 1 ANL Sicherungshalter vergoldet, 1 Sicherung 100 A, 4 Kabelschuhe.

*5 m power cable transparent-red, 1 m blue
5 m double shielded RCA cable with remote
1 ANL fuse holder gold plated, 1 fuse 100 A
4 terminals*

Adernendhülsen, 35mm², 50 Stk.

Cord end terminals goldplated, 35 mm², 50 pcs

20003

400101017



Kabelsatz auf Basis 50 mm², vergoldet

Cable kit on base 50 mm²

20150

400101016



5 m Powerkabel ECO rot-transparent , 1 m blue
5 m doppelt abgeschirmtes Cinchkabel mit Remote, 1 ANL Sicherungshalter vergoldet, 1 Sicherung 150 A, 4 Kabelschuhe.

*5 m power cable transparent-red, 1 m blue
5 m double shielded RCA cable with remote
1 ANL fuse holder gold plated, 1 fuse 150 A
4 terminals*

Adernendhülsen, 50mm², 50 Stk.

Cord end terminals goldplated, 50 mm², 50 pcs

20005

400101017



Fahrzeugkabel

Powerkabel ECO, rot, 1,5mm², 5m
Power cable ECO, red, 1.5mm², 5m



20910 400101017
 Fahrzeugleitung
 1,5 mm², rot
 Länge 5,0 Meter
 Verpackung: Blister

*Automotive cable
 1,5 mm², red
 Length: 5,0 Meter
 Packaging: Blister*

Powerkabel ECO, schw., 1,5mm², 5m
Power cable ECO, black, 1.5mm², 5m



20911 400101017
 Fahrzeugleitung
 1,5 mm², schwarz
 Länge 5,0 Meter
 Verpackung: Blister

*Automotive cable
 1,5 mm², black
 Length: 5,0 Meter
 Packaging: Blister*

Powerkabel ECO, rot, 2,5mm², 5m
Power cable ECO, red, 2.5mm², 5m



20912 400101017
 Fahrzeugleitung
 2,5 mm², rot
 Länge 5,0 Meter
 Verpackung: Blister

*Automotive cable
 2,5 mm², red
 Length: 5,0 Meter
 Packaging: Blister*

Powerkabel ECO, schw., 2,5mm², 5m
Power cable ECO, black, 2.5mm², 5m



20913 400101017
 Fahrzeugleitung
 2,5 mm², schwarz
 Länge 5,0 Meter
 Verpackung: Blister

*Automotive cable
 2,5 mm², black
 Length: 5,0 Meter
 Packaging: Blister*

Powerkabel ECO, rot, 6mm², 5m
Power cable ECO, red, 6mm², 5m



20914 400101017
 Fahrzeugleitung
 6,0 mm², rot
 Länge 5,0 Meter
 Verpackung: Blister

*Automotive cable
 6,0 mm², red
 Length: 5,0 Meter
 Packaging: Blister*

Powerkabel ECO, schw., 6mm², 5m
Power cable ECO, black, 6mm², 5m



20915 400101017
 Fahrzeugleitung
 6,0 mm², schwarz
 Länge 5,0 Meter
 Verpackung: Blister

*Automotive cable
 6,0 mm², red
 Length: 5,0 Meter
 Packaging: Blister*

Stromversorgung



Kondensator 1,0 F schwarz, blaue Digitalanzeige
Capacitor 1.0 F, black, blue digital Display



21001 400160010
 Mit 3-stelligem, blauem Display und zusätzlicher blauer Signal-LED.
 Vergoldete Anschlussbolzen, transparente Elektronikabdeckung und Halterungen.

Color: shiny-black PVC sleeve as a protective layer. 3 digital blue display, 1 pc blue LED. Gold plated terminals, transparent top cover, transparent brackets.

Digitales Voltmeter für 12 V Spannungsanzeige in blau
Digital voltage meter for 12 V



26030 400160014

Blaues, 3-stelliges LED-Display für die Spannungsanzeige.
 Maße: 50 mm * 42 mm * 17 mm.

Für den Ein- oder Aufbau geeignet. 4 Befestigungslöcher, siehe Zusatzbild.

Blue 3-digit LED display with illuminated logo. Flush or surface mountable. Turn-on by radio-remote.

Only for 12 V systems.

Batterieklammer PLUS, mit vier Kabelanschlüssen
Battery terminal PLUS, with four cable connections



20107 400160018

Batterieklammer vergoldet für Pluspol.
 Mit Anschlußmöglichkeiten für 2 x 10 mm², 1 x 20-35 mm² und 1 x 50 mm² Kabel.

Battery terminal positive in satined nickel. With connections for 1x50 mm², 1x20-35 mm² and 2x10 mm² cables.

Batterieklammer MINUS, mit vier Kabelanschlüssen
Battery terminal MINUS, with four cable connections



20108 400160018

Batterieklammer vergoldet für Minuspol
 Mit Anschlußmöglichkeiten für 2 x 10 mm², 1 x 20-35 mm² und 1 x 50 mm² Kabel.

Battery terminal negative With connections for 1x50 mm², 1x20-35 mm² and 2x10 mm² cables.

Batterieklammerset, Messing
Battery terminal set, brass



23459 400160021

Basic Batterieklammerset mit großer Haltekraft.
 Inhalt: 1 Plus- und 1 Minusklammer.

Basic battery terminal-set with high clamp-factor. Includes 1 plus- and 1 minus-terminal.

Sicherungsverteiler Competition Line, Mini-ANL, 10 bis 50 mm²

Fuse distribution block Competition Line, Mini-ANL, from 10 up to 50 mm²



21103

Für Mini-ANL Sicherungen von 10—150 A,
Eingang: 1 x 10 - 20 mm² + 1 x 35 - 50 mm²,
Ausgang: 1 x 10 - 20 mm² + 1 x 20 mm²

For Mini-ANL fuses from 10 up to 150 A,
Input: 1 x 10 - 20 mm² + 1 x 35 - 50 mm²,
Output: 1 x 10 - 20 mm² + 1 x 20 mm²

Verteilerblock Competition Line, 1->4, 10 bis 50 mm²

Distribution block Competition Line, 1->4, from 10 up to 50 mm²



21105

Eingang: 1 x 35 - 50 mm²
Ausgang: 3 x 20 mm² + 1 x 10 - 20 mm²

Input: 1 x 35 - 50 mm²
Output: 3 x 20 mm² + 1 x 10 - 20 mm²

Sicherungshalter vergoldet AGU für 6-20 mm² Kabel_(B)

Fuse holder AGU, for 6-20 mm² cables

20102

400180100



AGU Sicherungshalter, vergoldet, für Kabelabsicherung von 6-20 mm² und einer Stromstärke von 10-80 A.

Gold plated, for AGU fuses from 10-80 A and cables from 6 up to 20 mm².

Sicherungshalter AGU für 6-10 mm² Kabel

Fuse holder AGU, for 6-10 mm² cables

BOA_58000_00

400180100



AGU Sicherungshalter, für Kabelabsicherung von 6-10 mm² und einer Stromstärke von 10-80 A.

Gold plated, for AGU fuses from 10-80 A and cables from 6 up to 10 mm².

Sicherungshalter vergoldet Mini-ANL, für 6-20 mm² Kabel

Fuse holder Mini-ANL, gold plated, for 6-20 mm² cables

20103

400180100



Für Kabelabsicherung von 6-20 mm² und einer Stromstärke von 10-150 A.

For Mini-ANL fuses from 10-150 A and cables from 6 up to 20 mm².

Sicherungshalter ANL, für 35-50 mm² Kabel

Fuse holder ANL, for 35-70 mm² cables

BOA_58033_02

400180100



Sicherungshalter für höchste Belastungen. Vergoldete Ausführung, Kabelabsicherung von 35 bis 50 mm² möglich.

Fuse holder for highest current load. For ANL fuses from 80 A up to 300 A and cables from 35 mm² up to 70 mm².

Sicherungshalter ANL, für 35-70 mm² Kabel, inkl. 150 A Sicherung_(B)

Fuse holder ANL, for 35-70 mm² cables, incl. 150 A fuse

20104

400180100



Sicherungshalter für höchste Belastungen. Vergoldete Ausführung, Kabelabsicherung von 35 bis 70 mm² möglich. Auslieferung erfolgt mit 150 A Sicherung.

Fuse holder for highest current load. For ANL fuses from 80 A up to 300 A and cables from 35 mm² up to 70 mm². Inclusive 150 A ANL fuse.

Verteilerblock, 1x35-50 mm² auf 3x20 + 2x10 mm²

Distribution block, 1x35-50 mm² to 3x20 + 2x10 mm²

20106

400180101



Vergoldeter Verteilerblock. Eingang: 1x35-50 mm² Ausgänge: 3 x 20 mm² + 2 x 10 mm².

Gold plated. Input: 1x35-50 mm², Outputs: 3x20 mm² + 2x10 mm².

Cinchkabel / RCA cable

Cinchkabel LEIPZIG, Economy Line, 5 m

RCA cable LEIPZIG, Economy Line, 5 m



20306

400190100

ECONOMY Cinchkabel TWIST Line mit Remoteleitung
Verpackung: lose mit Banderole

*Twisted Line RCA cable with remote wire
Packaging bulk.*

Cinchkabel ROM, doppelt geschirmt, schwarz, 0,75 m

RCA cable ROM, double shielded, black, 0,75 m



20401

400190100

Doppelt geschirmtes Cinchkabel (zusätzliche Aluminiumfolie über der Kupfer-Abschirmung), separater Remote-/ Masseleiter.
Verpackung: Blister

*Double shielded RCA cable (additional aluminium foil over copper mesh), with remote wire.
Packaging: Blister*

Cinchkabel ROM, doppelt geschirmt, schwarz, 2,50 m

RCA cable ROM, double shielded, black 2,50 m



20402

400190100

Doppelt geschirmtes Cinchkabel (zusätzliche Aluminiumfolie über der Kupfer-Abschirmung), separater Remote-/ Masseleiter.
Verpackung: Blister

*Double shielded RCA cable (additional aluminium foil over copper mesh), with remote wire.
Packaging: Blister*

Cinchkabel ROM, doppelt geschirmt, schwarz, 5,00 m

RCA cable ROM, double shielded, black 5,00 m



20405

400190100

Doppelt geschirmtes Cinchkabel (zusätzliche Aluminiumfolie über der Kupfer-Abschirmung), separater Remote-/ Masseleiter.
Verpackung: Blister

*Double shielded RCA cable (additional aluminium foil over copper mesh), with remote wire.
Packaging: Blister*

Cinchkabel ROM, Y-Kabel, schwarz, 1 Stecker - 2 Buchsen, 2 Stk.

Y-RCA cable ROM, black, 1 plug - 2 jacks, 2 pcs



20417

400190100

Y-Kabel passend zur Cinchkabelserie ROM.
Verpackung: 2 Stk. / Blister

*Double shielded RCA Y-cable.
Blister packaging.*

Cinchkabel ROM, Y-Kabel, schwarz, 2 Stecker - 1 Buchse, 2 Stk.

Y-RCA cable ROM, black, 2 plugs - 1 jack, 2 pcs

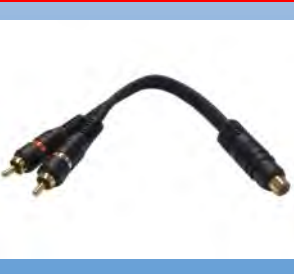

20418

400190100

Y-Kabel passend zur Cinchkabelserie ROM.
Verpackung: 2 Stk. / Blister

*Double shielded RCA Y-cable.
Blister packaging.*

Videokabel



Videokabel DUBLIN, 3-Kanalausführung, schwarz, 0,75 m

Video cable DUBLIN, 3-channels, black, 0,75 m



20601

400200100

3 Kanal Videokabel für Ton und Bildübertragung.
Verpackung: Blister

*Double shielded RCA cable, 2*Audio, 1*Video.
Blister packaging.*

Videokabel DUBLIN, 3-Kanalausführung, schwarz, 2,5 m

Video cable DUBLIN, 3-channels, black, 2,50 m

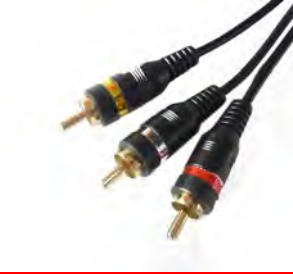

20602

400200100

3 Kanal Videokabel für Ton und Bildübertragung.
Verpackung: Blister

*Double shielded RCA cable, 2*Audio, 1*Video.
Blister packaging*

Videokabel DUBLIN, 3-Kanalausführung, schwarz, 5,0 m

Video cable DUBLIN, 3-channels, black, 5,0 m



20605

400200100

3 Kanal Videokabel für Ton und Bildübertragung.
Verpackung: Blister

*Double shielded RCA cable, 2*Audio, 1*Video.
Blister packaging.*

Cinchzubehör / RCA acc.

Klinkenkabel / 3.5 mm



Cinchadapter Buchse - Buchse, Metallausführung, 2 St.

RCA adaptor jack - jack, metal work, 1 pair



27069 400210100

Cinch Buchse-Buchse Adapter, Vergoldete Ausführung. 1 Paar

RCA female—female adaptor, goldplated. 1 pair

Klinkenkabel, 3,5 mm Stecker auf 3,5 mm Stecker, 0,5 m schwarz

Cable, 3.5 mm plug to 3.5 mm plug, 0.5 m



27071 400220100

Schwarzes, abgeschirmtes Kabel mit nur 3,5 mm Durchmesser. Alle Kontakte sind vergoldet. Zum Anschluss von portablen Geräten

Shielded white cable with a diameter of only 3 mm. All contacts are goldplated. Connection between portable players (as

Cinchadapter Stecker - Stecker, Metallausführung, 2 St.

RCA adaptor plug - plug, metal work, 1 pair



27070 400210100

Cinch Stecker-Stecker Adapter, Vergoldete Ausführung. 1 Paar

RCA male—male adaptor, goldplated. 1 pair

Klinkenkabel, 3,5 mm Stecker auf 3,5 mm Stecker, 1,5 m schwarz

Cable, 3.5 mm plug to 3.5 mm plug, 1.5 m



27072 400220100

Schwarzes, abgeschirmtes Kabel mit nur 3,5 mm Durchmesser. Alle Kontakte sind vergoldet.

Shielded black cable with a diameter of only 3.5 mm. All contacts are goldplated.

Cinchstecker Midi, Vollmetall, 2 St.

RCA plugs Midi, full metal, 2 pcs



59141 400210100

Vergoldet, mit lötbaren Anschlüssen und Kabel-Knickschutz. Für Cinchkabel bis d=7 mm.

Gold plated, with solderable connections and cable bend protection. For RCA cables up to d=7 mm.

Klinkenkabel, 3,5 mm Stecker auf 3,5 mm Stecker, 0,5 m weiß

Cable, 3.5 mm plug to 3.5 mm plug, 0.5 m



27073 400220100

Weißes, abgeschirmtes Kabel mit nur 3,5 mm Durchmesser. Alle Kontakte sind vergoldet.

Shielded white cable with a diameter of only 3.5 mm. All contacts are goldplated.

Remote Amplifier Gain Control

Remote Amplifier Gain Control



PC1-615 400210100

Regelt die am Verstärker ankommende Signalstärke. 2-Kanal Version.

Controls the signal strength at the input of the amplifier. 2 channel version.

Klinkenkabel, 3,5 mm Stecker auf 3,5 mm Stecker, 1,5 m weiß

Cable, 3.5 mm plug to 3.5 mm plug, 0.5 m



27074 400220100

Weißes, abgeschirmtes Kabel mit nur 3,5 mm Durchmesser. Alle Kontakte sind vergoldet. Ersetzt auch: D_EXTAU1

Shielded white cable with a diameter of only 3 mm. All contacts are goldplated.

Remote Amplifier Gain + Frequenz Control

Remote Amplifier Gain + Frequenz Control



PC1-616 400210100

Regelt die am Verstärker ankommende Signalstärke und Frequenz. 2-Kanal Version. Regelbereich: 40 Hz - 150 Hz, 0-12 dB

Controls the signal strength and the frequency at the input of the amplifier. 2 channel version. Adjustment range: 40 Hz - 150 Hz, 0-12 dB

3-Kanal Cinchstecker auf 3,5 mm Klinkenstecker

3-channel RCA plug to 3.5mm stereo jack



27075 400220100

Audio/Video Klinkenkabel. 4 poliger Winkelstecker 3,5 mm Klinke auf 3 Cinchstecker rot, weiß, gelb.

Audio / video jack cable. 4 pin angle plug 3.5mm Jack to 3 RCA plugs red, white, yellow.

Klinkekabel abgewinkelt mit 3.5mm Stecker vergoldet, AUX, 120cm

"PHIXIA-90" AUX-CAR STEREO CONNECTION CABLE - 120CM



LA_38899 450100025

Kompatibel mit Smartphones/Tablets im Auto oder an der Heimstereoanlage zum abspielen von Musik.

120 cm anti-tangle flat AUX cable with 3.5 cm stereo jack. For connecting smartphones/ tablets to the car or home stereo and play its own music. Compatible with iPhone, smart-

Klinkenkabel, 3,5 mm Stecker auf 2 Cinchstecker, 2,5 m

Cable, 3.5 mm plug to 3.5 mm plug, 2.5 m



27072 400220100

Schwarzes, abgeschirmtes Audiokabel mit nur 3,5 mm Durchmesser. Alle Kontakte sind vergoldet.

Shielded white cable with a diameter of only 3 mm. All contacts are goldplated.

3,5 mm/ USB / Micro ...

USB Einbaubuchse mit Kabel, Kabellänge ca. 1,8 m

USB mounting kit with cable, cable length approx. 1.8 m



25306 400220100

Reversible USB Einbaubuchse mit Anschlusskabel.
Buchsentyp: USB A und B.

Reversible feed through USB with cable. Jack-style: USB A and B.

Klinken- Einbaubuchse 3,5 mm, mit Chinchkabel auf Stecker

Reversible feed mounting kit, 3.5 mm jack with RCA plug cable



25307 400220100

Kabellänge: ca. 0,7 m

Cable length: approx. 0.7 m

Grundig Klinkensteckersortiment mit 2,5 m Kabel und 4 Adapter

Grundig 3,5 mm extension cable and 4 adaptors 3,5mm/6,3 mm



GR_51087 400220100

Set mit 2,5 m 3,5 mm Verlängerungskabel und folgenden Adaptern: 6,3 mm auf 3,5 mm, 3,5 mm auf 6,3 mm, 3,5 mm auf 3,5 mm, 3,5 mm auf 2 mal 3,5 mm

Set with 2,5 m 3,5 mm Extension Cable and following adaptors: 6,3 mm to 3,5 mm, 3,5 mm to 6,3 mm, 3,5 mm to 3,5 mm, 3,5 mm to 2 * 3,5 mm

USB Kabel, Stecker A auf Buchse A in Halterung, Länge 2,0 m

USB cable, plug A to jack A, 2,0 m



25336 400240099

Hochqualitatives USB-Anschlusskabel. Übergang von Stecker A auf Buchse A.
Die dazugehörige Halterung ist z.B. für die Montage unter dem Armaturenbrett geeignet.

High-quality USB cable with housing to mount USB jack.

USB Kabel, Stecker A auf 5 pol. Mini Stecker B, Länge 1,50 m

USB Cable, plug A to 5 pol. mini plug B, Length 1,50 m



25338 400240099

Hochqualitatives USB-Anschlusskabel. Doppelt geschirmt.

High-quality USB cable. Double shielded.

USB Verlängerungskabel, Stecker A auf Buchse A, Länge 1,80 m

USB cable, plug A to jack A, 1.8 m



25335 400240100

Hochqualitatives USB-Anschlusskabel. Übergang von Stecker A auf Buchse A.

High-quality USB cable. Transition from plug A to jack A.

... Lightning



DENSION USB Verlängerung, Länge 2,0 m

USB extender



D_USB2000 400240100

Verlängerungskabel 2m.
Hinweis: USB kann man nur verlängern mit einem Kabel, das entsprechend dimensioniert ist. Diese Voraussetzung wird von erfüllt.

Extension cable 2m.
High Quality cable for best data transmission.

USB Kabel, Stecker A auf micro B Stecker, Länge 1,00 m

USB Cable, plug A to micro plug B, Length 1,00 m



25340 400240104

Hochqualitatives USB-Anschlusskabel. Doppelt geschirmt.

High-quality USB cable. Double shielded.

USB Adapter Micro B Stecker auf Mini B Buchse

USB Adaptor Micro B plug to Mini B jack



25341 400240104

DENSION FLOWING LED USB MICRO Kabel, 80 cm

Flowing LED USB cable micro-USB version



D_FLUC1MB 400240104

Das Kabel ermöglicht die Verbindung ihres Geräts zum Dension Gateway USB Anschluss für die Musikwiedergabe. Blaues Led Laufflicht in Abhängigkeit vom Ladestrom.

Technical parameters: Cable length 80cm
Cable colour: black, LED colour blue. Functional for both power charge and for data syncing. The charging current is visible.

DENSION FLOWING LED USB Lightning Kabel, 80 cm

Flowing LED USB cable Lightning version



D_FLUC1LB 400240110

Das Kabel ermöglicht die Verbindung ihres Geräts zum Dension Gateway USB Anschluss für die Musikwiedergabe. Blaues Led Laufflicht in Abhängigkeit vom Ladestrom.

Technical parameters: Cable length 80cm
Cable colour: black, LED colour blue, Functional for both power charge and for data syncing. The charging current is visible.

DENSION iPhone 5 Lightningkabel - USB, made for iPhone

iPhone Lightning to USB cable



D_IPLC1GW 400240110

Lightning Anschluss für iPhone5s, 5c, 5, 6, 6 Plus, 7, 7 Plus und iPod/iPad mit Lightning Anschluss
IOS7 zertifiziert

To connect iPods, iPhones to DENSION Gateway 100 / 300 / 500 / Lite, Blue and Pro. Charging current 1A.

HDMI-Kabel, Stecker A auf C, 1 m

HDMI cable, plug A to C, 1 m



50601 400240150

Für HDMI 1.3, vergoldete Anschlüsse.
Stecker A—Stecker C
Länge 1,0 Meter

For HDMI 1.3, gold plated plugs.

HDMI-Adapter, DVI Buchse auf HDMI Stecker

HDMI-Adaptor, DVI jack to HDMI plug



50904 400240150

HDMI-Adapter, DVI Buchse auf HDMI Stecker

HDMI-Adaptor, DVI jack to HDMI plug

HDMI-Kabel, Stecker A auf C, 2 m

HDMI cable, plug A to C, 2 m



50602 400240150

Für HDMI 1.3, vergoldete Anschlüsse.
Stecker A—Stecker C
Länge 2,0 Meter

For HDMI 1.3, gold plated plugs.

HDMI-Adapter, Buchse C auf Buchse C

HDMI-Adaptor, jack C to jack C



50905 400240150

HDMI-Adapter, Buchse C auf Buchse C

HDMI-Adaptor, jack C to jack C

DisplayPort Kabel, Stecker auf Stecker, 2 m

Display Port cable, plug to plug, 2 m



50802 400240150

Display Port Stecker—Display Port Stecker
Länge 2,0 Meter

Display Port plug male—Display Port plug
male,
Length: 2,0 Meter

HDMI-Adapter, Buchse auf Stecker, 180 Grad drehbar

HDMI-Adaptor, jack to plug, 180° rotatable



50906 400240150

HDMI-Adapter, Buchse auf Stecker, 180
Grad drehbar

HDMI-Adaptor, jack to plug, 180° rotatable

HDMI-Adapter Buchse auf Stecker, 90° gewinkelt

HDMI-Adaptor, jack to plug, 90° angled



50901 400240150

HDMI-Adapter Buchse auf Stecker, 90° gewin-
kelt

HDMI-Adaptor, jack to plug, 90° angled

HDMI Unterputzdoseneinsatz

HDMI in-wall socket outlet insert



50921 400240150

HDMI Unterputzdoseneinsatz

HDMI in-wall socket outlet insert

HDMI-Adapter, Buchse A auf Stecker C

HDMI-Adaptor, jack A to plug C



50902 400240150

HDMI-Adapter, Buchse A auf Stecker C

HDMI-Adaptor, jack A to plug C

HDMI-Adapter, HDMI Buchse auf DVI Stecker

HDMI-Adaptor, HDMI jack to DVI plug



50903 400240150

HDMI-Adapter, HDMI Buchse auf DVI Stecker

HDMI-Adaptor, HDMI jack to DVI plug

Sicherung ANL vergoldet, 80 A

Fuse ANL, 80 A



23046 400280102

Ebenfalls erhältlich:
23047: 100 A
23048: 150 A
23050: 250 A

Also available:
23047: 100 A
23048: 150 A
23049: 200 A

Sicherung Mini-ANL vergoldet, 2 Stück

Fuse Mini-ANL, 20 A, 2 pcs



400330120

23077: 20 A 23081: 80 A
23078: 30 A 23082: 100 A
23079: 40 A 23083: 150 A
23080: 60 A

Glassicherung AGU, 10,3x38 mm, 60 A, 2 St.

Fuse AGU, 10.3x38 mm, 60 A, 2 pcs



23035

Vergoldet, für alle AGU Sicherungshalter.

Gold plated, for all AGU fuse holders.

Mini -Flachsteck-Sicherungen-Set

MICRO-BLADE TYPE FUSES SET



LA_70085

400330100

2 x 7,5A, 2 x 10A, 2 x 15A, 2 x 20A, 1 x 25A,
1 x 30A

2 x 7,5A, 2 x 10A, 2 x 15A, 2 x 20A, 1 x 25A,
1 x 30A

Glassicherung AGU vergoldet, 10,3x38 mm, 30 A, 4 St.

Fuse AGU, 10.3x38 mm, 30 A, 4 pcs



23042

400280106

Ebenfalls erhältlich:
23043: 40 A
23044: 60 A
23039: 80 A

Gold plated, for all AGU fuse holders.

Sicherung ATO, 7,5 A, mit Abgriff

Fuse ATO, 7.5 A, with tap



30615

400330120

Ersetzt die Originalsicherung mit gleichem Wert und ermöglicht somit über das angeschlossene Kabel einen weiteren Abnehmer. Ebenfalls lieferbar: 30635: 30 A

Replaces the original fuse with the same value.
Also available: 30635: 30A

Flachsicherungen-Set, ATC, 20 St.

Flat fuses set, ATC, 20 pcs



30255

400330100

5 A, 7,5 A, 2*10 A, 2*15 A, 2*20 A, 25 A, 30 A.

5 A, 7,5 A, 2*10 A, 2*15 A, 2*20 A, 25 A, 30 A.

Mini-Flachsicherung, 7,5 A, mit Abgriff

Mini fuse, 7.5 A, with tap



30715

400330120

Ersetzt die Originalsicherung mit gleichem Wert und ermöglicht somit über das angeschlossene Kabel den Abgriff von Zündung, Beleuchtung o.ä.

Replaces the original fuse with the same value. To tap off signals like ignition, light a.o. The tap-off connection is protected by a 1 A fuse.

Flachsicherungen-Set, ATS, 24 St. A

Flat fuses set, ATS, Micro Fuses, 20 pcs



30256

400330100

5 A, 7,5 A, 2*10 A, 2*15 A, 2*20 A, 25 A, 30 A.

5 A, 7,5 A, 2*10 A, 2*15 A, 2*20 A, 25 A, 30 A.

Mini-Flachsicherung, 20 A, mit Abgriff

Mini fuse, 20 A, with tap



30730

400330120

Auch erhältlich / also available
30730: 20 A
30732: 25 A
30735: 30 A

Auto Flachsteck-Sicherungen ATC -Set -6 teilig-

ATS BLADE TYPE FUSES SET



LA_70070

400330100

1 x 7,5A, 1 x 10A, 1 x 15A, 1 x 20A, 1 x 25A,
1 x 30A

1 x 7,5A, 1 x 10A, 1 x 15A, 1 x 20A, 1 x 25A,
1 x 30A

Sicherungshalter für ATS Sicherungen von 3-30A

ATS BAKELITE IN-LINE FUSE HOLDER



LA_45001

400330121

Für Flachsicherungen ATS. Passende Sicherungen: LA_70070 und LA_70080.

Fuseholder for 3—30 A.
Suitable fuses LA_70070 and LA_70080.

BOA_3060x-Serie Prinzipdarstellung

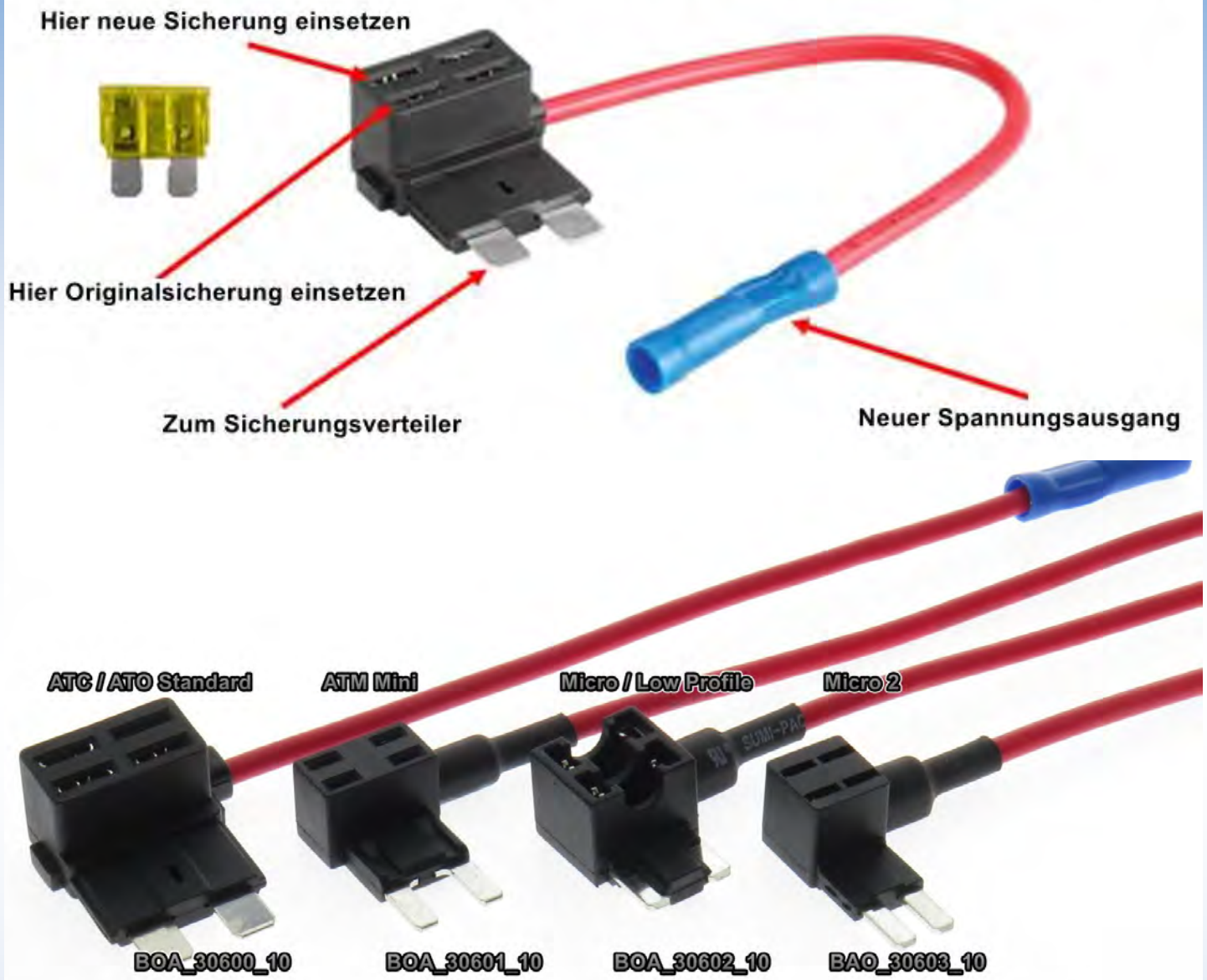

ATO-Flachsicherungsabgriff - 10 Stück lose

ATO fuse tap - 10 pcs

BOA_30600_10

400330120



Ersetzt die Originalsicherung mit gleichem Wert und ermöglicht somit über das angeschlossene Kabel den Abgriff von Zündung, Beleuchtung o.ä.
Replaces the original fuse with the same value. To tap off signals like ignition, light a.o.

Micro / Low Profile -Flachsicherungsabgriff - 10 Stück lose

Micro/ Low fuse tap - 10pcs

BOA_30602_10

400330120



Ersetzt die Originalsicherung mit gleichem Wert und ermöglicht somit über das angeschlossene Kabel den Abgriff von Zündung, Beleuchtung o.ä.
Replaces the original fuse with the same value. To tap off signals like ignition, light a.o.

Replaces the original fuse with the same value. To tap off signals like ignition, light a.o.

ATM Mini -Flachsicherungsabgriff - 10 Stück lose

ATM fuse tap - 10 pcs

BOA_30601_10

400330120



Ersetzt die Originalsicherung mit gleichem Wert und ermöglicht somit über das angeschlossene Kabel den Abgriff von Zündung, Beleuchtung o.ä.
Replaces the original fuse with the same value. To tap off signals like ignition, light a.o.

Replaces the original fuse with the same value. To tap off signals like ignition, light a.o.

Micro 2 -Flachsicherungsabgriff - 10 Stück lose

Micro 2 fuse tap - 10pcs

BOA_30603_10

400330120



Ersetzt die Originalsicherung mit gleichem Wert und ermöglicht somit über das angeschlossene Kabel den Abgriff von Zündung, Beleuchtung o.ä.
Replaces the original fuse with the same value. To tap off signals like ignition, light a.o.

Replaces the original fuse with the same value. To tap off signals like ignition, light a.o.

Ringösen

Ring terminal



Ringösen für 10 mm² Kabel, d=6,4 mm, 4 St.
Ring terminals for 10 mm² cable, 6.4 mm, 4 pcs

Ringösen für 35 mm² Kabel, d=8,5 mm, 2 St.
Ring terminals for 35 mm² cable, d=8.5 mm, 2 pcs



23028 400350101
 Vergoldet, in Industriequalität. Je 2 Stück mit roter und schwarzer Tülle.
Gold plated, Industry quality, 2 pcs with red sleeve, 2 pcs with black sleeve.



23017 400353103
 Vergoldet, in Industriequalität. Je 1 Stück mit roter und schwarzer Tülle.
Gold plated, industry quality, 1 pc with red sleeve, 1 pc with black sleeve.

Ringösen für 10 mm² Kabel, d=8,5 mm, 4 St.
Ring terminals for 10 mm² cable, d=8.5 mm, 4 pcs

Ringösen für 50 mm² Kabel, d=8,5 mm, 2 St.
Ring terminals for 50 mm² cable, d=8.5 mm, 2 pcs



23010 400350102
 Vergoldet, in Industriequalität, mit schwarzen und roten Tüllen.
Gold plated, industry quality, 2 pcs with red sleeve, 2 pcs with black sleeve.



23016 400355103
 Vergoldet, in Industriequalität. Je 1 Stück mit roter und schwarzer Tülle.
Gold plated, industry quality, 1 pc with red sleeve, 1 pc with black sleeve.

Ringösen für 10 mm² Kabel, d=12 mm, 2 St.
Ring terminals for 10 mm² cable, d=12 mm, 2 pcs

Ringösen für 50 mm² Kabel, d=12 mm, 2 St.
Ring terminals for 50 mm² cable, d=12 mm, 2 pcs



23029 400350102
 vergoldet, 2 Stück, je einmal mit roter und schwarzer Tülle!
Gold plated, industry quality, 2 pc with black sleeve.



23032 400355104
 vergoldet, 2 Stück, je einmal mit roter und schwarzer Tülle!
Gold plated, industry quality, 2 pcs with black sleeve.

Ringösen für 20 mm² Kabel, d=6,4 mm, 2 St.
Ring terminals for 20 mm² cable, d=6.4 mm, 2 pcs



23027 400352101
 Vergoldet, in Industriequalität. Je 1 Stück mit roter und schwarzer Tülle.
Gold plated, Industry quality, 1 pc with red sleeve, 1 pc with black sleeve.

Ringösen für 20 mm² Kabel, d=8,5 mm, 2 St.
Ring terminals for 20 mm² cable, d=8.5 mm, 2 pcs



23014 400352103
 Vergoldet, in Industriequalität. Je 1 Stück mit roter und schwarzer Tülle.
Gold plated, industry quality, 1 pc with red sleeve, 1 pc with black sleeve.

Ringösen für 20 mm² Kabel, d=12 mm, 2 St.
Ring terminals for 20 mm² cable, d=12 mm, 2 pcs



23030 400352103
 vergoldet, 2 Stück, je einmal mit roter und schwarzer Tülle!
Gold plated, Industry quality, 2 pcs with black sleeve.

Gabeln

Spade terminal



Gabel für 1,5-2,5 mm² Kabel, d=4,2 mm, 8 St.
Forks for 1.5-2.5 mm² cable, d=4.2 mm, 8 pcs



23023 400360101
Vergoldet, in Industriequalität. Je 4 Stück mit roter und schwarzer Tülle.
Gold plated, industry quality, 4 pcs with red, 4 pcs with black sleeve.

Gabel für 50 mm² Kabel, d=4,2 mm, 2 St.
Forks for 50 mm² cable, d=4.2 mm, 2 pcs



23003 400360106
Vergoldet, in Industriequalität, mit roten und schwarzen Tüllen.
Gold plated, industry quality, 1 pc with red, 1 pc with black sleeve.

Gabel für 4-6 mm² Kabel, d=4,2 mm, 8 St.
Forks for 4-6 mm² cable, d=4.2 mm, 8 pcs



23021 400360102
Vergoldet, in Industriequalität. Je 4 Stück mit roter und schwarzer Tülle.
Gold plated, industry quality, 4 pcs with red, 4 pcs with black sleeve.

Tüllen, rot, 10 mm², 50 St.
Sleeves, red, 10 mm², 50 pcs



27712 400361000
Auch erhältlich in weiteren Größen:
27713, Tüllen rot, 20 mm², 50 St.
27714, Tüllen rot, 35 mm², 50 St.
27715, Tüllen rot, 50 mm², 50 St.

Gabel für 10 mm² Kabel, d=4,2 mm, 4 St.
Forks for 10 mm² cable, d=4.2 mm, 4 pcs



23012 400360103
Vergoldet, in Industriequalität. Je 2 Stück mit roter und schwarzer Tülle.
Gold plated, industry quality, 2 pcs with red, 2 pcs with black sleeve.

Tüllen, schwarz, 10 mm², 50 St.
Sleeves, black, 10 mm², 50 pcs



27722 400361001
Auch erhältlich in weiteren Größen:
27723, Tüllen schwarz, 20 mm², 50 St.
27724, Tüllen schwarz, 35 mm², 50 St.
27725, Tüllen schwarz, 50 mm², 50 St.

Gabel für 20 mm² Kabel, d=4,2 mm, 2 St.
Forks for 20 mm² cable, d=4.3 mm, 2 pcs



23008 400360104
Vergoldet, in Industriequalität. Je 1 Stück mit roter und schwarzer Tülle.
Gold plated, industry quality, 1 pc with red, 1 pc with black sleeve.

Gabel für 35 mm² Kabel, d=4,2 mm, 2 St.
Forks for 35 mm² cable, d=4.2 mm, 2 pcs



23004 400360105
Vergoldet, in Industriequalität, mit roten und schwarzen Tüllen.
Gold plated, industry quality, 1 pc with red, 1 pc with black sleeve.

Lautsprecher Steckerset f. Kabel bis 2,5 mm²
Loudspeaker plug-set for cables up to 2.5 mm²



23435 400380100
4 St. 2,8 mm und 4 St. 4,8 mm.
Vergoldete Flachsteckhülsen in Industriequalität.
4 pcs 2.8 mm and 4 pcs 4.8 mm. Gold plated plugs in industry quality.

Gabel für 35 mm² Kabel, d=6,4 mm, 2 St.
Forks for 35 mm² cable, d=6.4 mm, 2 pcs



23006 400360105
Vergoldet, in Industriequalität, mit roten und schwarzen Tüllen.
Gold plated, industry quality, 1 pc with red, 1 pc with black sleeve.

Lautsprecher Steckerset für Kabel bis 2,5 mm²
Loudspeaker plug-set for cables up to 2.5 mm²



23436 400380100
8 Stück mit 6,3 mm Breite.
Vergoldete Flachsteckhülsen in Industriequalität.
6.3 mm, 8 pcs. Gold plated plugs in industry quality.

Kabelschuhset für Kabel bis 1,5 mm², 16 St.

Terminal set for cables up to 1.5 mm², 16 pcs



30501 400380102

Flachsteckhülsen in Industriequalität.
Je 4 St. mit 2,8 mm und 4,8 mm,
8 St. mit 6,3 mm Breite.

Industry quality.
Set of 4 pcs 2.8 mm and 4.8 mm,
8 pcs 6.3 mm.

Rundstecker rot, für Kabel bis 1,5 mm², 100 St., RMB-4

Circular plug red, for cables up to 1.5 mm², 100 pcs bulk



31101 400390100

Rundstecker, d= 4 mm,
für Kabel bis 1,5 mm²

Bullet male, d = 4 mm
For cables up to 1,5 mm²

Rundstecker für Kabel bis 1,5 mm², 16 St.

Round pin set for cables up to 1.5 mm², 16 pcs



30502 400380103

Rundstecker und Rundsteckhülsen in Industriequalität. Je 8 Stück Stecker und Hülsen,
Durchmesser: 4 mm.

Round pin plug and circular jack in industry
quality. 8 pcs of each.
Diameter: 4 mm.

Rundsteckhülse rot 4 mm, für Kabel bis 1,5 mm², 100 St., RFB-4

Female bullet red, for cables up to 1.5 mm², 100 pcs bulk



31103 400390100

Rundsteckhülse, d= 4 mm,
für Kabel bis 1,5 mm²

Bullet female, d = 4 mm
For cables from 1.5 up to 2.5 mm²

Kabelschuhset für Kabel bis 2,5 mm², 16 St.

Terminal set for cables up to 2.5 mm², 16 pcs



30511 400380104

Flachsteckhülsen in Industriequalität.
Je 4 Stück mit 2,8 mm und 4,8 mm,
8 St. mit 6,3 mm Breite.

Set with 4 pcs of 2.8 mm and 4.8 mm,
8 pcs of 6.3 mm.

Flachstecker rot, 6,3 mm, 1,5 mm², 100 St., RS-6

Flat connector red, 6.3 mm, for cables up to 1.5 mm², 100 pcs bulk



31111 400390100

6,3 mm * 0,8 mm,
für Kabel bis 1,5 mm²

6,3 mm * 0,8 mm,
For cables from 0.5 up to 1.5 mm²

Rundstecker für Kabel bis 2,5 mm², 16 St.

Round pin set for cables up to 2.5 mm², 16 pcs



30512 400380105

Rundstecker und Rundsteckhülsen in Industriequalität.
Je 8 Stück Stecker und Hülsen,
Durchmesser: 4 mm.

Round pin plug and circular jack in industry
quality. 8 pcs of each.
Diameter: 4 mm. Red and blue connections
can be combined.

Flachstecker rot, 4,8 mm, 1,5 mm², 100 St., RS-5

Plain plug red, 4.8 mm, for cables up to 1.5 mm², 100 pcs bulk



31113 400390100

4,8 mm * 0,8 mm,
für Kabel bis 1,5 mm²

4,8 mm * 0,8 mm

Kabelschuhset rot, blau, gelb 185-teilig

Terminal set red, blue, yellow, 185 pcs



20334 400380106

Flachsteckhülsen
Stossverbinder, Stoßverbinder, Kabelschuhe
Kabelringschuhe, Ringösen
Flachstecker

Receptacles
Stossverbinder
Cable Shoes
Cable Ring Shoes

Flachstecker rot, 2,8 mm, 1,5 mm², 100 St., RS-3-5

Plain plug red, for cables up to 1.5 mm², 100 pcs bulk



31115 400390100

2,8 mm * 0,5 mm,
für Kabel bis 1,5 mm²

2,8 mm * 0,5 mm

Flachsteckzunge rot, 6,3 mm, 1,5 mm², 100 St., RMS-6

Flat pin plug red, 6.3 mm, for cables up to 1.5 mm², 100 pcs bulk



31119 400390100

Flachsteckzunge rot, 6,3 mm,
für Kabel bis 1,5 mm²

Male Spade, 6,3 mm,

Stoßverbinder rot, für Kabel bis 1,5 mm², 100 St., RB-1
Butt connectors red, for cables up to 1.5 mm², 100 pcs bulk



31121 400390100

Stoßverbinder,
Länge 25 mm,
für Kabel bis 1,5 mm²

*Butt connector,
for cables up to 1.5 mm²*

Rundstecker blau, 4 mm, für Kabel bis 2,5 mm², 100 St., BMB-4
Circular plug blue, 4 mm, for cables up to 2.5 mm², 100 pcs bulk



31201 400400100

Rundstecker, d= 4 mm,
für Kabel von 1,5 bis 2,5 mm²

*Bullet male, d = 4 mm,
for cables from 1.5 up to 2.5 mm²*

Flachstecker rot, 2,8 mm, 1,5 mm², 100 St., RFS-3
Plain plug red, 2.8 mm, for cables up to 1.5 mm², 100 pcs bulk



31131 400390100

Isoliert,
2,8 mm * 0,8 mm,
für Kabel bis 1,5 mm²

*Isolated,
2.8 mm * 0.8 mm,
for cables up to 1.5 mm²*

Rundsteckhülse blau, 4 mm, bis 2,5 mm², 100 St., BFB-4
Female bullet blue, 4 mm, for cables up to 2.5 mm², 100 pcs bulk



31203 400400100

Rundsteckhülse, d= 4 mm,
für Kabel von 1,5 bis 2,5 mm²

*Bullet female, d = 4 mm,
for cables from 1.5 up to 2.5 mm²*

Flachstecker rot, 4,8 mm, 1,5 mm², 100 St., RFS-5
Plain plug red, 4.8 mm, for cables up to 1.5 mm², 100 pcs bulk



31133 400390100

Isoliert,
4,8 mm * 0,8 mm,
für Kabel bis 1,5 mm²

*Isolated,
4.8 mm * 0.8 mm,
for cables up to 1.5 mm²*

Flachstecker 6,3 mm, blau, 2,5 mm², 100 St., BS-6
Flat connector blue, 6.3 mm, for cables up to 2.5 mm², 100 pcs bulk



31211 400400100

Flachsteckhülse,
6,3 mm * 0,8 mm,
für Kabel von 1,5 bis 2,5 mm²

*Female spade,
6.3 mm * 0.8 mm,
for cables from 1.5 up to 2.5 mm²*

Gabel rot, 4 mm, für Kabel bis 1,5 mm², 100 St. lose, RF-4
Fork red, 4 mm, for cables up to 1.5 mm², 100 pcs bulk



31141 400390100

Gabel innen: 4,3 mm,
Gabel außen: 7,2 mm,
für Kabel bis 1,5 mm²

*Fork inside: 4.3 mm,
Fork outside: 7.2 mm,
for cables up to 1.5 mm²*

Flachstecker blau 4,8 mm, 2,5 mm², 100 St., BS-5
Blue plain plug 4.8 mm, for cables up to 2.5 mm², 100 pcs bulk



31213 400400100

Flachsteckhülse,
4,8 * 0,8 mm,
für Kabel von 1,5 bis 2,5 mm²

*Female spade,
4.8 * 0.8 mm,
for cables from 1.5 up to 2.5 mm²*

Ringösen rot, M6, für Kabel bis 1,5 mm², 100 St. lose, RR-6
Ring terminal red, 6.4 mm, for cables up to 1.5 mm², 100 pcs bulk



31151 400390100

Ring innen: 6,4 mm,
Ring außen: 9,8 mm,
für Kabel bis 1,5 mm²

*Ring inside: 6.4 mm,
Ring outside: 9.8 mm,
for cables up to 1.5 mm²*

Flachstecker blau 2,8 mm, 2,5 mm², 100 St.
Blue plain plug 2.8 mm, for cables up to 2.5 mm², 100 pcs bulk



31214 400400100

Flachsteckhülse,
2,8 * 0,8 mm,
für Kabel von 1,5 bis 2,5 mm²

*Female spade,
2.8 * 0.8 mm,
for cables from 1.5 up to 2.5 mm²*

Stoßverbinder, blau, für Kabel bis 2,5 mm², 100 St. lose, BB-2
Blue butt connector, for cables up to 2.5 mm², 100 pcs, bulk



31221 400400100

Stoßverbinder, Länge 27 mm,
für Kabel von 1,5 bis 2,5 mm²

*Butt connector, length 27 mm,
for cables from 1.5 up to 2.5 mm²*

Kabelschuhe

Terminals



Gabel blau, 5mm, für Kabel bis 2,5 mm², 100 St. lose, BF-4
Blue fork, 5 mm, for cables up to 2.5 mm², 100 pcs bulk

Flachstecker gelb, 6,3 mm, 6 mm², 100 St., YFS-6
Plain plug yellow, 6.3 mm, for cables up to 6 mm², 100 pcs bulk



31241 400400100
 Gabel innen: 4,3 mm,
 Gabel außen: 7,2 mm,
 für Kabel von 1,5 bis 2,5 mm²
*Fork inside: 4,3 mm,
 Fork outside: 7,2 mm,
 for cables from 1.5 up to 2.5 mm²*



31311 400410100
 Flachstecker,
 6,3 mm * 0,8 mm, isoliert,
 für Kabel von 4,0 bis 6,0 mm²
*Female Spade,
 6,3 mm * 0,8 mm, isolated
 for cables from 4,0 up to 6,0 mm²*

Ringösen blau, M6, für Kabel bis 2,5 mm², 100 St. lose, BR-6
Blue ring, 6.4 mm, for cables up to 2.5 mm², 100 pcs bulk

Stoßverbinder gelb, 6 mm², 100 St., YB-6
Butt connector yellow, for cables up to 6 mm², 100 pcs bulk



31251 400400100
 Ring innen: 6,4 mm,
 Ring außen: 10,8 mm,
 für Kabel von 1,5 bis 2,5 mm²
*Ring inside: 6,4 mm
 Ring outside: 10,8 mm,
 for cables from 1.5 up to 2.5 mm²*



31321 400410100
 Stoßverbinder, Länge 27 mm,
 für Kabel von 4,0 bis 6,0 mm²
*Butt connector, length 27 mm,
 for cables from 4,0 up to 6,0 mm²*

Gabel gelb, 4,3 mm, 6 mm², 100 St., YF-4
Fork yellow, 4.3 mm, for cables up to 6 mm², 100 pcs bulk



31341 400410100
 Gabel innen: 4,3 mm,
 Gabel außen: 8,3 mm,
 für Kabel von 4,0 bis 6,0 mm²
*Fork inside: 4,3 mm,
 Fork outside: 8,3 mm,
 for cables from 4,0 up to 6,0 mm²*

Ringösen gelb, M4, 6 mm², 100 St., YR-4
Ring terminal yellow, 4.3 mm, for cables up to 6 mm², 100 pcs bulk



31351 400410100
 Ring innen: 4,3 mm,
 Ring außen: 8,3 mm,
 für Kabel von 4,0 bis 6,0 mm²
*Ring inside: 4,3 mm,
 Ring outside: 8,3 mm,
 for cables from 4,0 up to 6,0 mm²*

Ringösen gelb, M6, 6 mm², 100 St., YR-6
Ring terminal yellow, 6.4 mm, for cables up to 6 mm², 100 pcs bulk



31353 400410100
 Ring innen: 6,4 mm,
 Ring außen: 10,8 mm,
 für Kabel von 4,0 bis 6,0 mm²
*Ring inside: 6,4 mm,
 Ring outside: 10,8 mm,
 for cables from 4,0 up to 6,0 mm²*

Ringösen gelb, M8, 6 mm², 100 St., YR-8
Ring terminal yellow, 8.4 mm, for cables up to 6 mm², 100 pcs bulk



31355 400410100
 Ring innen: 8,4 mm,
 Ring außen: 13,8 mm,
 für Kabel von 4,0 bis 6,0 mm²
*Ring inside: 8,4 mm,
 Ring outside: 13,8 mm,
 for cables from 4,0 up to 6,0 mm²*

Verteiler

Splitter



Verteiler schwarz, 1 Buchse - 2 Stecker, 10 Stk.

Cable distribution black, 1 jack - 2 plugs, 10 pcs



30560 400415120

Set mit 10 Masseverteiler, Kabelquerschnitt jeweils 1,0 mm², Maschinencrimping, europäische Industriefertigung!

Set of 10 distributions, cross section of the cable: 1.0 mm², machine crimping, european production!

Verteiler gelb, 1 Rundstecker - 3 Buchsen, 10 Stk.

Cable distribution yellow, 1 round plug - 3 jacks, 10 pcs



30566 400415120

Set mit 10 Stromverteiler, Kabelquerschnitt jeweils 0,75 mm², Maschinencrimping, europäische Industriefertigung!

Set of 10 distributions, cross section of the cable: 0.75 mm², machine crimping, european production!

Verteiler schwarz, 1 Ringöse 5 mm - 3 Stecker, 10 Stk.

Cable distribution black, 1 ring terminal 5 mm - 3 plugs, 10 pcs



30561 400415120

Set mit 10 Masseverteiler, Kabelquerschnitt jeweils 0,75 mm², Maschinencrimping, europäische Industriefertigung!

Set of 10 distributions, cross section of the cable: 0.75 mm², machine crimping, european production!

Verteiler blau, 1 Rundstecker - 3 Buchsen, 10 Stk.

Cable distribution blue, 1 round plug - 3 jacks, 10 pcs



30567 400415120

Set mit 10 Stromverteiler, Kabelquerschnitt jeweils 0,75 mm², Maschinencrimping, europäische Industriefertigung!

Set of 10 distributions, cross section of the cable: 0.75 mm², machine crimping, european production!

Verteiler rot, 1 Rundstecker - 2 Buchsen, 10 Stk.

Cable distribution red, 1 round plug - 2 jacks, 10 pcs



30562 400415120

Set mit 10 Stromverteiler, Kabelquerschnitt jeweils 1,00 mm², Maschinencrimping, europäische Industriefertigung!

Set of 10 distributions, cross section of the cable: 1.0 mm², machine crimping, european production!

Abgriff für Flachstecker 3M rot, für 0,75 mm² Kabel, 50 St.

T-Branch connector 3M, red, for 0.75 mm² cables, 50 pcs



30211 400420100

T-Verzweigung durch seitliche Öffnung für Flachsteckhülsen möglich Auch "Japaner" genannt. Für Kabel von 0,3 bis 0,8 mm²

T-branching, possible by lateral opening for receptacles
For cables from 0.3 up to 0.8 mm²
Cable diameter: 3.8 mm maximum

Verteiler gelb, 1 Rundstecker - 2 Buchsen, 10 Stk.

Cable distribution yellow, 1 round plug - 2 jacks, 10 pcs



30563 400415120

Set mit 10 Stromverteiler, Kabelquerschnitt jeweils 1,00 mm², Maschinencrimping, europäische Industriefertigung!

Set of 10 distributions, cross section of the cable: 1.0 mm², machine crimping, european production!

Abgriff für Flachstecker 3M blau, für 2,0 mm² Kabel, 100 St.

T-Branch connector 3M, blue, for 2.0 mm² cables, 100 pcs



30212 400420100

T-Verzweigung durch seitliche Öffnung für Flachsteckhülsen möglich Auch "Japaner" genannt. Für Kabel von 0,75 bis 2,0 mm²

T-branching, possible by lateral opening for receptacles
For cables from 0.75 up to 2.0 mm²
Cable diameter: 3.8 mm maximum

Verteiler blau, 1 Rundstecker - 2 Buchsen, 10 Stk.

Cable distribution blue, 1 round plug - 2 jacks, 10 pcs



30564 400415120

Set mit 10 Stromverteiler, Kabelquerschnitt jeweils 1,00 mm², Maschinencrimping, europäische Industriefertigung!

Set of 10 distributions, cross section of the cable: 1.0 mm², machine crimping, european production!

Schnellklemmverbinder (Japaner) 3M rot, für 1,5 mm² Kabel, 100 St.

Branch connectors 3M, red, for 1.5 mm² cables, 100 pcs



30213 400420100

Für Kabel von 0,5 bis 1,5 mm² Kabeldurchmesser: maximal 3 mm Für ein durchgehendes Kabel und ein endendes Kabel, die verbunden werden sollen.

For cables from 0.5 up to 1.5 mm²
Cable diameter: 3 mm maximum
Manufacturer: 3M

Verteiler rot, 1 Rundstecker - 3 Buchsen, 10 Stk.

Cable distribution red, 1 round plug - 3 jacks, 10 pcs



30565 400415120

Set mit 10 Stromverteiler, Kabelquerschnitt jeweils 0,75 mm², Maschinencrimping, europäische Industriefertigung!

Set of 10 distributions, cross section of the cable: 0.75 mm², machine crimping, european production!

Japaner rot, für 0,75-1,5 mm² Kabel, 5 St.

Branch connectors, red, for 0.75-1.5 mm² cables, 5 pcs



30229 400420100

Japaner rot, für 0,75-1,5 mm² Kabel, 5 St.

Branch connectors, red, for 0.75-1.5 mm² cables, 5 pcs

Sprühkleber, 500 ml Dose Aerosol adhesive, 500 ml tin



CS-170 400445110

Klebespray ist universell zu verwenden und geeignet für: Verklebungen von Textilien, Schaumstoffen, Kunstleder, Metall, Papier, Gummi, Kunststoffen, Gewebe, Leder, Filz...,

Aerosol adhesive can be used universal: ideal to fix moquette-fabric, carpets, wood, metal, plastic, etc. Contents by packaging unit acceptance: 12 pcs.

Blechschraben 3,5x13 mm, 100 St. lose Plate screws 3.5x13 mm, 100 pcs bulk



H-S121 400450100

Blechschrabe, schwarz

Pan Pozi Screw (Black)

Soundboard Stecker+Buchse, 4-polig Soundboard banana plug+jack, 4-pole



23584 400445111

Anschlüsse für Kabel bis 4 mm².
Leicht steckbare Verbindung zwischen Stecker und Buchse.

Connections for cables up to 4 mm².

Blechschraben Senkkopf 3,5x13 mm, 100 St. lose Conter sunk self tapping screws, 3.5x13 mm, 100 pcs bulk



H-S123 400450100

Blechschrabe, schwarz

CSK Pozi Screw, black

Lautsprecher-Terminal, rund, d=105 mm, 2 Anschlüsse Loudspeaker terminal, round, d=105 mm, 2-pole



23510 400445112

Bohrkreisdurchmesser: 76 mm
Grösster Durchmesser: 105 mm
Vergoldete Anschlüsse.

Diameter: installing 76 mm, total 105 mm. Gold plated connections.

Blechschraben 3,5x19 mm, 100 St. lose Plate screws 3.5x19 mm, 100 pcs bulk



H-S131 400450100

Blechschrabe, schwarz

Pan Pozi Screw (Black)

Single Bananas, für Kabel bis 6 mm², 2 St. Single bananas for cables up to 6 mm², with isolation, 2 pcs

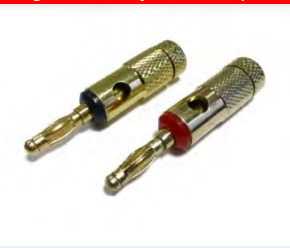

27077 400445112

Bananenstecker

banana plug

Blechschraben 4,2x12 mm, 100 St. lose Plate screws 4.2x12 mm, 100 pcs bulk



H-S221B 400450100

Blechschrabe, schwarz

Pan Pozi Screw (Black)

Ein/Ausschalter, Missile-Style mit roter LED, 12V, 20A RED ON/OFF MISSILE STYLE SWITCH



LA_45556 450100041

Montageloch d=12,2 mm, 10 mm maximale Einbautiefe.

Led and safety cover colour matching. Hole Ø 12,2 mm, 10 mm max depth

Selbstschneidschrauben 4,2x13 mm, 100 St. lose Self drilling screws, 4.2x13 mm, 100 pcs bulk



H-S221D 400450100

Selbstschneidschraube, Zink

Self drilling pan pozi screw (zinc)

12/24 Volt Batterie Hauptschalter, 200 A BATTERY SWITCH



LA_39032 450100031

Der Drehschalter trennt die Haupt-Stromversorgungsleitung (Plus) von der Batterie.
Es gibt 3 Schalterstellungen:
Universal, max 200A

Blechschraben, großer Kopf, 4,2x13 mm 100 St. lose Flange self tapping screws, 4.2x13 mm, 100 pcs bulk



H-S222 400450100

Blechschrabe, schwarz

Flange Pozi Screw, black

Blechschauben 4,2x19 mm, 100 St. lose

Plate screws 4.2x19 mm, 100 pcs bulk



H-S231 400450100
Blechschaube, schwarz
Pan Pozi Screw (Black)

Blechschauben 4,8x13 mm, 100 St. lose

Plate screws 4.8x13 mm, 100 pcs bulk



H-S321 400450100
Blechschaube, schwarz
Pan Pozi Screw (Black)

Selbstschneidschrauben 4,2 x 19 mm, 100 St. lose

Self drilling screws, 4.2x19 mm, 100 pcs bulk



H-S231D 400450100
Selbstschneidschraube, Zink
Self drilling pan pozi screw (zinc)

Blechschauben 4,8 x 25 mm, 100 St. lose

Plate screws 4.8x25 mm, 100 pcs, bulk



H-S341 400450100
Blechschaube, schwarz
Pan Pozi Screw (Black)

Blechschauben, großer Kopf, 4,2 x 19 mm, 100 St. lose

Flange self tapping screws, 4.2x19 mm, 100 pcs bulk



H-S232 400450100
Blechschaube, schwarz
Flange Pozi Screw (black)

Kabelbinder, 200 x 2,5 mm, 100 St. lose

Cable ties, 200x2.5 mm, 100 pcs, bulk



30292 400460100
Kabelbinder, Breite 2,5 mm
Länge: 20 cm
100 Stück im Beutel
*Cable ties, 2,5 * 200 mm, black, 100 pcs*

Blechschauben 4,2 x 25 mm, 100 St. lose

Plate screws 4.2x25 mm, 100 pcs bulk



H-S241 400450100
Blechschaube, schwarz
Pan Pozi Screw (Black)

Lüsterklemme 6-polig, für Kabel bis 4 mm², 2 St.

Biscuit connectors, 2x6-pole, for cables up to 4 mm²



30422 400460100
Lüsterklemme 6-polig, leicht trennbar, für Kabel bis 4 mm²
6-pol biscuit connectors for cables up to 4 mm²

Blechschauben, großer Kopf, 4,2 x 25 mm, 100 St. lose

Flange self tapping screws, 4.2x25 mm, 100 pcs bulk



H-S242 400450100
Blechschaube, schwarz
Flange Pozi Screw (black)

Flexrohr 10 mm Durchmesser, Länge 25 m

Flex pipe, diameter 10 mm, Length 25 m



W-65 400460100
Geschlitztes Flexrohr 10 mm Durchmesser, Länge 25 Meter.
Convuluted Tubing, d= 10 mm, roll of 25m. Ideal for tidying wiring looms and sheilding wiring from dirt.

Blechschauben 4,2 x 38 mm, 100 St. lose

Plate screws 4.2x38 mm, 100 pcs bulk



H-S261 400450100
Blechschaube, schwarz
Pan Pozi Screw (Black)

Flexrohr 16 mm Durchmesser, Länge 25 m

Flex pipe, diameter 16 mm, Length 25 m



W-66 400460100
Geschlitztes Flexrohr 16 mm Durchmesser, Länge 25 Meter.
Convuluted Tubing, d= 16 mm, roll of 25m. Ideal for tidying wiring looms and sheilding wiring from dirt.

Relais

Hochstromrelais / Trennrelais HCR 180

High-current relay HCR 180



22018 400470103

Das HCR 180 schaltet 100A Dauerstrom und 180 A Spitzenstrom an 12 Volt. Häufigster Einsatzzweck ist die Trennung zwischen Haupt- und Zusatzbatterie.

Peak current: 180 A, Constant: 100 A.
Most application: to interrupt the additional car batteries, when the car is switched off.

Relais mit Kabelsatz, 12V, 25A max.

Relay with cable kit, 12V, 25A max.

30570 400470103



Schwarz = Masse
Rot = geschaltetes Plus
Gelb/Rot = Dauer-Plus mit Sicherungs-Abgriff
Blau = Steuerleitung für Relais ...

Black = Ground
Red = switched plus
Yellow = Permanent plus with fused tap
Blue = Remote connection

Univrel Relais 4 Pins 12V/30A

AUTO RELAY - 4 PINS



LA_45500 400470104

Universal Relais mit 4 Kontakten, 1 Schließer, 12 Volt, 30 Ampere.

Auch lieferbar mit 5 Kontakten: LA_45501

Universal Relais with 4 contacts, 12 Volt, 30 Ampere.

Also available with 5 contacts: LA_45501

Klettband Schlinge + Haken, 2 X 90 cm

HOOK & LOOP TAPE 2 X 90 CM

LA_70013 400490100

Klettband, Schlinge und Haken, je 90 cm.

Adhesive base, sticks to most surfaces. Universal use for car, motorhome, office, 90 cm each

Gewebeband Tesa 19 mm x 25 m, 1 St., lose

Fabric tape 19 mm x 25 m, 1 pc, bulk

30247 400490100

Gewebeband, PET Wolle, 19 mm * 25 Meter

Pet fleece wire harness tape with a rubber based adhesive, 19 mm * 25 meter

Gewebeband Tesa 9 mm x 25 m, 1 St., lose

Fabric tape 19 mm x 25 m, 1 pc, bulk

30249 400490100

Gewebeband, PET Wolle, 9 mm * 25 Meter

Pet fleece wire harness tape with a rubber based adhesive, 9 mm * 25 meter

„Schlangenhaut“

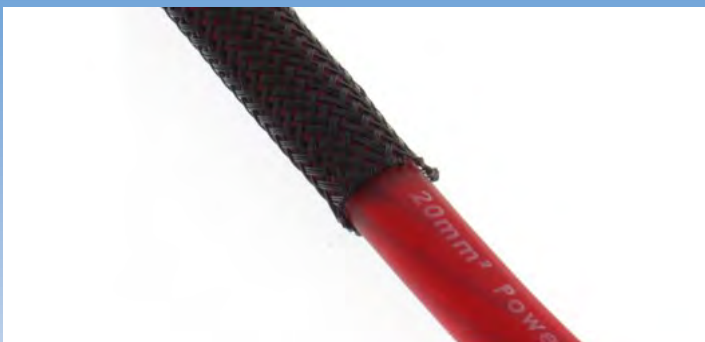

Polyester Ummantelung d=3 mm, Länge = 15 m

Polyester conduit; Braid diameter: 3-7, nom. 3 mm; black

30104 400470105

Polyester-Ummantelung, schwarz, -70 bis +125 Grad, Länge: 15 Meter
Durchmesser: 3-7 mm
Praxistipp: 0,75-1,5 mm² Kabel

Type of cable accessories: polyester conduit
Braid diameter: 3-7 mm, nominal 11 mm,
Polyester, Color: Black, -70 - +125 degrees,
Tipp: Useful for 0,75-1,5 mm² cable

Polyester Ummantelung d=8 mm, Länge = 15 m

Polyester conduit; Braid diameter: 8-12, nom. 11mm; black

30108 400470105

Polyester-Ummantelung, schwarz, -70 bis +125 Grad, Länge: 15 Meter
Durchmesser: 8-12 mm
Praxistipp: 6 -10 mm² Kabel / 2*1,5 mm²

Type of cable accessories: polyester conduit
Braid diameter: 8-12 mm, nominal 11 mm,
Polyester, Color: Black, -70 - +125 degrees,
Tipp: Useful for 6-10 mm² cable

Polyester Ummantelung d=12 mm, Länge = 15 m

Polyester conduit; Braid diameter: 11-14, nom. 12 mm; black

30112 400470105

Polyester-Ummantelung, schwarz, -70 bis +125 Grad, Länge: 15 Meter
Durchmesser: 11-14 mm
Praxistipp: 10-20 mm² Kabel / 2*2,5 mm²

Type of cable accessories: polyester conduit
Braid diameter: 11-14 mm, nominal 11 mm,
Polyester, Color: Black, -70 - +125 degrees,
Tipp: Useful for 10-20 mm² cable

Polyester Ummantelung d=15 mm, Länge = 10 m

Polyester conduit; Braid diameter: 14-18, nom. 15mm; black

30115 400470105

Polyester-Ummantelung, schwarz, -70 bis +125 Grad, Länge: 15 Meter
Durchmesser: 14-18 mm
Praxistipp: 20-50 mm² Kabel

Type of cable accessories: polyester conduit
Braid diameter: 14-18 mm, nominal 15 mm,
Polyester, Color: Black, -70 - +125 degrees,
Tipp: Useful for 20-50 mm² cable

Tesa Isolierband schwarz, PVC 15 mm x 10 m, 1 St., lose

Tesa Insulating tape black, PVC 15 mm x 10 m, 1 pc bulk

30244 400490100

Isolierband, PVC, 15 mm breit, 10 Meter

PVC Electrical Insulation Tape. 15 mm * 10 meter

UNIVERSAL CONNECTOR



Collo e cavo rinforzati
Reinforced cable and neck

Dispositivi APPLE Devices
iPhone, iPad, iPod

Dispositivi MICRO USB Devices
Samsung, Huawei, LG, Sony,
HTC, Asus, Nokia...

FAST CHARGE

Apple 8 PIN Stecker und MICRO USB Stecker in einem Stecker zusammengefasst. Hochwertige Ausführung, tolles Design, Metallknickschutz. Universal USB-Netzteil mit FAST CHARGE Intelligenz. Der eingebaute Chip erkennt das notwendige Ladeprotokoll für sicheres, schnelles und korrektes Laden. Eingebauter Schutz für Kurzschluss, Temperaturüberwachung und Überladung.

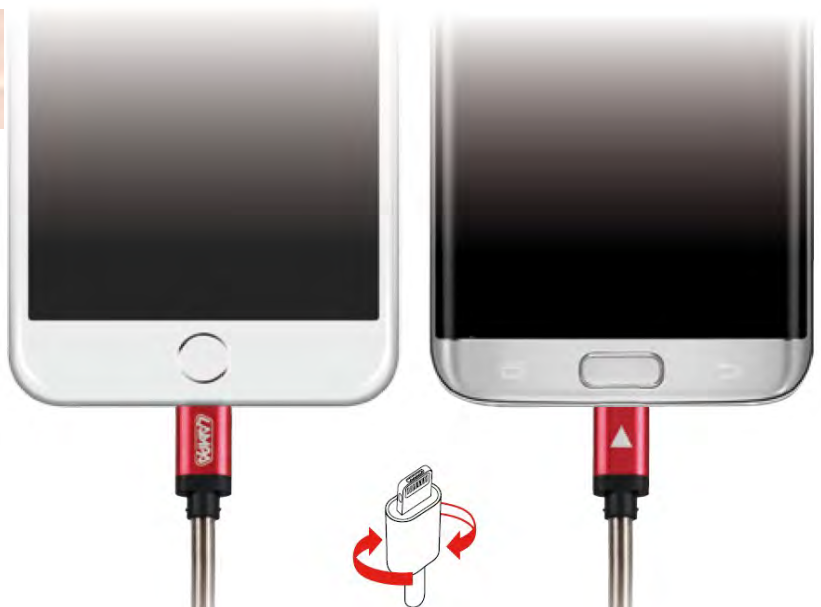

LA FUSIONE TRA APPLE 8 PIN E MICRO USB

La **Red Line** è una linea speciale di prodotti caratterizzati da un **Connettore Universale** compatibile con dispositivi **Apple 8 Pin** e **Micro Usb**. Per i dispositivi Apple, il connettore entra in entrambe i sensi, per i dispositivi Micro Usb solo in un senso.

Inoltre, tutti i caricatori Usb di questa famiglia di prodotti sono dotati di uno speciale **Chip Intelligente** che riconosce il dispositivo collegato e garantisce energia ottimale per una **Ricarica Veloce e Protetta**.

THE FUSION BETWEEN APPLE 8 PIN AND MICRO USB

The **Red Line** is a special product line with an **Universal Connector** compatible with both **Apple 8 Pin** and **Micro Usb** devices. For Apple devices the connector enters both ways, for Micro Usb only 1 side.

Moreover, all the Usb chargers from this family line have an integrated **Smart Chip** that recognizes the connected devices and supplies energy for a **Safe and Fast Charge**.

Weltneuheit: 1 Stecker für 2 Systeme!



CARICABATTERIA UNIVERSAL CONNECTOR CON 1 PORTA USB
UNIVERSAL CONNECTOR CHARGER WITH 1 USB PORT

38842

Scatola / Box 10 / 120

1 UNIVERSAL CONNECTOR
1 USB

FAST CHARGE
Ricarica VELOCE

2500 mA

2X PIÙ VELOCE FASTER

12-24V

LED



150 cm

ALLUMINIO ALUMINIUM



CARICABATTERIA UNIVERSAL CONNECTOR CON 2 PORTE USB
UNIVERSAL CONNECTOR CHARGER WITH 2 USB PORTS

38843

Scatola / Box 10 / 120

1 UNIVERSAL CONNECTOR
2 USB

FAST CHARGE
Ricarica VELOCE

5800 mA

2X PIÙ VELOCE FASTER

12-24V

LED



150 cm

ALLUMINIO ALUMINIUM



UNIVERSAL CONNECTOR

KIT 2 IN 1
UNIVERSAL CONNECTOR

38844

Scatola / Box 10 / 120

FAST CHARGE
Ricarica VELOCE

100 cm

ALLUMINIO ALUMINIUM



2500 mA

2X PIÙ VELOCE FASTER

12-24V

LED



UNIVERSAL CONNECTOR

KIT 3 IN 1
UNIVERSAL CONNECTOR

38845

Scatola / Box 10 / 120

FAST CHARGE
Ricarica VELOCE

100 cm

ALLUMINIO ALUMINIUM



2500 mA

2X PIÙ VELOCE FASTER

12-24V

LED



1000 mA

2X PIÙ VELOCE FASTER

100V 230V +/-10%

LED



Weltneuheit: 1 Stecker für 2 Systeme!



UNIVERSAL CONNECTOR

SUPER RESISTANT

Fino a: / Up to:
480 MB/S

Data transfer

3000 mA / 18w

Power transfer



CHARGE & SYNC CABLE
Compatible with fast charge.
Metal frame, reinforced neck.

38840 100 cm
38841 200 cm

Scatola / Box 10 / 120

UNIVERSAL CONNECTOR

Apple
8 Pin



Micro USB



Ultimate Cable: 1 Kabel für 6 Optionen!

USB TYPE C + USB 3.0 + UNIVERSAL CONNECTOR



6 in 1



CHARGE & SYNC CABLE
Compatible with super fast charge.
Metal frame, reinforced neck.

38846 100 cm

Scatola / Box 10 / 120

Fino a: / Up to:
480 MB/S

Data transfer

3000 mA / 18w

Power transfer

Data + charge **OTG**
On The Go

UNIVERSAL CONNECTOR

Apple
8 Pin



Micro USB

USB 3.0

Type C



Type C



Apple LIGHTNING

Made for
 iPod iPhone iPad



Up to:
480 MB/S
 Data transfer
3000 mA
 Power transfer



CHARGE & SYNC CABLE

Easier handling of the phone while watching videos, playing games, GPS horizontal mode...no obstruction. Original Apple connector. Compatible with fast charge. Metal frame, reinforced neck

| | |
|--------------|---------------|
| 38836 | 100 cm |
| 38837 | 200 cm |

Scatola / Box 10 / 120

▶ PLAY GAMING VIDEO GPS



Apple 8 PIN



Fino a: / Up to:
480 MB/S
 Data transfer
1500 mA
 Power transfer



CHARGE, SYNC CABLE & ADAPTER FOR EARPHONES

Adapter for connecting lightning earphones (MFI) and recharge the device simultaneously. Compatible with fast charge. Metal frame, reinforced neck

| | |
|--------------|---------------|
| 38849 | 100 cm |
| 38850 | 200 cm |

Scatola / Box 10 / 120

NEU:
 In Kürze lieferbar /
 coming soon



Apple 8 PIN + MICRO USB + USB TYPE C

NEU:
 In Kürze lieferbar /
 coming soon



CERBERO, CHARGE CABLE WITH 3 CONNECTORS

Recharge up to 3 devices simultaneously using only 1 cable. Compatible with fast charge. 3 A max shared

| | |
|--------------|---------------|
| 38847 | 100 cm |
|--------------|---------------|

Scatola / Box 10 / 120

Fino a: / Up to:
480 MB/S
 Data transfer
3000 mA
 Power transfer



Ladekabel mit Metallummantelung

Apple 8 PIN

ULTRA RESISTANT

Fino a: / Up to:
480 MB/S

Data transfer

2400 mA

Power transfer

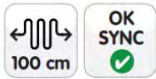

IRON, CHARGE & SYNC CABLE

Compatible with super fast charge.
Metal reinforcement to protect the cable and reduce wearing.
Metal frame, reinforced neck and cable.

38856 100 cm

Scatola / Box 10 / 120

ULTRA
Resistente
Resistant

NEU:
In Kürze lieferbar /
coming soon



USB TYPE C

Ultra Speed

ULTRA RESISTANT

Fino a: / Up to:
480 MB/S

Data transfer

2400 mA

Power transfer



IRON, CHARGE & SYNC CABLE

Compatible with super fast charge.
Metal reinforcement to protect the cable and reduce wearing.
Metal frame, reinforced neck and cable.

38857 100 cm

Scatola / Box 10 / 120

ULTRA
Resistant

NEU:
In Kürze lieferbar /
coming soon



MICRO USB

ULTRA RESISTANT

Fino a: / Up to:
480 MB/S

Data transfer

2400 mA

Power transfer



IRON, CHARGE & SYNC CABLE

Compatible with super fast charge.
Metal reinforcement to protect the cable and reduce wearing.
Metal frame, reinforced neck and cable.

38855 100 cm

Scatola / Box 10 / 120

ULTRA
Resistant

NEU:
In Kürze lieferbar /
coming soon



USB C

90° Ladekabel - USB Typ C - 100cm - schwarz

Cable 90° Usb > Usb Type-C - 100 cm - Black



LA_38838 450100009

- Abgewinkeltes Micro USB Lade- und Synchronisationskabel (100cm)

Charge & sync cable. Easier handling of the phone while watching videos, playing games, GPS horizontal mode...no obstruction. Metal frame, reinforced neck.

90° Ladekabel - USB Typ C - 200cm - schwarz

Cable 90° Usb > Usb Type-C - 200 cm - Black



LA_38839 450100010

- Abgewinkeltes Micro USB Lade- und Synchronisationskabel (200cm)

Charge & sync cable. Easier handling of the phone while watching videos, playing games, GPS horizontal mode...no obstruction. Metal frame, reinforced neck.

USB Typ C Ladekabel

TYPE-C CABLE 1M BLACK (CHARGE & SYNC)



LA_38890 450100011

Das Ladekabel für alle neuen Smartphones mit USB-C Anschluss! - USB-Typ C Lade- und Synchronisationskabel (100cm)

*- Usb charger (Fast Charge 3000 mA) with Led indicator
- Usb Type-C recharge and synchronization cable (100 cm)*

USB-Typ C Ladegerät mit 1 USB-Anschluss-schnelles Laden-3000mA-12/24V

TYPE-C CHARGER WITH SPRING CABLE 150CM+EXTRA. USB,3000MA - 12/24V



LA_38892 450100012

Universelles schnelles Ladekabel. Der spezielle Chip erkennt das Ladeprotokoll des verbundenen Geräts und ermöglicht die richtige Stromversorgung für schnelles und sicheres Laden.

Universal fast charge. The special chip recognizes the charging protocol of the connected device and supplies the correct energy for a fast and safe recharge.

2 in 1 USB Typ C Kit-schnelles Laden-12/24V

TYPE-C UNIVERSAL FAST CHARGE KIT 3000MA - 12/24V



LA_38893 450100013

- USB Ladekabel (schnelles Laden 3000mA) mit LED Anzeige
- USB-Typ C Lade- und Synchronisationskabel (100cm)

*- Usb charger (Fast Charge 3000 mA) with Led indicator
- Usb Type-C recharge and synchronization cable (100 cm)*

2 in 1 USB Typ C Kit-QUALCOMM schnelles Laden-12/24V

TYPE-C QUALCOMM 3.0 AND UNIVERSAL FAST CHARGER KIT, 12/24V



LA_38894 450100014

- USB Ladekabel (Qualcomm schnelles Laden 3000mA) mit LED Anzeige
- USB-Typ C Lade- und Synchronisationskabel (100cm)

*Usb charger Qualcomm® Quick Charge® with Led indicator, 3000 mA
Usb Type-C recharge and synchronization cable (100 cm)*

Micro USB



90° Ladekabel - Micro USB - 100cm - schwarz

Cable 90° Usb > Micro Usb - 100 cm - Black



LA_38834

- Abgewinkeltes Micro USB Lade- und Synchronisationskabel (100cm)

Charge & sync cable. Easier handling of the phone while watching videos, playing games, GPS horizontal mode...no obstruction. Metal frame, reinforced neck. Compatible with super fast charge.

90° Ladekabel - Micro USB - 200cm - schwarz

Cable 90° Usb > Micro Usb - 200 cm - Black



LA_38835 450100016

- Abgewinkeltes Micro USB Lade- und Synchronisationskabel (200cm)

Charge & sync cable. Easier handling of the phone while watching videos, playing games, GPS horizontal mode...no obstruction. Metal frame, reinforced neck.

Micro USB Ladekabel mit 2 USB Ports - 2400 mA - 12/24 V

"SLIM USB-EVO" 2XUSB CHARGER+CABLE W/MICRO USB 12/24V



LA_38963 450100017

Micro USB Ladekabel mit 2 USB Ports - 2400 mA - 12/24 V

"SLIM USB-EVO" 2XUSB CHARGER+CABLE W/ MICRO USB 12/24V

Schlüsselanhänger mit USB-USB-Typ-C-10cm

TYPE-C KEY CHAIN CABLE



LA_38889 450100019

Passend, um zu Laden oder Synchronisieren. Klein und handlich, perfekt für die Powerbank!

Suitable for recharge and synchronization. Small and portable, to always have it handy. Perfect to use with your power bank.

USB Zubehör

Universalhalter



2 USB Ladebuchsen-schnelles Laden-4800mA-12/24V

4800MA DOUBLE USB CHARGER WITH UNIVERSAL FAST CHARGE 12/24V



LA_38871 450100020

Universal Schnelllader. Ein spezieller Chip erkennt das Ladeprotokoll und liefert den idealen Ladestrom für sicheres und schnelles Laden. Led Leuchte für Fehlermeldungen...

Universal fast charge. The special chip recognizes the charging protocol of the connected device and supplies the correct energy for a fast and safe recharge.

Magnethalterung für Telefone

"MAGNETO+" PHONE HOLDER



LA_72526 450100026

Magnetische Halterung für die Fixierung an Lüftungslamellen. Die gummierte Halterung kann durch die Gewinde-Flügelmutter gut und stramm befestigt werden. 2 Metallplatten...

- "Safe Clamp" air vent fixing clip, with anti scratch teeth which locks by tightening the winged nut positioned on the joint.

Netzteil 2 USB - 3100 mA/230 Volt - FAST CHARGE

HOME CHARGER WITH UNIVERSAL FAST CHARGE 3100MA 2 USB PORT



LA_38876 450100021

Universal Netzteil (Homecharger) mit FAST CHARGE Intelligenz. Der eingebaute Chip erkennt das notwendige Ladeprotokoll für sicheres, schnelles und korrektes Laden...

Universal fast charge. The special chip recognizes the charging protocol of the connected device and supplies the correct energy for a fast and safe recharge. Protection from short-

Universal Tablet Holder f. Kopfstütze und m. Saugnapf

Universal Holder



CA_CNC10 450450100

Duo-Pack für vielfältige Anwendungen, zum Beispiel zur Befestigung an der Kopfstütze oder mit dem Saugnapf an der Scheibe oder auf einem Tisch.

Universal Holder for desk or car use.

Heimladegerät mit einem USB-Eingang-Qualcomm schnelles Laden-3000mA-

HOME CHARGER WITH QUALCOMM 2.0 TECH "QUICK CHARGE"



LA_38924 450100022

Universal Schnelllader mit Qualcomm® Quick Charge™ Technologie. Lädt mit maximalem Strom sicher und schnell. Schutz gegen Kurzschluss, erhöhte Temperatur, Überladung.

Universal fast charge + Qualcomm® Quick Charge™. Recharge at the maximum speed for all connected devices. Furthermore, it activates the Qualcomm® Quick Charge™

Universalhalter mit Schwanenhals, 43-105 mm

Universal holder with gooseneck, 43-105 mm



2503 400530100

Für Handy, PDA oder portable Navigation mit einer maximalen Gerätebreite von 105 mm. Der patentierte Saugfuss sorgt für besten Halt an der Scheibe.

For mobilephone, PDA or portable navigation units with a max. width of 105 mm. The patented suction base guarantees best adhesion on the windscreen and all other

12/24 Volt - USB Adapter Slimline, weiß, 2,4 Ampere

"SLIM USB-A" USB CHARGER 2.4A 12/24V WHITE



LA_38957 450100023

12/24 Volt - USB Adapter Slimline, weiß, 2,4 Ampere

"SLIM USB-A" USB CHARGER 2.4A 12/24V WHITE

3-Port USB Lader TRIPLEX, 4,5 A, 12/24 V

"TRIPLEX" TRIPLE USB CHARGER 4.5A 12/24V



LA_38964 450100027

Zum Laden von mobilen Navigationsgeräten, Mobiltelefonen, mp3 Playern, Tablets,... Einige Tablets benötigen ein spezifisches Ladeprotokoll: Port 1 ist für iPad, Port 2 ist für Android

For charging GPS, mobile phones, mp3 players, tablets. Some tablet may require specific charging protocols: use port 1 for IPAD and port 2 for Android tablets.

Einbau-USB Ladeanschluß mit Schutzkappe

SINGLE USB PORT W/PROTECTIVE CAP



LA_39006 450100028

Anschluß an 12/24 V. Stellt zwei USB-Anschlüsse zum Laden entsprechender elektrischer Geräte zur Verfügung. Maximaler Ladestrom: 2100 mA

Suitable for interior or exterior fitment. Dust-proof cover. 2100 mA max

12/24V Adapter DIN-Stecker auf Standard-Buchse DIN=>STANDARD CIGARETTE PLUG ADAPTER



LA_39028 450100029

Ermöglicht den Anschluß von Geräten mit Standard Zigstecker an eine DIN-Zig-Buchse (Zigsteckdosen nach DIN mit kleinem Stecker auf große Steckdose).

DIN=>STANDARD CIGARETTE PLUG ADAPTER

Zig.-Doppelsteckdose, 1 x Stecker auf 2 x Buchse 12/24V TWIN SOCKET WITH COVER



LA_39056 450100035

Zigarettenanzünder-Doppelsteckdose, 1 x Stecker auf 2 x Buchse für 12V

Cigarette lighter double power socket, 1 x plug to 2 x socket for 12V

12/24 V Zigarettensteckdose im Aufbauehäuse, 20 A ACCESSORY SOCKET FOR OPTIONAL SURFACE MOUNTING



LA_39031 450100030

Durch den Spritzwasserschutz geeignet für den internen oder externen Einsatz!
Maximale Belastbarkeit: 20 A
Passend für alle Standard Zigstecker.

Max 20A. Suitable for interior or exterior fitment. Dustproof cover

Zig.-Steckdose mit Batterieklemmen SOCKET WITH BATTERY CLIP



LA_39057 450100036

Zigarettenanzünder-Steckdose mit Batterieklemmen für 12V / 24V.

Cigarette lighter socket with battery clips for 12V / 24V.

Zigarettenanzünder-Stecker mit Schnellanschlüssen 12/24 V LIGHTER PLUG WITH QUICK CONNECTORS



LA_39004 450100040

Zweifache Anschlußmöglichkeit:
1. Bananenstecker
2. Direkter Anschluß des Kabels (Schraubklemmen)

Double connection: with banana plugs or direct wire. With fuse. 10 A max

Doppelsteckdose mit 2m Kabel 'Silber', 12/24 Volt 12/24V TWIN SOCKET WITH LEADS



LA_39068 450100037

12/24V Einbau Zigarettensteckdose, 20 A FLUSH MOUNT ACCESSORY SOCKET



LA_39036 450100032

Durch den Spritzwasserschutz geeignet für den internen oder externen Einsatz!
Maximale Belastbarkeit: 20 A
Passend für alle Standard Zigstecker.br>

Max 20A. Suitable for interior or exterior fitment. Dustproof cover

Zigaretten-Anzünder Doppelsteckdose mit Absicherung 12/24V TWIN LIGHTER SOCKET W/FUSE AND LED



LA_39062 450100038

With built-in fuse and led. 10A max

12/24 Volt Zig.stecker, max. 15 A GERMAN/EUROPEAN LIGHTER PLUG



LA_39053 450100033

Mit abnehmbaren Kopfteil (DIN/Standard-Anschluss!)
Der Zigarettenanzünderstecker hat eine Sicherung, sowie eine LED Kontrollleuchte

Max 15A. For standard and german type sockets. Fuse protection. Led indicator light

Zigaretten-Anzünder Buchse 12-24 V. 120° schwenkbar Adapter socket, 120° swivel joint 12/24V



LA_39052 450100039

Zigaretten-Anzünder Buchse 12-24 V. 120° schwenkbar, 8 Ampere

Adapter socket, 120° swivel joint 12/24V, 8A max

Verlängerungs-Spiralkabel für12/24V, 4m EXTENS. CORD 4 MT LONG, UNIV.12/24V



LA_39055 450100034

Verlängerungs-Spiralkabel mit Zigarettenanzünder-Anschlüssen für12/24V, 4m

Extension coiled cord with cigarette lighter connections für12/24V, 4m

Adapter 230V auf 12V TRAVEL CHARGER 230-12V



LA_38951 450100024

Adapter von 230 Volt auf 12 Volt. Maximale Stromabgabe 400 mA.

Connect to the 230V home socket all the 12V electrical devices with cigarette lighter plug (max 400 mA)

DENSION

DAB+

USB

BT

| | HANDSFREE- BT | | MUSIC | | | | | DAB | |
|--------------------------|---------------|------------------------|---------|-------------------------|---------|----------|------------------------|---------------|---------------|
| | BASIC | TELEPHONBUCH UND LISTE | über BT | iPOD/iPHONE über KABEL | VON USB | AUX-IN | ID3 TAG | MENU BROWSING | |
| GATEWAY 300 | | | | ✓ mit LIA für Lightning | ✓ | ✓ | ✓ | ✓ | ✓ über AUX-IN |
| GATEWAY 500 | | | | ✓ mit LIA für Lightning | ✓ | ✓ | ✓ | ✓ | |
| GATEWAY 500 LITE (MOST™) | | | | ✓ mit LIA für Lightning | ✓ | optional | | | ✓ über AUX-IN |
| GATEWAY 500S | | | | ✓ | ✓ | ✓ | ✓ | ✓ | ✓ DAB+G |
| GATEWAY 500S BT | ✓ | | ✓ | ✓ | ✓ | ✓ | ✓ | ✓ | ✓ DAB+G |
| GATEWAY LITE | | | | ✓ mit LIA für Lightning | ✓ | optional | nur für BMW und Toyota | | ✓ über AUX-IN |
| GATEWAY LITE BT | ✓ | | ✓ | ✓ mit LIA für Lightning | ✓ | optional | nur für BMW und Toyota | | ✓ über AUX-IN |
| GATEWAY PRO BT | | ✓ | ✓ | ✓ | ✓ | optional | ✓ | ✓ | ✓ DAB+G |





Compact BT ist das universale Bluetooth Interface für Telefonie (HFP) und Musikstreamen (A2DP). Es wird mit einem externen Mikrofon für beste Sprachübertragung, Universalkabelsatz und Anschlusszubehör ausgeliefert.

Die Toneinbindung erfolgt über einen hochwertigen FM Modulator oder den AUX-Anschluss. Das Interface hat einen weiteren AUX-IN Anschluss falls dieser belegt wird durch das CompactBT. Bei Übertragung über FM-Modulator werden die Musiktitel beim Musik streamen über RDS angezeigt.

DENSION CompactBT - Universal Bluetooth Interface

Compact BT

D_CBT1GEN

500050001



Compact BT ist das universale Bluetooth Interface für Telefonie (HFP) und Streamen (A2DP). Es wird mit einem externen Mikrofon für beste Sprachübertragung,...www.dietzshop.de

Adding Bluetooth connection without changing the car's interior? The Dension Compact BT is a universal hands free solution with built-in Bluetooth,...www.dietzshop.de

Zigstecker für Compact BT, DAB+A oder DAB+M

Cigar lighter power cable for Compact BT, DAB+A or DAB+M

D_CLPC4DB

500050001



12 Volt Zigarettenschlüssel-Stecker für Compact Bluetooth, DAB+A oder DAB+M.

OPTIONAL ACCESSORIES

- ▷ Lightning cradle (IP6LCRP)
- ▷ Micro-USB cradle (CRD1USB)
- ▷ Auxiliary audio cable (BLR1JJ1)
- ▷ USB-power charger (CGL34DB)



PACKAGE CONTENTS

- ▷ Compact BT hardware
- ▷ Universal external microphone
- ▷ Power cable
- ▷ Scotchlok™
- ▷ Zip ties



CONNECTIONS

| | | |
|------------|-----------|--------|
| iPhone | Bluetooth | AUX-IN |
| iPod | AUX-IN | AUX-IN |
| Smartphone | Bluetooth | AUX-IN |
| AUX-in | AUX-IN | AUX-IN |



Eigenschaften

- Musikwiedergabe mit Basissteuerung (nächster/vorheriger Song, nächste/vorherige Playlist und Ordner)
- Musikwiedergabe von verschiedenen Quellen
- Steuerung über die Lenkradfernbedienungstasten (wenn verfügbar) oder die Gerätetasten
- Zusätzlicher USB-Laufwerkanschluss im Auto
- Textanzeige auf manchen kompatiblen Toyota und fast allen kompatiblen BMW Modellen
- AUX-IN: Musikquellen können ans Radio angeschlossen werden
- Android Geräte können über USB verbunden werden, wenn 'Mass Storage Mode' verfügbar ist



Packungsinhalt

- Hardware
- Autoseitiger Kabelsatz (inklusive Powerkabel)

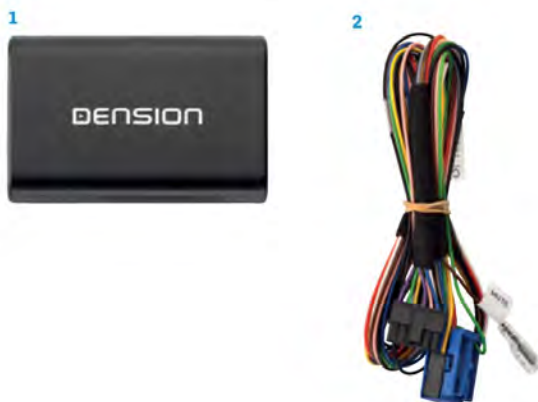

Optionales Zubehör

- Lightning Adapter für Gateway (D_LIA1GW0)
- Lightning Halterung (D_IP6LCRP)
- iPhone Lightning auf USB Kabel (D_IPLC1GW)
- iPod/iPhone auf Kabelkit (30-pin) (D_IPO5DC9)
- Single iPod/ iPhone Kabel (30-pin) (D_IPDC1GW)
- AUX Kabel (D_CABL-AUX)

DENSION Gateway Lite AUDI mit Quadlock

Gateway Lite AI2 compatibility

D_GWL3AI2

500100000



Nachrüstlösungen für USB, AUX, iPod, iPhone (ohne Bluetooth). Kompatibilität unter www.dension-deutschland.de/selektor/

The interface integrates an USB-device or iPod to different cars. Compatibility under: www.dension-deutschland.de/selektor/

DENSION Gateway Lite AUDI, SEAT mit Mini-ISO

Gateway Lite AU2 compatibility

D_GWL3AU2

500100000



Nachrüstlösungen für USB, AUX, iPod, iPhone (ohne Bluetooth). Kompatibilität unter www.dension-deutschland.de/selektor/

The interface integrates an USB-device or iPod to different cars. Compatibility under: www.dension-deutschland.de/selektor/

DENSION Gateway Lite BMW 17 Pin

Gateway Lite BM1 compatibility

D_GWL3BM1

500100000



Nachrüstlösungen für USB, AUX, iPod, iPhone (ohne Bluetooth). Kompatibilität unter www.dension-deutschland.de/selektor/

The interface integrates an USB-device or iPod to different cars. Compatibility under: www.dension-deutschland.de/selektor/

DENSION Gateway Lite BMW 40 Pin

Gateway Lite BM4 compatibility

D_GWL3BM4

500100000



Nachrüstlösungen für USB, AUX, iPod, iPhone (ohne Bluetooth). Kompatibilität unter www.dension-deutschland.de/selektor/

The interface integrates an USB-device or iPod to different cars. Compatibility under: www.dension-deutschland.de/selektor/

DENSION Gateway Lite FIAT Panda ab 2013

Gateway Lite FP1 compatibility

D_GWL3FP1

500100000



Nachrüstlösungen für USB, AUX, iPod, iPhone (ohne Bluetooth). Kompatibilität unter www.dension-deutschland.de/selektor/

The interface integrates an USB-device or iPod to different cars. Compatibility under: www.dension-deutschland.de/selektor/

DENSION Gateway Lite HONDA

Gateway Lite HB1 compatibility

D_GWL3HB1

500100000



Nachrüstlösungen für USB, AUX, iPod, iPhone (ohne Bluetooth). Kompatibilität unter www.dension-deutschland.de/selektor/

The interface integrates an USB-device or iPod to different cars. Compatibility under: www.dension-deutschland.de/selektor/

DENSION Gateway Lite MAZDA

Gateway Lite MA1 compatibility

D_GWL3MA1 500100000

Nachrüstlösungen für USB, AUX, iPod, iPhone (ohne Bluetooth)



Gateway Lite:

The interface integrates an USB-device or iPod to different cars. Compatibility under: www.dension-deutschland.de/selektor/

DENSION Gateway Lite VW, SEAT, SKODA mit Min-ISO

Gateway Lite VW8 compatibility

D_GWL3VW8 500100000

Nachrüstlösungen für USB, AUX, iPod, iPhone (ohne Bluetooth). Kompatibilität unter www.dension-deutschland.de/selektor/



The interface integrates an USB-device or iPod to different cars. Compatibility under: www.dension-deutschland.de/selektor/

DENSION Gateway Lite RENAULT

Gateway Lite RE8 compatibility

D_GWL3RE8 500100000

Nachrüstlösungen für USB, AUX, iPod, iPhone (ohne Bluetooth). Kompatibilität unter www.dension-deutschland.de/selektor/



The interface integrates an USB-device or iPod to different cars. Compatibility under: www.dension-deutschland.de/selektor/

DENSION Gateway Lite SKODA

Gateway Lite SK1 compatibility

D_GWL3SK1 500100000

Nachrüstlösungen für USB, AUX, iPod, iPhone (ohne Bluetooth). Kompatibilität unter www.dension-deutschland.de/selektor/



The interface integrates an USB-device or iPod to different cars. Compatibility under: www.dension-deutschland.de/selektor/

DENSION Verlängerung für GW Lite, GW Lite BT, GW33BMx

Extension cable for Gateway Lite/Lite BT/300

D_EXT1GW1 500100900

4,5 m Verlängerungskabel für Gateway Lite oder Gateway Lite BT. Kompatibilität unter www.dietzshop.de



4,5 m Extension Cable for Gateway Lite or Gateway Lite BT. Compatibility under www.dietzshop.de

DENSION Gateway Lite SUZUKI

Gateway Lite SU1 compatibility

D_GWL3SU1 500100000

Nachrüstlösungen für USB, AUX, iPod, iPhone (ohne Bluetooth). Kompatibilität unter www.dension-deutschland.de/selektor/



The interface integrates an USB-device or iPod to different cars. Compatibility under: www.dension-deutschland.de/selektor/

DENSION 9-Pin/30-Pin iPod Anschlusskabel mit orangenem Stecker

30-pin iPod dock cable

D_IPDC1GW 500100900

Zum Anschließen des iPods, iPhones an DENSION Gateway 100 / 300 / 500 / Lite, Blue und Pro BT. Ladestrom 1 A., www.dietzshop.de



To connect iPods, iPhones to DENSION Gateway 100 / 300 / 500 / Lite, Blue and Pro BT. Charging current 1A.

DENSION Gateway Lite TOYOTA

Gateway Lite TO1 compatibility

D_GWL3TO1 500100000

Nachrüstlösungen für USB, AUX, iPod, iPhone (ohne Bluetooth). Kompatibilität unter www.dension-deutschland.de/selektor/



The interface integrates an USB-device or iPod to different cars. Compatibility under: www.dension-deutschland.de/selektor/

DENSION AUX-Kabel 3.5mm Klinke für GW LITE und PRO

AUX cable for Gateway

D_CABL_AUX 500109000

Dieses Kabel ermöglicht den Anschluss einer externen Audioquelle mit einem 3.5mm Klinkestecker an ein Dension Gateway.



This product adds an Aux input to your Gateway Lite (GWL3xxx, GBL3xxx) or Gateway Pro BT (GWP1xxx) thus enabling you to connect other media sources with a 3.5 mm jack.

DENSION Gateway Lite VW, SEAT, SKODA mit Quadlock

Gateway Lite VW1 compatibility

D_GWL3VW1 500100000

Nachrüstlösungen für USB, AUX, iPod, iPhone (ohne Bluetooth). Kompatibilität unter www.dension-deutschland.de/selektor/



The interface integrates an USB-device or an iPod to an original radio of VW, SEAT or SKODA: It can be used with the cars: VW: Polo, Golf, Passat, EOS, Jetta, Touran, Touareg. if

DENSION Lightning Adapter iPhone 5/6 zu Gateway auf USB

Lightning adapter for Gateway

D_LIA1GW0 500100900

Das Gerät ermöglicht den Anschluss eines Appleprodukts mit einem Lightningstecker an ein vorhandenes Dension Gateway. Weitere Infos unter www.dietzshop.de



The Lightning adapter for Gateway (LIA) is an optional accessory for Gateway Lite, Gateway Lite BT, iGateway, Gateway 300 and Gateway 500 devices.

Eigenschaften

- Musikwiedergabe mit Basissteuerung (nächster/vorheriger Song, nächste/vorherige Playlist und Ordner)
- Freisprechen - Anrufe können mit den Radio oder Lenkradtasten angenommen oder abgelehnt werden
- Bluetooth audio streaming (A2DP) mit Basissteuerung (nächster/vorheriger Song)
- Musikwiedergabe von verschiedenen Quellen
- Steuerung über die Lenkradfernbedienungstasten (wenn verfügbar) oder Gerätetasten
- Zusätzlicher USB-Laufwerkanschluss im Auto
- Textanzeige auf manchen kompatiblen Toyota und fast allen kompatiblen BMW Modellen
- AUX-IN: Musikquellen können ans Radio angeschlossen werden
- Android Geräte können über USB verbunden werden, wenn 'Mass Storage Mode' verfügbar ist



Packungsinhalt

- Hardware
- Autoseitiger Kabelsatz (inklusive Powerkabel)
- Mikrofon für Freisprechen



Optionales Zubehör

- Lightning Adapter für Gateway (D_LIA1GW0)
- Lightning Halterung (D_IP6LCRP)
- iPhone Lightning auf USB Kabel (D_IPLC1GW)
- iPod/iPhone auf Kabelkit (30-pin) (D_IPO5DC9)
- Single iPod/ iPhone Kabel (30-pin) (D_IPDC1GW)
- AUX Kabel (D_CABL-AUX)
- Autospezifisches Mikrofon (D_MICKxxxx)
- BMW Verlängerungskabel (D_EXT1GW1)
- USB Verlängerungskabel (D_USB2000)

DENSION Gateway Lite BLUE ALFA ROMEO (ISO)

Gateway Lite BT AF8 compatibility

D_GBL3AF8

500110100



Nachrüstlösung für Freisprechen (Bluetooth), Audiostreaming (A2DP), USB, AUX, iPod, iPhone Gateway Blue Lite: Kompatibilität unter www.dension-deutschland.de/selektor/

Gateway Lite BT enables music from a USB storage or iPod/iPhone. It comes with Bluetooth handsfree and music streaming (via A2DP), ...www.dietzshop.de

DENSION Gateway Lite BLUE AUDI (Quadlock)

Gateway Lite BT AI2 compatibility

D_GBL3AI2

500110100



Nachrüstlösung für Freisprechen (Bluetooth), Audiostreaming (A2DP), USB, AUX, iPod, iPhone Gateway Blue Lite: Kompatibilität unter www.dension-deutschland.de/selektor/

Gateway Lite BT enables music from a USB storage or iPod/iPhone. It comes with Bluetooth handsfree and music streaming (via A2DP), ...www.dietzshop.de

DENSION Gateway Lite BLUE AUDI, SEAT (ISO)

Gateway Lite BT AU2 compatibility

D_GBL3AU2

500110100



Nachrüstlösung für Freisprechen (Bluetooth), Audiostreaming (A2DP), USB, AUX, iPod, iPhone Gateway Blue Lite: Kompatibilität unter www.dension-deutschland.de/selektor/

Gateway Lite BT enables music from a USB storage or iPod/iPhone. It comes with Bluetooth handsfree and music streaming (via A2DP), ...www.dietzshop.de

DENSION Gateway Lite BLUE BMW 17 Pin

Gateway Lite BT BM1 compatibility

D_GBL3BM1

500110100



Nachrüstlösung für Freisprechen (Bluetooth), Audiostreaming (A2DP), USB, AUX, iPod, iPhone Gateway Blue Lite: Kompatibilität unter www.dension-deutschland.de/selektor/

Gateway Lite BT enables music from a USB storage or iPod/iPhone. It comes with Bluetooth handsfree and music streaming (via A2DP), ...www.dietzshop.de

DENSION Gateway Lite BLUE BMW 40 Pin

Gateway Lite BT BM4 compatibility

D_GBL3BM4

500110100



Nachrüstlösung für Freisprechen (Bluetooth), Audiostreaming (A2DP), USB, AUX, iPod, iPhone Gateway Blue Lite: Kompatibilität unter www.dension-deutschland.de/selektor/

Gateway Lite BT enables music from a USB storage or iPod/iPhone. It comes with Bluetooth handsfree and music streaming (via A2DP), ...www.dietzshop.de

DENSION Gateway Lite BLUE FIAT Panda ab 2013

Gateway Lite BT FP1 compatibility

D_GBL3FP1

500110100



Nachrüstlösung für Freisprechen (Bluetooth), Audiostreaming (A2DP), USB, AUX, iPod, iPhone Gateway Blue Lite: Kompatibilität unter www.dension-deutschland.de/selektor/

Gateway Lite BT enables music from a USB storage or iPod/iPhone. It comes with Bluetooth handsfree and music streaming (via A2DP), ...www.dietzshop.de

DENSION Gateway Lite BLUE für MAZDA

Gateway Lite BT MA1 compatibility

D_GBL3MA1 500110100



Nachrüstlösung für Freisprechen (Bluetooth), Audiostreaming (A2DP), USB, AUX, iPod, iPhone Gateway Blue Lite:

Gateway Lite BT enables music from a USB storage or iPod/iPhone. It comes with Bluetooth handsfree and music streaming (via A2DP), ...www.dietzshop.de

DENSION Gateway Lite BLUE VW, SEAT, SKODA (ISO)

Gateway Lite BT VW8 compatibility

D_GBL3VW8 500110100



Nachrüstlösung für Freisprechen (Bluetooth), Audiostreaming (A2DP), USB, AUX, iPod, iPhone Gateway Blue Lite: Kompatibilität unter www.dension-deutschland.de/selektor/

Gateway Lite BT enables music from a USB storage or iPod/iPhone. It comes with Bluetooth handsfree and music streaming (via A2DP), ...www.dietzshop.de

DENSION Gateway Lite BLUE RENAULT (ISO)

Gateway Lite BT RE8 compatibility

D_GBL3RE8 500110100



Nachrüstlösung für Freisprechen (Bluetooth), Audiostreaming (A2DP), USB, AUX, iPod, iPhone Gateway Blue Lite: Kompatibilität unter www.dension-deutschland.de/selektor/

Gateway Lite BT enables music from a USB storage or iPod/iPhone. It comes with Bluetooth handsfree and music streaming (via A2DP), ...www.dietzshop.de

DENSION Gateway Lite BLUE SKODA (Quadlock)

Gateway Lite BT SK1 compatibility

D_GBL3SK1 500110100



Nachrüstlösung für Freisprechen (Bluetooth), Audiostreaming (A2DP), USB, AUX, iPod, iPhone Gateway Blue Lite: Kompatibilität unter www.dension-deutschland.de/selektor/

Gateway Lite BT enables music from a USB storage or iPod/iPhone. It comes with Bluetooth handsfree and music streaming (via A2DP), ...www.dietzshop.de

DENSION Verlängerung für GW Lite, GW Lite BT, GW33BMx

Extension cable for Gateway Lite/Lite BT/300

D_EXT1GW1 500110900



4,5 m Verlängerungskabel für alle Gateway Lite oder Gateway Lite BT für BMW Fahrzeuge. Weitere Infos unter www.dietzshop.de

4,5 m extension cable for different BMW cars. More information under www.dietzshop.de

DENSION Gateway Lite BLUE Suzuki

Gateway Lite BT SU1 compatibility

D_GBL3SU1 500110100



Nachrüstlösung für Freisprechen (Bluetooth), Audiostreaming (A2DP), USB, AUX, iPod, iPhone Gateway Blue Lite: Kompatibilität unter www.dension-deutschland.de/selektor/

Gateway Lite BT enables music from a USB storage or iPod/iPhone. It comes with Bluetooth handsfree and music streaming (via A2DP), ...www.dietzshop.de

DENSION 9-Pin/30-Pin iPod Anschlusskabel mit orangenem Stecker

30-pin iPod dock cable

D_IPDC1GW 500110900



Zum Anschließen des iPods, iPhones an DENSION Gateway 100 / 300 / 500 / Lite, Blue und Pro BT. Ladestrom 1 A., www.dietzshop.de

To connect iPods, iPhones to DENSION Gateway 100 / 300 / 500 / Lite, Blue and Five. Charging current 1A.

DENSION Gateway Lite BLUE TOYOTA

Gateway Lite BT TO1 compatibility

D_GBL3TO1 500110100



Nachrüstlösung für Freisprechen (Bluetooth), Audiostreaming (A2DP), USB, AUX, iPod, iPhone Gateway Blue Lite: Kompatibilität unter www.dension-deutschland.de/selektor/

Gateway Lite BT enables music from a USB storage or iPod/iPhone. It comes with Bluetooth handsfree and music streaming (via A2DP), ...www.dietzshop.de

DENSION Lightning Adapter iPhone 5/6 zu Gateway auf USB

Lightning adapter for Gateway

D_LIA1GW0 500110900



Das Gerät ermöglicht den Anschluss eines Appleprodukts mit einem Lightningstecker an ein vorhandenes Dension Gateway. Weitere Infos unter www.dietzshop.de

The Lightning adapter for Gateway (LIA) is an optional accessory for Gateway Lite, Gateway Lite BT, iGateway, Gateway 300 and Gateway 500 devices.

DENSION Gateway Lite BLUE VW, SEAT, SKODA (Quadlock)

Gateway Lite BT VW1 compatibility

D_GBL3VW1 500110100



Nachrüstlösung für Freisprechen (Bluetooth), Audiostreaming (A2DP), USB, AUX, iPod, iPhone Gateway Blue Lite: Kompatibilität unter www.dension-deutschland.de/selektor/

Gateway Lite BT enables music from a USB storage or iPod/iPhone. It comes with Bluetooth handsfree and music streaming (via A2DP), ...www.dietzshop.de

DENSION AUX-Kabel 3.5mm Klinke für GW LITE und PRO

AUX cable for Gateway

D_CABL_AUX 500109000



Dieses Kabel ermöglicht den Anschluss einer externen Audioquelle mit einem 3.5mm Klinkestecker an ein Dension Gateway.

This product adds an Aux input to your Gateway Lite (GWL3xxx, GBL3xxx) or Gateway Pro BT (GWP1xxx) thus enabling you to connect other media sources with a 3.5 mm jack.

Gateway Lite Komponenten: Typ A



DENSION Gateway Lite mit Bluetooth, für Kabeltyp A Gateway Lite BT Device only

D_GBL31BT 500115099



Gateway Typ A für alle Kabel mit Typ A. Lieferung mit Mikrofon.

Gateway Typ A for all cables with Typ A. Inclusive microphone.

DENSION Gateway Lite Kabelsatz BMW Quadlock, Typ A CABL-BM4 for Gateway Lite/Lite BT

D_CABL_BM4 500115100



Folgende Fahrzeuge sind kompatibel: E46 (16:9 Navi), Compact (16:9 Navi), E38 (16:9 Navi), E39, X3 (E83), X5 (E53), Z4 (E85), Z8,...www.dietzshop.de

Following vehicles are compatible: 3er (E46 with 16:9 Navi), 5er (E39), 7er (E38 with 16:9 Navi), X3 (E83), X5 (E53), Z4 (E85), Z8,...www.dietzshop.de

DENSION Gateway Lite, für Kabeltyp A Gateway Lite device only

D_GWL34NB 500115099



Gateway Typ A für alle Kabel mit Typ A.

Gateway Typ A for all cables with Typ A.

DENSION Gateway Lite Kabelsatz FIAT Panda ab 2013 CABL-FP1 for Gateway Lite/Lite BT

D_CABL_FP1 500115100



Folgende Fahrzeuge sind kompatibel: FIAT Panda ab 2013 mit Radio Typ "Continental CD Radio", ...www.dietzshop.de

Following vehicles are compatible: FIAT Panda from 2013 with Radio Typ "Continental CD Radio", ...www.dietzshop.de

DENSION Gateway Lite Kabelsatz ALFA, FIAT, LANCIA, Typ A CABL-AF8 for Gateway Lite/Lite BT

D_CABL_AF8 500115100



Kompatible Fahrzeuge: ALFA: 147, 156, 159, GT, Brera, Spider. FIAT: Bravo II (2007-), Croma (2007-). LANCIA: Musa (2004-). ROVER: 25, 45, MGF. Weitere Infos unter: dietzshop.de

Compatible vehicles: ALFA: 147, 156, 159, GT, Brera, Spider. FIAT: Bravo II (2007-), Croma (2007-). LANCIA: Musa (2004-). ROVER: 25, 45, MGF, ...dietzshop.de

DENSION Gateway Lite Kabelsatz MAZDA, Typ A CABL-MA1 for Gateway Lite/Lite BT

D_CABL_MA1 500115100



Kompatibel mit folgenden MAZDA: 2, 3, 6, 121, 323, 626, MX5, RX7 und RX8. ...www.dietzshop.de

Compatible with following MAZDA: 2, 3, 6, 121, 323, 626, MX5, RX7 and RX8 ...www.dietzshop.de

DENSION Gateway Lite Kabelsatz AUDI mit Quadlock, Typ A CABL-AI2 for Gateway Lite/Lite BT

D_CABL_AI2 500115100



AUDI (2003-2008): A3, A4, TT mit Radio Chorus II+, Concert II+, Symphony II+, Navi Plus RNS-E, RNS-Low (BNS 5.0). ...dietzshop.de

Following vehicles are compatible: AUDI (2003-2008): A3, A4, TT with Radio Chorus II+, Concert II+, Symphony II+, Navi Plus RNS-E, RNS-Low (BNS 5.0), ...dietzshop.de

DENSION Gateway Lite Kabelsatz RENAULT, Typ A CABL-RE8 for Gateway Lite/Lite BT

D_CABL_RE8 500115100



Kompatible Fahrzeuge: Clio 2/3, Espace, Kangoo, Laguna 2/3, Master, Megane, Modus, Scenic, Traffic, Twingo, Velsatis. Kompatible Radios: ...www.dietzshop.de

Compatible vehicles: Clio 2/3, Espace, Kangoo, Laguna 2/3, Master, Megane, Modus, Scenic, Traffic, Twingo, Velsatis. Compatible Radios: ...www.dietzshop.de

DENSION Gateway Lite Kabelsatz AUDI mit ISO, Typ A CABL-AU2 for Gateway Lite/Lite BT

D_CABL_AU2 500115100



AUDI (1999-2005): A2, A3, A4, A6, A8, TT. Folgende Radios sind kompatibel: Chorus I / II, Concert I / II, Symphony I / II, Navi Plus 4:3. Scala, ...www.dietzshop.de

AUDI (1999-2005): A2, A3, A4, A6, A8, TT. Following head units are compatible: Chorus I / II, Concert I / II, Symphony I / II, Navi Plus 4:3, ...www.dietzshop.de

DENSION Gateway Lite Kabelsatz SKODA, Typ A CABL-SK1 for Gateway Lite/Lite BT

D_CABL_SK1 500115100



DENSION Gateway Lite Kabelsatz SKODA Folgende Fahrzeuge sind kompatibel: Fabia, Octavia, Superb. Folgende Radios sind kompatibel: ...www.dietzshop.de

Following vehicles are compatible: Fabia, Octavia, Superb. Following radios are compatible: Radio Stream II or Stream II MP3. ...www.dietzshop.de

DENSION Gateway Lite Kabelsatz BMW Rundkontakt, Typ A CABL-BM1 for Gateway Lite/Lite BT

D_CABL_BM1 500115100



Folgende Fahrzeuge sind kompatibel: 3er (E36), 3er (E46), 5er (E39), 7er (E38), X3 (E83), X5 (E53 mit 4:3 Navi), Z8. BMW Motorrad: K1200LT, ...www.dietzshop.de

Following vehicles are compatible: 3er (E36), 3er (E46), 5er (E39), 7er (E38), X3 (E83), X5 (E53 with 4:3 Navi), Z8, ...www.dietzshop.de

DENSION Gateway Lite Kabelsatz VW, SEAT, SKODA, Typ A CABL-VW1 for Gateway Lite/Lite BT

D_CABL_VW1 500115100



VW: Polo, Golf, Passat, EOS, Jetta, Touran, Touareg. mit Radio: RCD200, RCD300, RNS300, RCD500, Delta6, RNS-MFD2. SEAT: Altea, Leon, Toledo. ...www.dietzshop.de

VW: Polo, Golf, Passat, EOS, Jetta, Touran, Touareg. with Radio: RCD200, RCD300, RNS300, RCD500, Delta6, RNS-MFD2. SEAT: Altea, Leon, Toledo, ...www.dietzshop.de

Lite Typ A

DENSION Gateway Lite Kabelsatz VW mit ISO, Typ A CABL-VW8 for Gateway Lite/Lite BT

D_CABL_VW8 500115100



In den Fahrzeugen der Baujahre 1998-2004:
VW: Lupo, Polo, Golf, Bora, Beetle, Passat,
Sharan und Touareg. wenn ein Radio:
...www.dietzshop.de

Compatible with vehicles manufactured 1998-
2004: VW: Lupo, Polo, Golf, Bora, Beetle,
Passat, Sharan and Touareg. with Radio:
...www.dietzshop.de

Lite Typ B



Hinweis:

Sie können Gateway's mit dem Typ A mit Kabeln des Typ A verbinden. Ebenso Gateway's mit Typ B mit Kabeln des Typ B. Eine Mischung ist nicht möglich.

You can combine Typ A Gateway's with Typ A cables. Please do not mix different Types!

DENSION Gateway Lite mit Bluetooth, für Kabeltyp B Gateway Lite BT Device only

D_GBL32BT 500115099

Gateway Typ B für alle Kabel mit Typ B. Lieferung mit Mikrofon.



Gateway Typ B for all cables with Typ B. Inclusive microphone.

DENSION Gateway Lite, für Kabeltyp B Gateway Lite device only

D_GWL35NB 500115099

Gateway Typ B für alle Kabel mit Typ B.



Gateway Typ B for all cables with Typ B.

DENSION Gateway Lite Kabelsatz SUZUKI, Typ B CABL-SU1 for Gateway Lite/Lite BT

D_CABL_SU1 500115100



SUZUKI Swift, Splash, Grand Vitara, SX ab 2006, auch für FIAT Sedici ab 2006. Nicht geeignet für Navigationssysteme.
...www.dietzshop.de

SUZUKI Swift, Splash, Grand Vitara, SX 2006 on, also for FIAT Sedici 2006 on. Not suitable for Navigation systems.
...www.dietzshop.de

DENSION Gateway Lite Kabelsatz TOYOTA, Typ B CABL-TO1 for Gateway Lite/Lite BT

D_CABL_TO1 500115100



TOYOTA: Amazon 1998-2006, Auris ab 2007, Avensis 1998-2006, Avensis Verso 2001-2006, Corolla 1998-2006, Corolla Verso 2002-2006.
...www.dietzshop.de

TOYOTA: Amazon 1998-2006, Auris 2007 on, Avensis 1998-2006, Avensis Verso 2001-2006, Corolla 1998-2006, Corolla Verso 2002-2006,
...www.dietzshop.de

DENSION Gateway Lite Kabelsatz HONDA, Typ B CABL-HB1 for Gateway Lite/Lite BT

D_CABL_HB1 500115100



Kompatibel mit HONDA: Accord, City, Civic, CR-V, Element, Fit, FR-V, Insight, Jazz, Legend, Odyssey, Pilot, Ridgeline, S 2000, Goldwing.
...www.dietzshop.de

Compatible with HONDA: Accord, City, Civic, CR-V, Element, Fit, FR-V, Insight, Jazz, Legend, Odyssey, Pilot, Ridgeline, S 2000, Goldwing.
...www.dietzshop.de

Eigenschaften

- Menübasierte Steuerung und Browsen
- Musikwiedergabe von iPod (iPhone) mit Textdisplay (Musikinformation)
- Steuerung über die Lenkradfernbedienungstasten (wenn verfügbar) oder Gerätetasten
- Zusätzlicher USB-Laufwerkanschluss im Auto
- AUX-IN: Musikquellen können ans Radio angeschlossen werden
- In Abhängigkeit von Auto und Audio System (Radio) Spezifikationen, kann das Gateway 300 songbezogene Informationen auf dem Autoradio oder Cluster Display anzeigen und ermöglicht auch das Browsen im iPod Menü.



Packungsinhalt

- Hardware
- Autoseitiger Kabelsatz (inklusive Powerkabel)
- USB Kabel und Clip
- Kabelbinder



Optionales Zubehör

- Lightning Adapter für Gateway (D_LIA1GW0)
- Lightning Halterung (D_IP6LCRP)
- iPhone Lightning auf USB Kabel (D_IPLC1GW)
- iPod/iPhone auf Kabelkit (30-pin) (D_IPO5DC9)
- iPod/iPhone Kabel (30 pin) (D_IPDC1GW)
- BMW Verlängerungskabel (D_EXT1GW1)
- 3.5mm Klinke-Kabel (AUX-IN) (D_EXT1GW1)

DENSION Gateway 300 AUDI Dual CAN (Quadlock)

Gateway 300 AC1 compatibility

D_GW33AC1

500130000



Nachrüstlösung für USB, AUX, iPod, iPhone (ohne Bluetooth) mit Textanzeige für USB, iPod. Kompatibilität unter www.dension-deutschland.de/selektor/

The interface allows the integration of iPods, USB and AUX in the original radio. The ID3 tags are displayed here. Compatibility under: www.dension-deutschland.de/selektor/

DENSION Gateway 300 AUDI Dual CAN (ISO)

Gateway 300 AC2 compatibility

D_GW33AC2

500130000



Nachrüstlösung für USB, AUX, iPod, iPhone (ohne Bluetooth) mit Textanzeige für USB, iPod. Kompatibilität unter www.dension-deutschland.de/selektor/

The interface allows the integration of iPods, USB and AUX in the original radio. The ID3 tags are displayed here. Compatibility under: www.dension-deutschland.de/selektor/

DENSION Gateway 300 BMW 17 Pin

Gateway 300 BM1 compatibility

D_GW33BM1

500130000



Nachrüstlösung für USB, AUX, iPod, iPhone (ohne Bluetooth) mit Textanzeige für USB, iPod. Kompatibilität unter www.dension-deutschland.de/selektor/

The interface allows the integration of iPods, USB and AUX in the original radio. The ID3 tags are displayed here. Compatibility under: www.dension-deutschland.de/selektor/

DENSION Gateway 300 BMW 40 Pin

Gateway 300 BM4 compatibility

D_GW33BM4

500130000



Nachrüstlösung für USB, AUX, iPod, iPhone (ohne Bluetooth) mit Textanzeige für USB, iPod. Kompatibilität unter www.dension-deutschland.de/selektor/

The interface allows the integration of iPods, USB and AUX in the original radio. The ID3 tags are displayed here. Compatibility under: www.dension-deutschland.de/selektor/

DENSION Gateway 300 OPEL CAN

Gateway 300 OC1 compatibility

D_GW33OC1

500130000



Nachrüstlösung für USB, AUX, iPod, iPhone (ohne Bluetooth) mit Textanzeige für USB, iPod. Kompatibilität unter www.dension-deutschland.de/selektor/

The interface allows the integration of iPods, USB and AUX in the original radio. The ID3 tags are displayed here. Compatibility under: www.dension-deutschland.de/selektor/

DENSION Gateway 300 OPEL CAN für DVD 90, CD 70 Navi

Gateway 300 OC3 compatibility

D_GW33OC3

500130000



Nachrüstlösung für USB, AUX, iPod, iPhone (ohne Bluetooth) mit Textanzeige für USB, iPod. Kompatibilität unter www.dension-deutschland.de/selektor/

The interface allows the integration of iPods, USB and AUX in the original radio. The ID3 tags are displayed here. Compatibility under: www.dension-deutschland.de/selektor/

DENSION Gateway 300 CITROEN/PEUGEOT CAN

Gateway 300 PC1 compatibility



D_GW33PC1

500130000

Nachrüstlösung für USB, AUX, iPod, iPhone (ohne Bluetooth) mit Textanzeige für USB, iPod. Kompatibilität unter www.dension-deutschland.de/selektor/

The interface allows the integration of iPod, USB and AUX In with 3,5mm jack in the original CITROEN / PEUGEOT RD4 radio (BLAUPUNKT/VDO) with display of ID3 tags. If

DENSION 30-Pin iPod Anschlusskabelset m.orangenem Stecker

30-PIN iPod Cable Kit



D_IPO5DC9

500130900

Zum Anschließen des iPods, iPhones an DENSION Gateway 100 / 300 / 500 / Lite, Blue und Five. Ladestrom 1 A.

To connect iPods, iPhones to DENSION Gateway 100 / 300 / 500 / Lite, Blue and Five. Charging current 1A.

DENSION Gateway 300 VW CAN, SEAT (Quadlock)

Gateway 300 V21 compatibility



D_GW33V21

500130000

Nachrüstlösung für USB, AUX, iPod, iPhone (ohne Bluetooth) mit Textanzeige für USB, iPod. Kompatibilität unter www.dension-deutschland.de/selektor/

The interface allows the integration of iPods, USB and AUX in the original radio. The ID3 tags are displayed here. Compatibility under: www.dension-deutschland.de/selektor/

DENSION Lightning Adapter iPhone 5/6 zu Gateway auf USB

Lightning adapter for Gateway



D_LIA1GW0

500130900

Das Gerät ermöglicht den Anschluss eines Appleprodukts mit einem Lightningstecker an ein vorhandenes Dension Gateway. Weitere Infos unter www.dietzshop.de

The Lightning adapter for Gateway (LIA) is an optional accessory for Gateway Lite, Gateway Lite BT, iGateway, Gateway 300 and Gateway 500 devices.

DENSION Gateway 300 VW / SEAT CAN (Quadlock)

Gateway 300 VC1 compatibility



D_GW33VC1

500130000

Nachrüstlösung für USB, AUX, iPod, iPhone (ohne Bluetooth) mit Textanzeige für USB, iPod. Kompatibilität unter www.dension-deutschland.de/selektor/

The interface allows the integration of iPods, USB and AUX in the original radio. The ID3 tags are displayed here. Compatibility under: www.dension-deutschland.de/selektor/

DENSION Verlängerung für GW GW33BMx

Extension cable for Gateway GW33BMx



D_EXT1GW1

500130900

4,5 m Verlängerungskabel für GW300 (GW33BMx) um bei Fahrzeugen mit Radio im Kofferraum (z.B. BMW 3er E46, 5er E39) das Gateway zu installieren.

4,5 m extension cable for Gateway 300 for vehicles with radio in the trunk (e.g. BMW 3 Series E46, E39 5 Series) to install the Gateway behind the glove box.

DENSION Verlängerung für GW Pro, GW 100, GW33V21

Extension cable for Gateway Pro, iGateway



D_EXT1GW2

500130900

4,5 m Verlängerungskabel für Gateway für GW33V21 .

4,5 m extension cable for Gateway GW33V21.

Eigenschaften

- Menübasierte Steuerung und Browsen – volle Integration
- Freisprechen mit Telefonbuch, Rufnummeranzeige, Anruflisten auf dem Display
- Bluetooth Audiostreaming (A2DP) mit Textdisplay
- Musikwiedergabe von verschiedenen Quellen mit Textdisplay (ID3 tags)
- Steuerung über die Lenkradfernbedienungstasten oder Gerätetasten (kompatibilitätsabhängig)
- Mehrsprachige Menüführung (EN, DE, FR, IT, NL, ES, PT, TR, HU, PL, CZ, SK, RO)
- Russisch wird nur teilweise unterstützt
- Android Geräte können über USB verbunden werden, wenn 'Mass Storage Mode' verfügbar ist



Packungsinhalt

- Hardware
- Autoseitiger Kabelsatz (inklusive Powerkabel)
- Mikrofon



Optionales Zubehör

- Lightning Halterung (D_IP6LCRP)
- iPhone Lightning auf USB Kabel (D_IPLC1GW)
- iPod/iPhone auf Kabelkit (30-pin) (D_IPO5DC9)
- Single iPod/ iPhone Kabel (30-pin) (D_IPDC1GW)
- USB Umschaltbox (D_EXT1CP2)
- AUX Kabel (D_CABL-AUX)
- DAB+G (D_DBG1GEN)
- Autospezifisches Mikrofon (D_MICKxxxx)
- Gateway Verlängerungskabel (D_EXT1GW1)
- USB Verlängerungskabel (D_USB2000)

DENSION Gateway Pro für AUDI A3, TT, A4(B7), R8

Gateway Pro BT AC1 compatibility

D_GWP1AC1

500140000



Nachrüstlösungen für Freisprechen (Bluetooth), Audiostreaming (A2DP), USB, AUX, iPod, iPhone. Kompatibilität unter www.dension-deutschland.de/selektor/

Gateway Pro BT is a Bluetooth handsfree kit also offering Bluetooth streamed (A2DP), iPod, iPhone, Aux and USB with easy to use text browsing.

DENSION Gateway Pro für AUDI A2, 3, 4, 6, 8, TT

Gateway Pro BT AC2 compatibility

D_GWP1AC2

500140000



Nachrüstlösungen für Freisprechen (Bluetooth), Audiostreaming (A2DP), USB, AUX, iPod, iPhone. Kompatibilität unter www.dension-deutschland.de/selektor/

Gateway Pro BT is a Bluetooth handsfree kit also offering Bluetooth streamed (A2DP), iPod, iPhone, Aux and USB with easy to use text browsing.

DENSION Gateway Pro für BMW 3er, 5er, X3, X5, Z4, Z8

Gateway Pro BT BM4 compatibility

D_GWP1BM4

500140000



Nachrüstlösungen für Freisprechen (Bluetooth), Audiostreaming (A2DP), USB, AUX, iPod, iPhone. Kompatibilität unter www.dension-deutschland.de/selektor/

Gateway Pro BT is a Bluetooth handsfree kit also offering Bluetooth streamed (A2DP), iPod, iPhone, Aux and USB with easy to use text browsing.

DENSION Gateway Pro für CITROEN, PEUGEOT

Gateway Pro BT PC1 compatibility

D_GWP1PC1

500140000



Nachrüstlösungen für Freisprechen (Bluetooth), Audiostreaming (A2DP), USB, AUX, iPod, iPhone. Kompatibilität unter www.dension-deutschland.de/selektor/

Gateway Pro BT is a Bluetooth handsfree kit also offering Bluetooth streamed (A2DP), iPod, iPhone, Aux and USB with easy to use text browsing.

DENSION Gateway Pro für VW, SKODA, SEAT

Gateway Pro BT V21 compatibility

D_GWP1V21

500140000



Nachrüstlösungen für Freisprechen (Bluetooth), Audiostreaming (A2DP), USB, AUX, iPod, iPhone. Kompatibilität unter www.dension-deutschland.de/selektor/

Gateway Pro BT is a Bluetooth handsfree kit also offering Bluetooth streamed (A2DP), iPod, iPhone, Aux and USB with easy to use text browsing.

DENSION Gateway Pro für VW

Gateway Pro BT VC1 compatibility

D_GWP1VC1

500140000



Nachrüstlösungen für Freisprechen (Bluetooth), Audiostreaming (A2DP), USB, AUX, iPod, iPhone. Kompatibilität unter www.dension-deutschland.de/selektor/

Gateway Pro BT is a Bluetooth handsfree kit also offering Bluetooth streamed (A2DP), iPod, iPhone, Aux and USB with easy to use text browsing.

GW Pro Compo's Typ A

GW Pro Compo's Typ B



DENSION Gateway Pro Interface für Kabeltyp A

DENSION Gateway Pro Interface Typ A

D_GWPC11B 500145099

Gateway Typ A für alle Kabel mit Typ A. Lieferung mit Mikrofon.



Gateway Typ A for all cables with Typ A. Inclusive microphone.

DENSION Gateway Pro Interface für Kabeltyp B

DENSION Gateway Pro Interface Typ B

D_GWPC12B 500145099

Gateway Typ B für alle Kabel mit Typ B. Lieferung mit Mikrofon.



Gateway Typ B for all cables with Typ B. Inclusive microphone.

Densionkabel für GW17/PRO BMW 17 pol. Stecker, Typ A

CABP-BM1 for Gateway Pro BT, iGateway

D_CABP-BM1 500145100

Kabelsatz für GW100:
GW17BM1=D_GW171NB + D_CABP-BM1-1

Kann nicht mit GWPRO kombiniert werden!

Cable kit for GW100:
GW17BM1=D_GW171NB + D_CABP-BM1-1



Densionkabel für GW17/PRO AUDI Quadlock, Typ B

CABP-AC1 for Gateway Pro BT, iGateway

D_CABP-AC1 500145100

Kabelsatz für GW100 und GW PRO:
GW17AC1=D_GW172NB + D_CABP-AC1-1;
GWP1AC1=D_GWPC12B + D_CABP-AC1-1

Cable kit for GW100 and GW PRO:
GW17AC1=D_GW172NB + D_CABP-AC1-1;
GWP1AC1=D_GWPC12B + D_CABP-AC1-1



Densionkabel für GW17/PRO BMW 40 pol. Stecker, Typ A

CABP-BM4 for Gateway Pro BT, iGateway

D_CABP-BM4 500145100

Kabelsatz für GW100 und GW PRO:
GW17BM4=D_GW171NB + D_CABP-BM4-1;
GWP1BM4=D_GWPC11B + D_CABP-BM4-1

Cable kit for GW100 and GW PRO:
GW17BM4=D_GW171NB + D_CABP-BM4-1;
GWP1BM4=D_GWPC11B + D_CABP-BM4-1



Densionkabel für GW17/PRO AUDI ISO, Typ B

CABP-AC2 for Gateway Pro BT, iGateway

D_CABP-AC2 500145100

Kabelsatz für GW100 und GW PRO:
GW17AC2=D_GW172NB + D_CABP-AC2-1;
GWP1AC2=D_GWPC12B + D_CABP-AC2-1

Cable kit for GW100 and GW PRO:
GW17AC2=D_GW172NB + D_CABP-AC2-1;
GWP1AC2=D_GWPC12B + D_CABP-AC2-1



Densionkabel für GW17/PRO VW BAP CAN, Typ A

CABP-V21 for Gateway Pro BT, iGateway

D_CABP-V21 500145100

Kabelsatz für GW100 und GW PRO:
GW17V21=D_GW171NB + D_CABP-V21-1;
GWP1V21=D_GWPC11B + D_CABP-V21-1

Cable kit for GW100 and GW PRO:
GW17V21=D_GW171NB + D_CABP-V21-1;
GWP1V21=D_GWPC11B + D_CABP-V21-1



Densionkabel für GW17/PRO PSA Dual Can, Typ B

CABP-PC1 for Gateway Pro BT, iGateway

D_CABP-PC1 500145100

Kabelsatz für GW100 und GW PRO:
GW17PC1=D_GW172NB + D_CABP-PC1-1;
GWP1PC1=D_GWPC12B + D_CABP-PC1-1

Cable kit for GW100 and GW PRO:
GW17PC1=D_GW172NB + D_CABP-PC1-1;
GWP1PC1=D_GWPC12B + D_CABP-PC1-1



Densionkabel für GW17/PRO VW CAN, Typ A

CABP-VC1 for Gateway Pro BT, iGateway

D_CABP-VC1 500145100

Kabelsatz für GW100 und GW PRO:
GW17VC1=D_GW171NB + D_CABP-VC1-1;
GWP1VC1=D_GWPC11B + D_CABP-VC1-1

Cable kit for GW100 and GW PRO:
GW17VC1=D_GW171NB + D_CABP-VC1-1;
GWP1VC1=D_GWPC11B + D_CABP-VC1-1



Hinweis:

Sie können Gateway's mit dem Typ A mit Kabeln des Typ A verbinden. Ebenso Gateway's mit Typ B mit Kabeln des Typ B. Eine Mischung ist nicht möglich.

You can combine Typ A Gateway's with Typ A cables. Please do not mix different Types!

Dension Glovebox für USB u. AUX für GW PRO

Connector port for Gateway Pro BT

D_EXT1CP2 500140900

Optionales Zubehör für das Gateway Pro BT.
- AUX-in Anschluss
- Status LED zeigt an, ob das Gateway betriebsbereit ist

Connector Port for Gateway Pro BT. Providing a USB port, an Aux-in connector, a reset switch and a Bypass mode switch for servicing purposes.



DENSION Verlängerung für GW Pro, GW 100, GW33V21

Extension cable for Gateway Pro, iGateway

D_EXT1GW2 500140900

4,5 m Verlängerungskabel für Gateway Pro um bei Fahrzeugen mit Radio im Kofferraum (z.B. BMW 3er E46, 5er E39) das Gateway trotzdem z.B. hinter dem Handschuhfach zu installieren.

4,5 m extension cable for Gateway Five for vehicles with radio in the trunk (e.g. BMW 3 Series E46, E39 5 Series) to install the Gateway behind the glove box.



Eigenschaften

- Menübasierte Steuerung und Browsen
- Musikwiedergabe von iPod (iPhone) mit Textdisplay (Musikinformation)
- Steuerung über die Lenkradfernbedienungstasten (wenn verfügbar) oder Gerätetasten
- Zusätzlicher USB-Laufwerkanschluss im Auto
- AUX-IN: Musikquellen können ans Radio angeschlossen werden
- Android Geräte können über USB verbunden werden, wenn 'Mass Storage Mode' verfügbar ist
- In Abhängigkeit von Auto und Audiosystem (radiospezifisch), kann das Gateway 500 songbezogene Informationen auf dem Autoradio oder Cluster Display anzeigen und ermöglicht auch das Browsen im iPod Menü.



Packungsinhalt

- Hardware
- Powerkabel
- Optischer Kabelsatz (MOST™)
- iPod Kabelsatz
- USB Kabel und Clip
- AUX-Box



Optionales Zubehör

- Lightning Adapter für Gateway (D_LIA1GW0)
- Lightning Halterung (D_IP6LCRP)
- iPhone Lightning USB Kabel (D_IPLC1GW)
- Single iPod/ iPhone Kabel (30-pin) (D_IPDC1GW)
- DAB+U (D_DBU2GEN)

DENSION Gateway Most Lite

Gateway 500 Lite MOST

D_GWL1MO1

500149099



Dieses Interface ist entwickelt für Radiogeräte, die keine Textdarstellung können, wie z.B. Audio 20 und Audio 50 von Mercedes, siehe: www.dension-deutschland.de/selektor/

The interface integrates USB-device to original MOST-systems of for example MERCEDES with non text radio Audio 20 or Audio 50. www.dension-deutschland.de/selektor/

Dension Gateway 500 – USB für AUDI A4/A5/A6/A8/Q7

Gateway 500 for AUDI

D_GW51AU1

500150000



Mit dem Interface D_GW51AU1, aus der Serie Gateway 500, kann man einfach und schnell eine USB Schnittstelle im AUDI nachrüsten, siehe: www.dension-deutschland.de/selektor/

An easys solution to add USB into AUDI cars. More information under: www.dension-deutschland.de/selektor/

Dension Gateway 500 - USB für AUDI/BMW/MERCEDES/PORSCHE

Gateway 500 MOST Dual FOT

D_GW51MO2

500150000



Dension Gateway 500 – USB für AUDI/BMW/MERCEDES/PORSCHE, siehe: www.dension-deutschland.de/selektor/

The Interface integrates an IPOD, USB-devive or RCA AUX In to the OEM MOST-Systems of: AUDI/BMW/MERCEDES/PORSCHE. More infos: www.dension-deutschland.de/selektor/

Dension Glovebox für GW 500

AUX-box for Gateway 500/500 Lite

D_EXT1AB1

500150900



Ergänzt dem Gateway 500 folgende Funktionen: Cinch-AUX-IN Anschluss, Resetschalter, Betriebsschalter, LED Statusanzeige.

Adds the following functions to your Gateway 500: RCA Aux-in connector, Reset switch, Mode selector, Status Indicator LED

DENSION Lichtleitersatz für GW500

Optical connection kit for Gateway 500 series

D_FOA1G51

500150900



Optischer Verbindungsset für Austausch oder Neuinstallation. Enthält ein vollen Satz für Dual-FOT Installation. Auch geeignet für Single-FOT Geräte.

2 Fiber cables 40 cm with different adapters. Optical connection kit for Gateway 500, Gateway 500S BT / 500S.

DENSION Lichtleiter Verlängerung PORSCHE Cayenne

Optical extension kit for Gateway

D_FOA1PO1

500150900



Lichtleiter Erweiterungsset für Gateway 500 im PORSCHE Cayenne oder für Fahrzeuge, die den CD-Wechsler im Kofferraum haben, siehe www.dietzshop.de

Fibre optic extension kit for Gateway 500 for PORSCHE.

Eigenschaften

- Die perfekte Lösung für MOST™ Glasfasersysteme
- Menübasierte Steuerung und Browsen – volle Integration
- Freisprechen mit Telefonbuch, Rufnummeranzeige, Anruflisten auf dem Display
- Bluetooth Audiostreaming (A2DP) mit Textdisplay
- Musikwiedergabe von verschiedenen Quellen mit Textdisplay (ID3 tags)
- Steuerung über die Lenkradfernbedienungstasten (wenn verfügbar) oder Gerätetasten
- Mehrsprachige Menüführung (EN, DE, FR, IT, NL, ES, PT, TR, HU, PL, CZ, SK, RO)
- Erhältlich in Einzel- und Dual- FOT-Versionen (für CD-Wechslererhaltung)
- Android Geräte können über USB verbunden werden, wenn 'Mass Storage Mode' verfügbar ist



Packungsinhalt

- Hardware
- Powerkabel
- Optischer Kabelsatz (MOST™)
- Kabelbinder
- USB Umschaltbox
- Mikrofon



Optionales Zubehör

- Lightning Halterung (D_IP6LCRP)
- iPhone Lightning USB Kabel (D_IPLC1GW)
- iPod/iPhone auf Kabelkit (30-pin) (D_IPO5DC9)
- Single iPod/ iPhone Kabel (30-pin) (D_IPDC1GW)
- 3.5mm Klinke Kabel (AUX-IN) (D_BLR1JJ1)
- DAB+G (D_DBG1GEN)
- Autospezifisches Mikrofon (D_MICKxxxx)

Dension Gateway 500S BT - Bluetooth/A2DP/USB/AUX - 1 FOT

Gateway 500S BT Single FOT

D_GW52MO1

500160000



Dension Gateway 500S BT – Bluetooth/USB für AUDI/BMW/MERCEDES/PORSCHE . Für Fahrzeuge, wenn der CD Wechsler nicht erhalten werden soll, ...www.dension.de

Dension Gateway 500S BT—Bluetooth/USB for AUDI/BMW/MERCEDES/PORSCHE . For users which do not need the CD-changer, ...www.dension.com

Dension Gateway 500S BT – Bluetooth/A2DP/USB/AUX - 2 FOT

Gateway 500S BT Dual FOT

D_GW52MO2

500160000



Dension Gateway 500S BT – Bluetooth/USB für AUDI/BMW/MERCEDES/PORSCHE . Für Fahrzeuge, wenn der CD Wechsler erhalten werden soll, ...www.dension.de

Dension Gateway 500S BT—Bluetooth/USB for AUDI/BMW/MERCEDES/PORSCHE . For users which need parallel the CD-changer, ...www.dension.com

DENSION DAB+G Interface für Gateway Pro und 500S

DAB+G

D_DBG1GEN

500160900



Die DAB+ Lösung für Gateway Pro BT, Gateway 500S und Gateway 500S BT, siehe www.dietzshop.de

Adds DAB+ to your Gateway Pro BT or Gateway 500S series.

DENSION Lichtleitersatz für GW500

Optical connection kit for Gateway 500 series

D_FOA1G51

500160900



Optischer Verbindungsset für Austausch oder Neuinstallation. Enthält ein vollen Satz für Dual-FOT Installation. Auch geeignet für Single-FOT Geräte.

2 Fiber cables 40 cm with different adapters. Optical connection kit for Gateway 500, Gateway 500S BT / 500S.

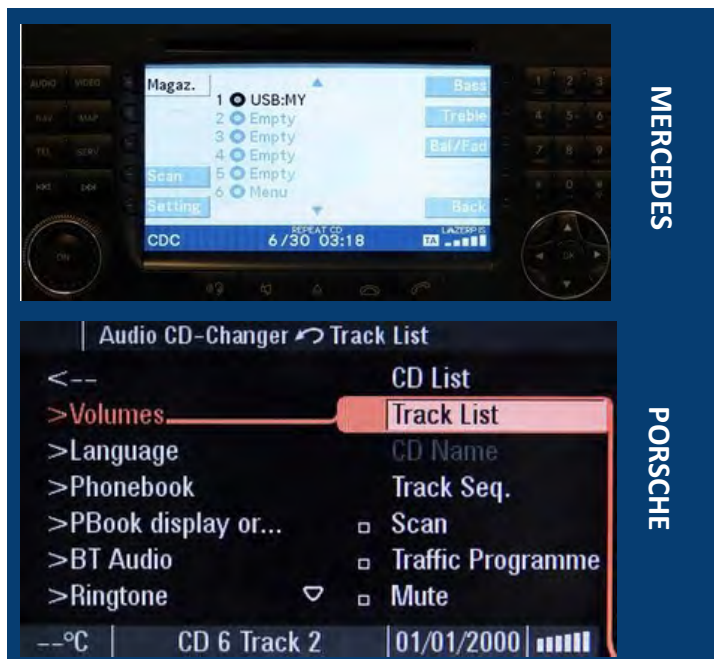

Eigenschaften

- Die perfekte Lösung für MOST™ Glasfasersysteme
- Menübasierte Steuerung und Browsen – volle Integration
- Musikwiedergabe von verschiedenen Quellen mit Textdisplay (ID3 tags)
- Steuerung über die Lenkradfernbedienungstasten (wenn verfügbar) oder Gerätetasten
- Mehrsprachige Menüführung (EN, DE, FR, IT, NL, ES, PT, TR, HU, PL, CZ, SK, RO)
- Erhältlich in Einzel- und Dual- FOT-Versionen (für CD-Wechsler Erhaltung)
- Android Geräte können über USB verbunden werden, wenn 'Mass Storage Mode' verfügbar ist



DENSION Gateway 500S für MOST - USB/AUX - 1 Lichtleiteranschluss

Gateway 500S Single FOT

D_GW53MO1

500160000



Dension Gateway 500S – USB für AUDI/BMW/MERCEDES/PORSCHE .
Für Fahrzeuge, wenn der CD Wechsler nicht erhalten werden soll, ...www.dension.de

Dension Gateway 500S – USB for AUDI/BMW/MERCEDES/PORSCHE . For users which do not need the CD-changer, ...www.dension.com

DENSION Gateway 500S für MOST - Dual FOT ohne BT

Gateway 500S Dual FOT

D_GW53MO2

500160000



Dension Gateway 500S – USB für AUDI/BMW/MERCEDES/PORSCHE .
Für Fahrzeuge, wenn der CD Wechsler erhalten werden soll, ...www.dension.de

Dension Gateway 500S – USB for AUDI/BMW/MERCEDES/PORSCHE . For users which need the CD-changer, ...www.dension.com

DENSION DAB+G Interface für Gateway Pro und 500S

DAB+G

D_DBG1GEN

500160900



Achtung:

Dieses Produkt erhält einen neuen DAB+ Empfänger und ist deswegen erst wieder ab ca. Juni

Adds DAB+ to your Gateway Pro BT or Gateway 500S series.

DENSION Lichtleitersatz für GW500

Optical connection kit for Gateway 500 series

D_FOA1G51

500160900



Optischer Verbindungsset für Austausch oder Neuinstallation. Enthält ein vollen Satz für Dual-FOT Installation. Auch geeignet für Single-FOT Geräte.

2 Fiber cables 40 cm with different adapters. Optical connection kit for Gateway 500, Gateway 500S BT / 500S.

Packungsinhalt

- Hardware
- Powerkabel
- Optischer Kabelsatz (MOST™)
- Kabelbinder
- USB Umschaltbox



Optionales Zubehör

- Lightning Halterung (D_IP6LCRP)
- iPhone Lightning USB Kabel (D_IPLC1GW)
- iPod/iPhone auf Kabelkit (30-pin) (D_IPO5DC9)
- Single iPod/ iPhone dock Kabel (30-pin) (D_IPDC1GW)
- 3.5mm Klinke Kabel (AUX-IN) (D_BLR1JJ1)
- DAB+G (D_DBG1GEN)



GW 500S BT/ 500S Zubehör

Smart Link



DENSION Lichtleiter Verlängerung PORSCHE Cayenne *Optical extension kit for Gateway*

D_FOA1PO1 500160900



Lichtleiter Erweiterungsset für Gateway 500 im PORSCHE Cayenne oder für Fahrzeuge, die den CD-Wechsler im Kofferraum haben.
1 Paar Lichtleiter mit Stecker - Buchse für "CAR-
Fibre optic extension kit for Gateway 500 for PORSCHE.

DENSION Lichtleiter Brücke *Optical loop with female connector*

D_FOA1TL1 500160900



Lichtleiter Brücke zum Schließen des Lichtleiter-rings im Fahrzeug, wenn eine Lichtleiterkompo-nente aus dem Ring entfernt oder überbrückt werden soll.
Fiber optic bridge to close the optic ring in the vehicle when a fiber optic component be removed or bypassed from the ring.

DENSION BMW Gateway Codier-Freischaltungs-Interface *Enabler tool for E-series BMW*

D_GEN2BME 500160900



Eine schnelle und einfache Lösung um die Installation eines Gateway 500S oder 500S BT in BMW-Fahrzeugen mit MOST-System zu ermög-lichen, ...www.dietzshop.de
A quick and easy solution to help the installa-tion of the Dension Gateway 500S or Gateway 500S BT products in BMW vehicles with MOST system, ...www.dietzshop.de

DENSION 9-Pin/30-Pin iPod Anschlusskabel mit orangenem Stecker *30-pin iPod dock cable*

D_IPDC1GW 500160900



Zum Anschließen des iPods, iPhones an DENSI-ON Gateway 100 / 300 / 500 / Lite, Blue und Pro BT. Ladestrom 1 A., www.dietzshop.de
To connect iPods, iPhones to DENSION Gate-way 100 / 300 / 500 / Lite, Blue and Five. Charging current 1A.

DENSION Ladehalterung für Smartphone mit Micro-USB *Micro-USB cradle*

D_CRD1USB 500170000



Die Lightning Halterung für das Gateway verbind-et ein Smartphone mit Micro-USB Anschluss einfach und bequem mit einem USB Anschluss. ...www.dietzshop.de
Micro USB connector in the cradle - adjustable to fit any phone thickness or case, Widely adjustable flaps to hold the different kinds of smartphones firmly...www.dietzshop.de

DENSION 9-Pin iPod Ladehalterung für iPhone 5, 6 o. Plus *Lightning cradle*

D_IP6LCRP 500170000



Die Lightning Halterung für das Gateway verbind-et ein iPhone 6/6Plus einfach und bequem mit einem USB Anschluss (auch die, der Gateway 500S Serie, Gateway Pro BT oder LIA)
Lightning connector in the cradle - adjustable to fit any phone thickness or case, Widely adjustable flaps to hold the different kinds of iPhones family

DENSION Smartlink Universal für Android-Spiegelung *DENSION Smartlink for Android Mirroring*



D_SML1GEN 500185900



Mit dem Dension Smartlink können Sie Videos und Musik abspielen. Jetzt wesentlich günstiger als noch vor ein paar Jahren. Bitte beachten Sie, dass alle kfz-spezifischen Varianten nicht mehr erhält-lich sind. Wir haben den Rest-bestand aufgekauft und kön-nen somit für alle Nachrüstge-räte mit Standard-Video-Cincheingang (gelber-, roter-, weißer Cincheingang) das Produkt zum günstigen Preis anbieten. Mit dem Dension

Smartlink werden Sie Ihre Apps, Videos, Musik, Kontakte oder was auch immer Sie von Ihrem Smartphone darstellen wollen, sehen können. Mit dieser revolutionären Lösung können Sie nicht nur kontrollieren, sondern auch sehen, was im Gehirn Ihres Smartphones los ist?
Stellen Sie sich eine neue Ära das Auto-Entertainment mit MHL-Technologie vor.

Highlights:

- Ihre Android-Benutzeroberfläche auf dem Monitor eines Nachrüstradios mit Vi deoeingang (gelber Cinchstecker) sehen-
- alle Funktionen bequem über das Bedienfeld steuern
- Ihre Videos anschauen (am Handy oder online)
- Ihre Album-Covers auf dem Auto-Display erhalten
- Zugriff auf Ihre Kontakte haben
- Freisprech-Anrufe machen können
- Eine Benutzererfahrung entdecken, die nie vorher gesehen wurde
- Verbinden Sie Ihr Smartphone mit dem Auto durch den Smartlink und ein MHL-Anschluss (im Lieferumfang enthalten) und steuern es mit dem separaten Bedien-feld.

Lieferumfang:

- Smartlink Schnittstelle
- BT Mikrofon
- RCP (Fernbedienung Panel)
- MHL-Kabel (HDMI zum Mikro-USB)
- Strom- und Video-Kabelbaum, Installationsanleitung

Optionales Zubehör:

- 5-polig zum 11-polig Adapter (SML11SG) für Samsung Galaxy SIII oder spätere Galaxy Versionen
- HDMI Verlängerungskabel (EXTHDMI)

DENSION 5-Pin auf 11-PIN Adapter für Samsung *DENSION 5-Pin to 11-PIN Adapter for Samsung*

D_SML11SG 500185900



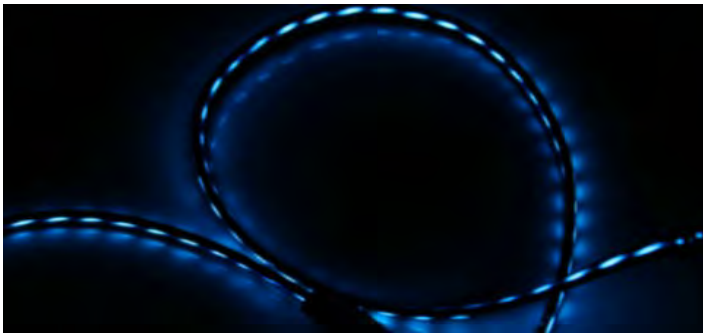

DENSION FLOWING LED USB Lightning Kabel, 80 cm

Flowing LED USB cable Lightning version

D_FLUC1LB 500190000

USB—Lightning Kabel mit blauem LED Lauflicht im Kabel, abhängig von der Höhe des Ladestromes.

USB-Lightning cable with LED lights. The speed of the LED flow alters according to the level of charging current and turns off if there is no charge or data transfer.



DENSION FLOWING LED USB MICRO Kabel, 80 cm

Flowing LED USB cable micro-USB version

D_FLUC1MB 500190000

USB—MICRO USB Kabel mit blauem LED Lauflicht im Kabel, abhängig von der Höhe des Ladestromes.

USB-MICRO USB cable with LED lights. The speed of the LED flow alters according to the level of charging current and turns off if there is no charge or data transfer.



DENSION UNIMOUNT Vakuumhalter schwarz

Unimount, black

D_IPG3CR0 500190000

Der Dension UniMount erlaubt Ihnen die einfache Halterung von iPods, Mobiltelefonen oder anderen leichten Gegenständen an Ihrem Armaturenbrett, ...www.dietzshop.de

Dension UniMount is the easiest way possible to mount any lightweight device for maximum convenience in the car. ...www.dietzshop.de



DENSION iPhone 5 Lightningkabel - USB, made for iPhone

iPhone Lightning to USB cable

D_IPLC1GW 500190000

Eigenschaften:
- Lightning Anschluss
- für iPhone5s, 5c, 5, 6, 6 Plus, 7, 7 Plus und iPod/iPad mit Lightning Anschluss

To connect iPods, iPhones to DENSION Gateway 100 / 300 / 500 / Lite, Blue and Five. Charging current 1A.



DENSION Lightning Adapter iPhone 5 nur für SEAT

Lightning adapter for Seat

D_LIA1ST0 500190900

Das Gerät ermöglicht den Anschluss eines Apple Produkts mit einem Lightning Stecker an den werkseitig vorhandenen USB/AUX Eingang im SEAT. Folgende Geräte können angeschlossen

The device enables you to connect Apple devices bearing a Lightning adapter to the factory USB and AUX-in connector in a Seat, ...www.dietzshop.de



DENSION AUX Kabel

Auxiliary jack to jack audio cable

D_BLR1JJ1 500190001

AUX Kabel, mit 3,5 mm Klinkenanschluss.

Länge: 1 Meter



DENSION Micro USB auf USB

Micro-USB to USB cable

D_BLR1UU0 500190001

Lade- und Synchronisationskabel

1 m "Micro USB to USB" cable for portable devices. Allows your micro USB powered device (mobile phone, tablet, MP3 player, etc.) to be charged and synchronised.



DENSION Twin Zig auf USB Stromadapter 3,4 Ampere

Cigar Lighter Dual Charger 3.4A

D_CGL34DB 500190001

Dension ZIG-USB Stromadapter ist ein einzigartiges Zigarettenanzünderladegerät für iPhone, iPod bis zu 3,4A. Es ist auch mit anderen Geräten kompatibel.

Dension's high-performance universal car "USB charger" is a unique car cigar lighter charger designed to power your iPhone, iPod or iPad up to 3,4 A.



DENSION Zig auf USB Stromadapter

USB-Power Cigar Lighter Plug - 2.1A

D_BLR1CL0 500190001

Dension ZIG-USB Stromadapter ist ein einzigartiges Zigarettenanzünderladegerät für iPhone, iPod bis zu 2.1A. Es ist auch mit anderen Geräten kompatibel.

Dension's high-performance universal car "USB charger" is a unique car cigar lighter charger designed to power your iPhone, iPod or iPad up to 2100mA.



DENSION USB Verlängerung, Länge 2,0 m

USB extender

D_USB2000 500190700

Hochwertiges Verlängerungskabel 2m für die Verlängerung eines USB Anschlusses.

Extension cable 2m.



DENSION USB/30-Pin iPod Anschlusskabel

30-pin to USB cable

D_BLR1ID0 500190001

Das 1m lange USB-30-pin Anschlusskabel ist für alle Apple Geräte geeignet. Es ermöglicht das Apple Gerät zu laden und synchronisiert.

1 m Dock Connector to USB cable for any Apple devices. Comes with standard 30-pin Dock Connector. Allows your Apple devices to be charged and synchronized.



Mikrofone

DENSION Ersatzmikrofon für Bluetooth FSE - Standard - Generic microphone kit



D_MICK1GEN 500190800

Das Mikrofon Kit für die Dension Gateway Produkte mit Freisprecheinrichtung.

This microphone fits all Gateway Bluetooth handsfree kits or other devices with a standard 3.5 mm mono Jack microphone input.

DENSION Ersatzmikrofon für Bluetooth FSE - AUDI - Microphone kit AU01



D_MICKAU01 500190800

Auto spezifisches Mikrofon, ist separat für die Dension bluetooth freisprechfähigen Systeme wie Gateway Lite BT, Gateway Pro BT und Gateway 500S BT erhältlich.

Car specific microphones can be ordered separately for Dension's bluetooth handsfree capable products such as Gateway Lite BT, Gateway Pro BT and Gateway 500S BT.

DENSION Ersatzmikrofon für Bluetooth FSE - AUDI - Microphone kit AU02



D_MICKAU02 500190800

Auto spezifisches Mikrofon, ist separat für die Dension bluetooth freisprechfähigen Systeme wie Gateway Lite BT, Gateway Pro BT und Gateway 500S BT erhältlich.

Car specific microphones can be ordered separately for Dension's bluetooth handsfree capable products such as Gateway Lite BT, Gateway Pro BT and Gateway 500S BT.

DENSION Ersatzmikrofon für Bluetooth FSE - BMW - Microphone kit BM01



D_MICKBM01 500190800

Auto spezifisches Mikrofon, ist separat für die Dension bluetooth freisprechfähigen Systeme wie Gateway Lite BT, Gateway Pro BT und Gateway 500S BT erhältlich.

Car specific microphones can be ordered separately for Dension's bluetooth handsfree capable products such as Gateway Lite BT, Gateway Pro BT and Gateway 500S BT.

DENSION Ersatzmikrofon für Bluetooth FSE - VW - Microphone kit VW01



D_MICKVW01 500190800

Auto spezifisches Mikrofon, ist separat für die Dension bluetooth freisprechfähigen Systeme wie Gateway Lite BT, Gateway Pro BT und Gateway 500S BT erhältlich.

Car specific microphones can be ordered separately for Dension's bluetooth handsfree capable products such as Gateway Lite BT, Gateway Pro BT and Gateway 500S BT.

Kompatibilität



Ersatzmikrofon für alle Gateway mit Bluetooth Funktion

AUDI D_MICKAU01:

A4 8K
A5 8T
A6 4F
A8 4E
Q5 8R
Q7 4L

AUDI D_MICKAU02:

TT (8J)
A4 Cabrio (8F)

BMW D_MICKBM01:

BMW 3er - E92
MINI

VW D_MICKVW01:

Volkswagen Golf 5, Jetta (1K0) Volkswagen Caddy (2K)
Volkswagen Golf 6 (5K) Volkswagen Scirocco (1K8)
Volkswagen Tiguan (5N) Volkswagen Polo (6R)
Volkswagen Touran (1T0) Skoda Octavia II (1Z)
Volkswagen EOS (1F) Skoda SuperB (3T)
Volkswagen Passat 3C (3C0) Seat Leon (1P)
Volkswagen Passat CC (3C8)

DAB+ Empfänger

Eigenschaften

- Automatic-Buffer-Size-Assessment (ABSA)/ Automatisches Buffermanagement
- Stromversorgung über USB
- Heimnutzung möglich
- Automatische Senderübernahme beim Verlassen des Sendegebiets (für aktiven Sender)
- DAB, DAB + und DMB -R -Standards werden unterstützt
- Nicht verstärkte Antennen und aktive Antennen werden unterstützt
- Einfaches Browsen
- Erweiterbare Firmware via USB
- SMB Stecker
- Funktioniert mit dem Gateway 500 (GW51MO2)
- Umschaltbox USB/DAB optional

Verbindung

- Anschluss an einen Standard USB-Port
- Funktioniert wie MP3-Musikwiedergabe von einem USB-Laufwerk

Bedienung

- Bedienen sie die Wiedergabe, wie sie die Musikdateien bedienen
- Namen der Radiostationen werden als Mp3-Files angezeigt

Anzeige

- Sendername wird auf dem Wiedergabegerät angezeigt, wie ein MP3 Titel

Packungsinhalt

- Hardware
- USB Kabel (Stecker-Stecker) TYP A
- Anschlusskabel für aktive Antennen (2-poliger Microstecker) und Installationszubehör



DAB+U



DENSION DAB+U Interface - DAB über werkseitigen USB Anschluss

DAB+U

D_DBU3GEN

500200000



Bitte prüfen Sie in der Dension Datenbank, ob für Ihr Fahrzeug das notwendige Configfile verfügbar ist?
www.dension-deutschland.de/selektor/

The Dension DAB+U DAB-Radio Receiver is the versatile solution for receiving Digital Audio Broadcasts in cars or for other devices having an 'mp3 playback from USB' function.

DENSION DAB+U mit Update Configfile inkl. Antenne 41104

DENSION DAB+U Interface

D_DBU3GEN_READYSET

500200000



DAB+U inkl. des Aufspiels des richtigen Configfiles und Dietz Scheibenantenne 41104. Bitte Hinweise im „www.dietzshop.de“ beachten.

DAB+U with window antenna 41104 and installed configfile.

DENSION DAB+U Interface - inkl. Antenne 41104

DENSION DAB+U Interface

D_DBU3GEN_SET

500200000



Frühjahrsaktion inkl. Dietz Scheibenantenne 41104

„DAB+ über USB = DAB+U“

DAB through USB

The Dension DAB+U DAB-Radio Receiver is the versatile solution for receiving Digital Audio

Dension Glovebox für DAB+U (DBU2GEN oder DBU3GEN)

Connector port for DAB+U

D_EXT2CP2

500200050



Ermöglicht das Durchschleifen eines USB-Anschlusses. Bei Schalterstellung „USB“ wird der DAB+U nicht abgespielt. Ansonsten läuft das DAB+U.

Enables the 'Pass through USB' function on the DAB+U (DBU2GEN, DBU3GEN, DBU2NIS, DBU3NIS).

USB Kabel für DAB+U

USB cable for DAB+U

D_35UA2UA01

500200090



Ersatzkabel USB Anschluss für DBU3GEN, DAB+U.

Replacement cable USB port for DBU3GEN, DAB+U

Antennenstromversorgungskabel 2-polig

Antenna power supply 2 pole

D_CAB_DBUA1

500200090



Ersatzkabel für die Spannungsversorgung der Antenne für DBU3GEN, DAB+U.

Replacement cable for antenna power from DBU3GEN.

DAB+U

DIGITALER RADIO RECEIVER ÜBER USB

EIGENSCHAFTEN

- Voll integrierte Lösung
- Einfach mit dem USB Anschluss im Fahrzeug verbinden
- Automatische Senderübernahme
- Arbeitet mit aktiven und passive Antennen
- SMB Anschluss
- Einfache Senderauswahl - DAB Sender erscheinen als virtuelle mp3-Namen
- „Connector Port“ ermöglicht die weitere Nutzung der USB Schnittstelle für Musik (optionales Zubehör)
- Heim- oder Büronutzung ist auch möglich

DAB

DAB RECEIVER

MUSIC PLAYBACK FROM USB STORAGE

Geräte-Kompatibilität ist abhängig von der USB Schnittstelle des Radios. Bitte prüfen Sie vorab mit unserer Dension Kompatibilitäts-APP für DAB+U, ob Ihr Gerät aufgelistet ist.

THE OFFICIAL
DENSION
DISTRIBUTOR

www.dension.de
info@dension.de

DAB+A



DAB+

AUX Erhaltung

Steuerung über APP
Tonausgabe über AUX
oder FM Transmitter
oder optional über Fernbedienung

(wie DAB+M, aber ohne Bluetooth)

DENSION DAB+A DAB+A



D_DB1GEN 500200100

Komplette Neuentwicklung. DAB+ Empfänger, Steuerung über APP, Ton über AUX oder hochwertigen FM Übertrager. Zusätzlicher AUX Eingang.

Smartphone controlled DAB+A receiver. Transmission through AUX or FM. More infos under: www.dension.com

DAB+M



DAB+M UNIVERSAL DAB- UND BLUETOOTH LÖSUNG FÜR ALLE FAHRZEUGE

EIGENSCHAFTEN

- Unsichtbar nach der Installation
- Steuerung über Smartphone oder Fernbedienung (optional)
- Einfaches Favoritensender Management über die APP
- Arbeitet über UKW/FM oder AUX
- Arbeitet mit passiven und aktiven Antennen
- Phantom-Stromversorgung oder externe 12 Volt Versorgung für aktive Antennen
- Bluetooth Audiostreaming und Freisprechfunktion



BLUETOOTH
MUSIC PLAYBACK



HANDS FREE
CALLING



APP



OPTIONAL
REMOTE



STEUERN SIE UNSERE DAB GERÄT MIT IHREM SMARTPHONE ÜBER BLUETOOTH!
Abgesehen von der universellen Kompatibilität mit allen Automarken und -typen, unterstützt das DAB+M iOS und Android!



THE OFFICIAL
DENSION
DISTRIBUTOR

www.dension.de
info@dension.de



DENSION DAB+M

DAB+M

D_DBM1GEN

500200101



Komplette Neuentwicklung. DAB+ Empfänger mit Freisprechen und A2DP Streaming, Steuerung über APP, Ton über AUX oder hochwertigen FM Übertrager. Zusätzlicher AUX Eingang.

Smartphone controlled DAB+A receiver. Hands free, Bluetooth Audio, Transmission through AUX or FM. More infos under: www.dension.com

Fernbedienung für DAB+A oder DAB+M

DAB Remote II controller

D_BRC1DAB

500200110



Anstatt über die APP können DAB+A oder DAB+M auch über diese Fernbedienung gesteuert werden.

Remote control for DAB+A or DAB+M

Zigstecker für Compact BT, DAB+A oder DAB+M

Cigar lighter power cable for Compact BT, DAB+A or DAB+M

D_CLPC4DB

500200115



12 Volt Zigarettenanschluss-Stecker für Compact Bluetooth, DAB+A oder DAB+M.

12 voltage plug for CompactBT, DAB+A or DAB+M devices.

DENSION DAB Scheibenantenne

Windscreen mount DAB antenna

D_DAB1ANT

500210190



DAB+ Scheibenantenne mit SMB Stecker. Einfach zu installieren, leicht zu entfernen, geringe Auffälligkeit durch transparente Folie, verstärkte Antenne mit 12V Eingang, ...

Window antenna, easy to install, easy to remove, does not disturb the way the car looks, amplified antenna with 12V input SMB female connector.

- NEWS >
- UNIVERSALZUBEHÖR >
- Antennen >
- Speaker >
- Marken >
- Blaupunkt >
- DENSION >
- LAMPA >
- ALFA >
- AUDI >
- BMW >
- CHEVROLET >
- CHRYSLER >
- FORD >
- HONDA >
- HYUNDAI >
- JEEP >
- KIA >
- MAZDA >
- MERCEDES >
- MINI >

Herzlich willkommen!

Bestandskunden aus unserem alten Shop müssen sich aus Sicherheitsgründen neu registrieren und ein neues Passwort vergeben!

Unser neuer Onlineshop für über 3000 Car-Hifi-Zubehörprodukte. Wenn Sie Fachhändler sind, schalten wir Ihnen nach der Registrierung sofort Ihre Händlerpreise frei. Für weitere Fragen stehen wir unter **06359/9331-0** oder **verkauf@dietz.biz** gerne zur Verfügung. Bitte verwenden Sie, um den vollen Funktionsumfang nutzen zu können, den Firefoxbrowser oder ähnliche moderne Browser. In Zukunft versenden wir alle Produkt- und Neuheiteninfos über die Newsletterfunktion hier im Shop. In der linken Seitenspalte können Sie sich für den Newsletter anmelden.

Unsere Empfehlungen für den stationären Fachhandel mit Einbauwerkstatt:

| | | | |
|---|--|--|---|
| AUGSBURG 170 BT BP_AUGS170 129,00 EUR <small>inkl. 19% MwSt. zzgl. Versand</small> | ESSEN 170 BP_ESSE170 99,00 EUR <small>inkl. 19% MwSt. zzgl. Versand</small> | HANNOVER 570 DAB EU Professional BP_HANN570 729,01 EUR <small>inkl. 19% MwSt. zzgl. Versand</small> | HANNOVER 570 DAB EU Professional für Fiat... BP_HANN570_FD 899,00 EUR <small>inkl. 19% MwSt. zzgl. Versand</small> |
|---|--|--|---|

Weitere Informationsseiten und Downloads zu DIETZ und DENSION hier anklicken:

Angebote

Audiotechnik Dietz
Vertriebs-GmbH
Maybachstr. 10
67269 Grünstadt

Tel. 06359/9331-0
Fax 06359/9331-49

verkauf@dietz.biz
www.dietz.biz
www.dension.de

DIETZ
the official
DENSION
distributor

