

jetStamp 990



Kurzanleitung

Short instruction

Instrucciones de empleo
breves

Mode d'emploi succinct

DE

GB

ES

FR

A

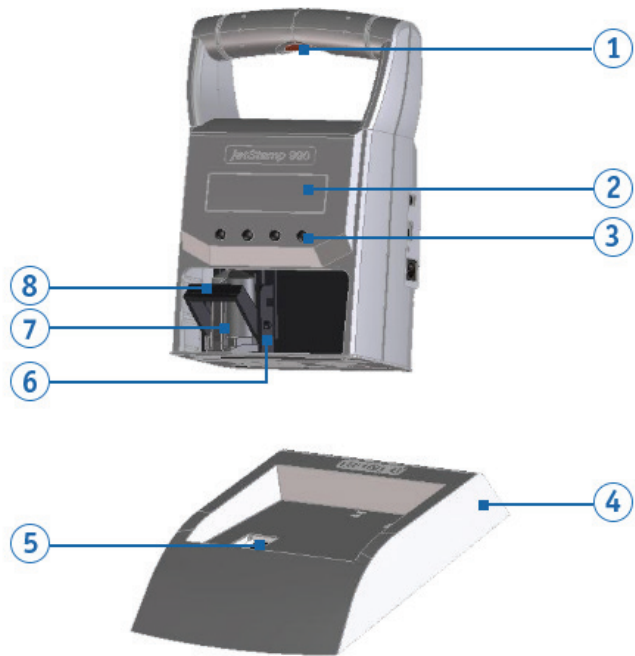

B

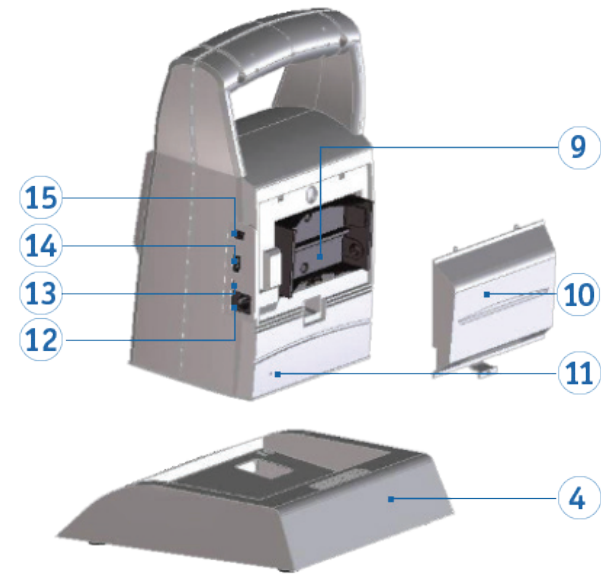

C

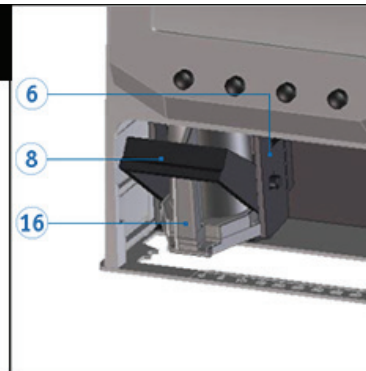

D

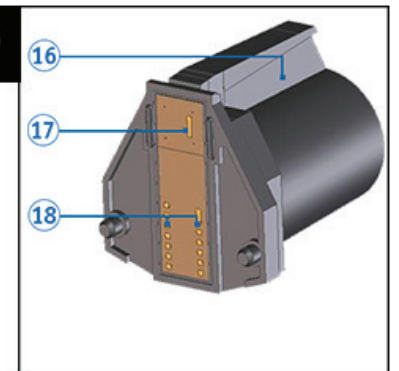

Bedienelemente

- | | |
|---------------------------|---------------------------------------|
| ① Auslösetaste | ⑩ Klappe für Akkufach |
| ② Display | ⑪ Resettaste |
| ③ Tastenfeld | ⑫ Anschlussbuchse für Netzteil |
| ④ Basisstation | ⑬ Ladeanzeige |
| ⑤ Tintenreinigungsstation | ⑭ Micro-USB-Buchse |
| ⑥ Druckschlitten | ⑮ Klinkenbuchse für externe Auslösung |
| ⑦ Druckpatrone | ⑯ Griffleiste Druckpatrone |
| ⑧ Verriegelungsbügel | ⑰ Düsen Druckpatrone |
| ⑨ Akkufach | ⑱ Kontakte Druckpatrone |

Display und Tastenfunktion

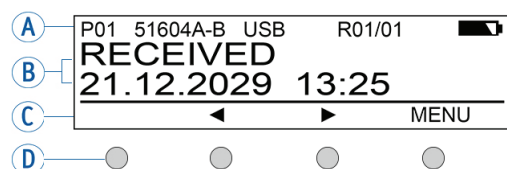

A Kopfzeile

P01	Nummer des eingestellten Druckbildes
51604A-B	Eingesetzter Druckpatrontyp
USB	USB aktiv
BT / BTC	Bluetooth aktiv / Bluetooth verbunden
R01/01	Wiederholungsschaltung des Numeroteur 1
	Akku Füllstand
	Akku wird geladen

B Eingestelltes Abdruckbild

Text, Datum/Uhrzeit oder Numeroteur

C Menüleiste mit Menüpunkten und Befehlen

	Vor-/zurückblättern
[MENU]	Einstieg ins Hauptmenü und
[SELECT]	Menüauswahl - bestätigt Eingaben und schließt Funktionseinstellungen ab
[RETURN]	Zurück. Kehrt zur vorherigen Anzeige zurück
[OK]	Bestätigt Eingaben und schließt Funktionseinstellungen ab

D Vier Drucktasten

Jede Taste ist dem Menüpunkt oder Befehl zugeordnet, der im Display angezeigt wird.

Originalanleitung

Sicherheitshinweise



⚠️ WARNUNG Mögliche Erblindung bei Kontakt der Tinte mit den Augen.

▶ jetStamp 990 nicht mit den Düsen gegen das Gesicht halten!

⚠️ VORSICHT Möglicherweise Stolpern und Beschädigung des Gerätes durch frei im Raum liegende Geräteleitungen. Geräteleitungen so verlegen, dass sie keine Gefahrenquelle bilden! Gesundheitsschäden durch Verschlucken von Tinte. Nicht verschlucken! Druckpatrone für Kinder unzugänglich aufbewahren!

⚠️ ACHTUNG Beschädigung des Gerätes bei unsachgemäßem Transport. Ausschließlich Verpackung verwenden, die dem Gerät Schutz gegen Stöße und Schläge bietet! Beschädigung des Gerätes durch Betauung.

▶ Vor der Inbetriebnahme warten bis das Gerät Raumtemperatur erreicht hat und vollständig trocken ist!

Sicherheitshinweise für Akkus

Akkus unterliegen dem Verschleiß. Eine längere Lebensdauer als sechs Monate kann nicht gewährleistet werden.

⚠️ WARNUNG Mögliche Explosion bei Kontakt mit Feuer.

▶ Akkus nicht gewaltsam öffnen, keiner starken Hitze aussetzen und keinen extremen Luftdrücken aussetzen.

⚠️ VORSICHT Verletzungen durch Zerstörung des Akkumantels bei Verwendung ungeeigneter Akkus oder nicht wieder aufladbarer Batterien.

▶ Verwenden Sie ausschließlich die für das Gerät vorgesehenen Akkus! Zum Laden der Akkus ausschließlich das mitgelieferte Netzteil verwenden. Nur wiederaufladbare Akkus (jeweils vier Stück) des Typs Nickel-Metallhydrid (REINER Artikelnummer: 946 192 - 000) der Bauform AA verwenden. Verbrauchte Akkus immer alle gleichzeitig ersetzen. Nicht zugelassene Akkus können zu Schäden oder Funktionsstörungen führen. Polung der Akkus beim Einsetzen beachten, siehe Symbole!

Entsorgung



Defekte oder verbrauchter Batterien

Verbrauchte Batterien oder Akkus dürfen nicht in den Hausmüll gelangen.



Elektro- und Elektronik-Altgeräte

Altgeräte nicht mit dem gewöhnlichen Hausmüll entsorgen, sondern einer dafür vorgesehenen Annahmestelle für das Recycling von elektrischen und elektronischen Geräten zuführen.

Originalanleitung

Wichtige Hinweise

Vor der Inbetriebnahme des *jetStamp* 990 ist es unbedingt erforderlich, die Betriebsanleitung und besonders die Sicherheitshinweise sorgfältig durchzulesen. Damit vermeiden Sie, zu Ihrer eigenen Sicherheit und um Schäden am Gerät vorzubeugen, Unsicherheiten im Umgang mit dem Kennzeichnungsgerät und damit verbundene Sicherheitsrisiken.

- Eine ausführliche Bedienungsanleitung sowie weiterführende Informationen finden Sie in der Online-Hilfe der PCset Software oder auf dem beigelegten USB Stick.

1. Vorbereiten und in Betrieb nehmen

1.1. Inbetriebnahme

- **i** Die Akkus müssen vor der ersten Anwendung komplett aufgeladen werden. Die Ladezeit beträgt ca. drei Stunden. Die Akkus sind aufgeladen, wenn die grüne Ladeanzeige 13 nicht mehr leuchtet. Gerät erst an den PC anschließen, nachdem die PCset-Software installiert wurde, da ansonsten die Installation der Gerätetreiber fehlschlägt!

Akkus einsetzen

Leere Akkus immer alle gleichzeitig ersetzen. Beim Entfernen der Akkus bleiben Datum, Uhrzeit und Zählerstand der Numeroteure erhalten.

- Klappe für Akkufach 10 an der Rückseite des Kennzeichnungsgeräts öffnen.
- Auf richtige Polung achten und Akkus einsetzen.
- Klappe für Akkufach 10 schließen.

Akkus laden

- Netzteil des Gerätes an die Anschlussbuchse für Netzteil 12 und an das Stromnetz anschließen oder das Gerät per Micro-USB 14 mit einem laufenden PC verbinden. Grüne Ladeanzeige 13 leuchtet. Der Ladevorgang ist beendet, sobald die Ladeanzeige 13 erloschen ist.

Druckpatrone einsetzen

- **i** Bei der Verwendung von Spezialtinte (MP) Hinweise in der Bedienungsanleitung zu Druckpatrone beachten.
- *jetStamp* 990 aus der Basisstation 4 nehmen.
- [MENU] drücken
„Cartridge change Start“ erscheint im Display.
- [SELECT] drücken
Druckschlitten fährt in die Gerätemitte.
Im Display erscheint „Cartridge change End“.

Originalanleitung

- Verriegelungsbügel 8 öffnen und nach oben in hinterste Position drücken.
- Neue Druckpatrone 7 aus der Verpackung nehmen und Schutzfolie oder Clip entfernen (siehe Bedienungsanleitung Druckpatrone P1).
- Druckpatrone 7 an Griffleiste 16 in Druckschlitten einsetzen.
- Verriegelungsbügel 8 nach vorne ziehen.
- [SELECT] drücken
Druckschlitten fährt in Grundposition. Um direkt zum nächsten Menüpunkt zu gelangen ◀▶ drücken - ODER - um Hauptmenü zu verlassen [RETURN] drücken. Das gewählte Druckbild erscheint.

1.2. Software PCset installieren

Für die Installation werden Administratorberechtigungen am PC benötigt.

- Installationsmedium (USB Stick) am PC einsetzen.
- Wenn das Installationsprogramm nicht automatisch startet, die Datei „Setup_PCset.exe“ starten.
- Den Anweisungen des Installationsprogramms folgen.

1.3. Firmware Update

Die aktuellste Firmware für den *jetStamp* 990 können Sie auf www.reiner.de herunterladen.

1.4. Störungen erkennen und beseitigen

Weiterführende Informationen finden Sie in der Online-Hilfe der PCset Software oder auf dem beigelegten USB Stick.

Kontakt

Ernst Reiner GmbH & Co. KG

Baumannstr. 16
78120 Furtwangen/Germany
Telefon: +49 7723 657-0
reiner@reiner.de
www.reiner.de

© 2020 Ernst Reiner GmbH & Co. KG

Alle Rechte vorbehalten. Übersetzungen, Nachdruck und sonstige Vervielfältigungen dieser Bedienungsanleitung, auch in Teilen und gleichgültig in welcher Form, bedürfen unserer ausdrücklichen schriftlichen Erlaubnis. Inhaltliche Änderungen dieser Bedienungsanleitung behalten wir uns ohne Ankündigung vor.

Originalanleitung

Operating elements

- ① Trigger button
- ② Display
- ③ Key pad
- ④ Basis station
- ⑤ Ink cleaning station
- ⑥ Print carriage
- ⑦ Print cartridge
- ⑧ Locking bracket
- ⑨ Battery compartment
- ⑩ Flap for battery compartment
- ⑪ Reset button
- ⑫ Connection socket for mains adapter
- ⑬ Charging indicator
- ⑭ Micro USB socket
- ⑮ Jack socket for external triggering
- ⑯ Grip strip print cartridge
- ⑰ Nozzles print cartridge
- ⑱ Print cartridge contacts

Display and button function

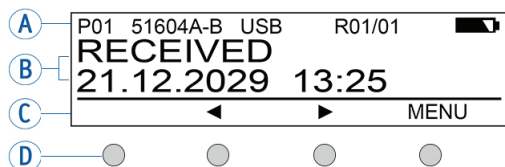

A Header

- P01 Number of the set print image
- 51604A-B Cartridge type used
- USB USB active
- BT / BTC Bluetooth active/Bluetooth connected
- R01/01 Repeat switching of the numbering machine 1
- Battery level
- Battery is charging

B Set print image

Text, date/time or numbering machine

C Menu bar with menu items and commands

- Forward/back
- [MENU] Access to the main menu and
- [SELECT] menu selection - confirms entries and completes function settings
- [RETURN] Returns to the previous display
- [OK] Confirms entries and completes function settings

D Four push-buttons

Each button is always assigned to the menu item or command displayed in the display menu bar above it.

Safety Notes



WARNING Possible blinding in case of contact between ink and eyes.

▶ Never hold the *jetStamp 990* with its nozzles pointing at the face of persons!

CAUTION Possible tripping and damage to the device from device lines placed freely in the room. Place the device lines so that they do not pose any danger source!

Health risks if ink is swallowed.

▶ Don't swallow! Keep cartridge out of the reach of children!

NOTICE Damage to the device due to improper transport. Only use packaging that provides protection from impact and shock to the device!

Damage to the device by moisture.

▶ Before commissioning, wait until device has reached room temperature and is completely dry!

Safety Notes on Rechargeable Batteries

Rechargeable batteries are subject to wear. A longer service life than six months cannot be warranted.

WARNING Possible explosion at contact with fire.

▶ Do not forcefully open rechargeable batteries. Do not expose rechargeable batteries to severe heat. Do not expose rechargeable batteries to extremely low barometric pressures.

CAUTION Injuries from destruction of rechargeable battery jacket when using unsuitable rechargeable batteries or non-rechargeable batteries.

▶ Use only rechargeable batteries intended for the device! Only use the supplied AC adapter to charge the batteries. Only use rechargeable batteries type nickel metal hydride (NiMH), REINER item number: 946 192 - 000) of build AA. Always replace all flat rechargeable batteries at once. Unauthorized batteries may cause damage or malfunction. Observe polarity of batteries when inserting.

Disposal



Defective or flat batteries

Flat batteries of rechargeable batteries must not be disposed of in the household waste.



Electrical and electronic waste devices

Waste devices must not be disposed of in the conventional household waste. They must be returned to a special collection point for recycling of electrical and electronic devices.



Important Notes

Before commissioning of the *jetStamp 990*, always read the operating instructions and in particular the safety notes with care. This prevents mistakes in handling of the marking device and connected safety risks to keep you safe and avoid damage to the device.

 Detailed operating instructions and further information can be found in the online help of the PCset software or on the enclosed USB stick.

1. Preparation and Taking into Operation



1.1. Commissioning

 The rechargeable batteries must be charged completely before the first use. The charging time is approx. 3 hours. The rechargeable batteries are charged when the green charge display  goes out.





Only connect the device to the PC after the PCset software has been installed, otherwise the installation of the device drivers will fail!

Inserting rechargeable batteries

Always replace all rechargeable batteries at once. Date, time and counter reading of the numbering machine are retained when the rechargeable batteries are removed.

- ▶ Open the battery compartment flap  at the rear of the marking device.
- ▶ Ensure correct polarity and insert the batteries.
- ▶ Close the battery compartment flap .





Charge the rechargeable batteries

- ▶ Connect the mains adapter of the device to the connection socket provided for the mains adapter  and connect it to the mains, or connect the device to a running PC by micro USB . Green charging indicator  lights up. Charging is complete when the charging indicator  is off.

Inserting printing cartridge

 When using special ink (MP), observe the notes in the operating instructions on the print cartridge.

- ▶ Take the *jetStamp 990* from the basis station .
- ▶ Push [MENU]
„Cartridge change Start“ appears on the display.
- ▶ Push [SELECT]
Print carriage moves to the device centre.
„Cartridge change End“ appears on the display.

- ▶ Push the locking bracket  into the rear-most position.
- ▶ Unpack the new print cartridge  and remove the protective film or clip (see operating instructions for the print cartridge P1).
- ▶ Insert the print cartridge into the print carriage  at the grip strip .
- ▶ Pull the locking bracket  forward again.
- ▶ Push [SELECT]
The print carriage moves to its basic position. In order to get right to the next menu item, push ◀ ▶ - OR - to leave the main menu, push [RETURN].
The selected print image appears.

1.2. Install PCset Software

Installation is only possible with administrator rights on the computer.

- ▶ Insert installation medium USB stick in your PC.
- ▶ If the installation programme does not start up automatically, start the file „Setup_PCset.exe“.
- ▶ Observe the installation programme instructions.

1.3. Firmware update

The most up to date firmware for the *jetStamp 990* can be downloaded from www.reiner.de.

1.4. Recognising and Removing Interferences

For more information, see the online help of the PCset software, or the enclosed USB.

Contact

Ernst Reiner GmbH & Co. KG

Baumannstr. 16
78120 Furtwangen/Germany
Phone: +49 7723 657-0
reiner@reiner.de
www.reiner.de

© 2020 Ernst Reiner GmbH & Co. KG

All rights reserved. Translation, reprint and other reproduction of these operating. Instructions, even in parts and no matter the form, shall require our express written consent. We reserve the right to make content changes to these operating instructions without notice.

Elementos de control

- | | |
|---------------------------------|---|
| ① Tecla de disparo | ⑩ Tapa para compartimento de baterías |
| ② Pantalla | ⑪ Tecla de reinicio |
| ③ Teclado | ⑫ Toma para la fuente de alimentación |
| ④ Estación base | ⑬ Indicador de carga |
| ⑤ Estación de limpieza de tinta | ⑭ Puerto Micro USB |
| ⑥ Carro de impresión | ⑮ Conector para disparo externo |
| ⑦ Cartucho de impresión | ⑯ Asa acanalada del cartucho de impresión |
| ⑧ Elemento de bloqueo | ⑰ Inyectores del cartucho de impresión |
| ⑨ Compartimento de baterías | ⑱ Contactos del cartucho de impresión |

Pantalla y función de las teclas

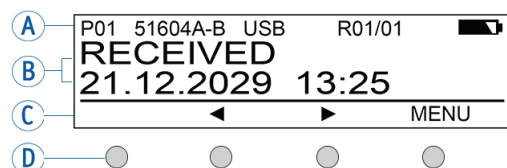

A Encabezado

P01	Número de la imagen de impresión establecida
51604A-B	Tipo de cartucho de impresión utilizado
USB	USB activo
BT / BTC	Bluetooth activo / Bluetooth conectado
R01/01	Circuito repetidor del numerador 1
	Nivel de batería
	Batería en carga

B Imagen de impresión establecida

Texto, Fecha/Hora o Numerador

C Barra de menú con los puntos de menú y los comandos

	Avance/Retroceso
[MENU]	Acceso al menú principal y
[SELECT]	Selección de menú - confirma las entradas y cierra los ajustes de funcionamiento.
[RETURN]	Vuelve a la pantalla anterior
[OK]	Confirma las entradas y cierra los ajustes de funcionamiento

D Cuatro teclas

Cada tecla siempre se asigna al elemento de menú o comando que se muestra encima en la barra de menú de la pantalla.

Advertencias de seguridad



ADVERTENCIA Posible ceguera por el contacto de la tinta con los ojos.

- ▶ ¡No acercar la boquilla del *jetStamp 990* a la cara de las personas!

ATENCIÓN Posible tropiezo y daños en el dispositivo si los cables del dispositivo se encuentran dispersos por la habitación.

- ▶ ¡Colocar los cables del dispositivo de manera que no supongan una fuente de peligro!

La ingestión de tinta puede dañar la salud.

- ▶ ¡No ingiera tinta! ¡Mantener el cartucho de impresión alejados del alcance de los niños!

AVISO Daños en el dispositivo en caso de transporte inadecuado.

- ▶ ¡Utilizar sólo el embalaje que proporciona protección contra choques y golpes al dispositivo!

Daño en el dispositivo debido a la condensación. Antes de empezar, ¡esperar hasta que el aparato haya alcanzado la temperatura ambiente y esté totalmente seco!

Advertencias de seguridad para las pilas recargables

Las pilas recargables se desgastan. No se puede garantizar que duren más de seis meses.

ADVERTENCIA Posible explosión por contacto con el fuego.

- ▶ Abrir las baterías sin forzar. No exponer las baterías al calor excesivo. No exponer las baterías a presiones de aire extremadamente bajas.

ATENCIÓN Lesiones debido a la destrucción de la cubierta de la batería si utiliza pilas recargables no adecuadas o pilas recargables no recargables.

- ▶ ¡Utilice únicamente las pilas recargables especificadas para el dispositivo! Para cargar las baterías, use solo el adaptador de CA suministrado. Utilice únicamente baterías recargables (cuatro cada vez) de hidruro de níquel-metal tipo AA (número de referencia de REINER: 946 192 - 000). Reemplace siempre todas las baterías usadas al mismo tiempo. Las baterías no autorizadas pueden causar daños o el mal funcionamiento. ¡Observe la polaridad de las baterías al insertarlas.

Eliminación



Baterías defectuosas o usadas

Las baterías defectuosas o usadas no deben tirarse a la basura doméstica.



Aparatos eléctricos y electrónicos viejos

Los aparatos viejos no deben tirarse a la basura doméstica. Deben entregarse en un punto de recogida designado para el reciclaje de equipos eléctricos y electrónicos.



Información importante

Antes de la puesta en marcha del *jetStamp 990* es imprescindible que usted lea el manual, y en especial, las indicaciones de seguridad. Esto es por su seguridad y evitará daños en el dispositivo, dudas en el trato con los sellos eléctricos y los riesgos de seguridad asociados.

 Para obtener instrucciones de uso e información más detalladas, acceda a la ayuda en línea del software PCset o consúltelas en el memoria USB que acompaña al dispositivo.

1. Preparar y poner en marcha



1.1. Puesta en marcha

 Las pilas recargables deben estar completamente cargadas antes de su primer uso. El tiempo de carga es de aprox. 3 horas. Las pilas recargables están cargadas cuando el indicador verde  se apaga.





Ne connecter l'appareil à l'ordinateur qu'après l'installation du logiciel PCset, sinon l'installation des pilotes de l'appareil échoue !

Insertar las pilas recargables

Cambie siempre todas las pilas recargables usadas a la vez. Al quitar las pilas recargables sigue apareciendo la fecha, la hora y la lectura del numerador.

- ▶ Abrir la tapa del compartimento de baterías  en la parte posterior del aparato de marcaje.
- ▶ Tener en cuenta la polaridad correcta e insertar las baterías.
- ▶ Cerrar la tapa del compartimento de baterías .

Cargar las pilas recargables





- ▶ Conectar la fuente de alimentación del dispositivo a la toma para la fuente de alimentación  y a la red eléctrica o conectar e Micro-USB  con una PC en funcionamiento. Se ilumina el indicador de carga  verde. El proceso de carga termina cuando el indicador de carga  se apaga.

Uso del cartucho de impresión

 Antes de utilizar la tinta especial (MP), lea atentamente las instrucciones de uso del cartucho de tinta.

- ▶ Retirar la *jetStamp 990* de la posición de base .
- ▶ Pulsar [MENU]
En la pantalla aparece „Cartridge change Start“.
- ▶ Pulsar [SELECT]
El carro de impresión se mueve al centro del dispositivo. En la pantalla aparece „Cartridge

change End“.

- ▶ Presionar el elemento de bloqueo  a la posición más trasera.
- ▶ Retirar el nuevo cartucho de impresión  del embalaje y separar la lámina protectora o el clip (véase manual de instrucciones del cartucho de impresión P1).
- ▶ Insertar el cartucho de impresión  en el asa acanalada  en el carro de impresión.
- ▶ Volver a empujar el elemento de bloqueo  hacia delante.
- ▶ Pulsar [SELECT]
El carro de impresión se mueve a la posición inicial. Para acceder directamente al siguiente punto del menú, pulsar ◀ ▶ - 0 - para abandonar el menú principal, pulsar [RETURN]. Aparece la imagen de impresión seleccionada.

1.2. Instalar el software PCset

Para la instalación, se necesitan permisos de administrador en el PC.

- ▶ Insertar el medio de instalación (memoria USB) en la computadora.
- ▶ Si el programa de instalación no se inicia automáticamente, ejecute el archivo „Setup_PCset.exe“.
- ▶ Siga las instrucciones del programa de instalación.

1.3. Actualización de firmware

Se puede descargar el firmware más actual para la *jetStamp 990* desde www.reiner.de.

1.4. Detección y eliminación de fallos del sistema

Para información más detallada, acceda a la ayuda en línea del software PCset o consulte la memoria USB que acompaña el dispositivo.

Contacto

Ernst Reiner GmbH & Co. KG

Baumannstr. 16
78120 Furtwangen/Germany
Phone: +49 7723 657-0
reiner@reiner.de
www.reiner.de

© 2020 Ernst Reiner GmbH & Co. KG

Todos los derechos reservados. Para la traducción, reimpresión o reproducción de este manual, ya sea por partes o de cualquier forma, deberán contar con nuestro permiso expreso por escrito. Los cambios en el contenido de este manual están sujetos a cambios sin previo aviso.

Éléments de commande

- | | |
|---|---|
| ① Touche de déclenchement | ⑪ Touche de réinitialisation |
| ② Écran | ⑫ Prise de raccordement pour le bloc d'alimentation |
| ③ Champ des touches | ⑬ Voyant de charge |
| ④ Station de base | ⑭ Prise Micro USB |
| ⑤ Station de nettoyage de l'encre | ⑮ Prise jack pour déclenchement externe |
| ⑥ Chariot d'impression | ⑯ Poignée de la cartouche d'impression |
| ⑦ Cartouche d'impression | ⑰ Buses de la cartouche d'impression |
| ⑧ Étrier de verrouillage | ⑱ Contacts des cartouche d'impression |
| ⑨ Compartiment de batteries | |
| ⑩ Clapet pour le compartiment des batteries | |

Écran et fonction des touches

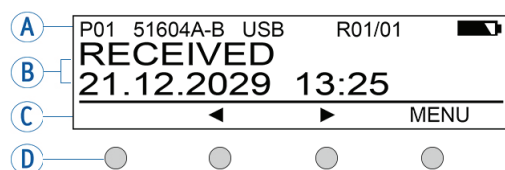

A En-tête

P01	Numéro de l'image d'impression réglée
51604A-B	Type de cartouche d'impression employé
USB	USB actif
BT / BTC	Bluetooth actif / Bluetooth connecté
R01/01	Commutation répétée du folioyeur 1
	Niveau de remplissage de la batterie
	La batterie est en charge

B Image d'empreinte réglée

Texte, date / heure ou folioyeur

C Barre de menu avec points de menu et commandes

◀▶	Suivant / précédent
[MENU]	Entrée dans le menu principal et
[SELECT]	sélection du menu - confirme les saisies et termine les réglages de fonctions
[RETURN]	Retourne à l'affichage précédent
[OK]	Confirme les saisies et termine les réglages de fonctions

D Quatre boutons poussoirs

Chaque touche est toujours affectée au point de menu ou à la commande qui est affichée au-dessus dans la barre de menu de l'écran.

Consignes de sécurité



⚠ AVERTISSEMENT Possibles risques de cécité en cas de contact de l'encre avec les yeux.

- ▶ Ne dirigez pas les buses du jetStamp 990 vers le visage de personnes !

⚠ ATTENTION Risque potentiels de trébuchement et de dommages pour l'appareil si le câble traîne.

- ▶ Poser le câble de l'appareil de manière à ce qu'il ne représente pas de source de danger ! L'ingestion d'encre représente un risque grave pour la santé.
- ▶ Ne pas ingérer! Conserver les cartouches d'encre hors de portée des enfants!

AVIS Détérioration de l'appareil lors d'un transport non approprié.

- ▶ Utilisez exclusivement un emballage qui protège l'appareil des impacts et des chocs ! Détérioration de l'appareil par la condensation. Laisser l'appareil atteindre la température ambiante et être entièrement sec avant de le mettre en service !

Consignes de sécurité pour les piles rechargeables

Les piles rechargeables sont soumis à une usure : Une durée de vie supérieure à six mois est improbable.

⚠ AVERTISSEMENT Il y a un risque potentiel d'explosion au contact du feu.

- ▶ Ne pas forcer l'ouverture des batteries. Ne pas exposer les batteries à une forte chaleur. Ne pas exposer les batteries à des pressions d'air extrêmement basses.

⚠ ATTENTION Blessures en cas de destruction de l'enveloppe des piles lors d'une utilisation de piles rechargeables non conformes ou de piles non rechargeables.

- ▶ N'utilisez que les piles préconisées pour l'appareil ! Pour charger les batteries, utilisez uniquement le bloc d'alimentation fourni. Utilisez uniquement des batteries rechargeables (quatre pour chaque) du type hydrure métallique de nickel (numéro d'article de REINER : 946 192 - 000) au format AA. Toujours remplacer simultanément toutes les batteries lorsqu'elles sont vides. Des piles non autorisées peuvent causer des dommages ou des dysfonctionnements. Respectez la polarité des batteries lors de l'insertion.

Élimination



Batteries défectueuses ou usées

Les batteries ou les accus usés ne doivent pas être mis aux ordures ménagères.



Anciens appareils électriques et électroniques

Ne mettez pas les anciens appareils dans les ordures ménagères usuelles, mais mettez les au recyclage des appareils électriques et électroniques auprès des points de collecte prévus à cet effet.



Remarques importantes

Avant de mettre en marche le *jetStamp 990*, merci de lire attentivement le mode d'emploi et les consignes de sécurité. En procédant ainsi vous éviterez les incertitudes de manipulation de l'appareil électrique avec les risques de sécurité inhérents et ceci pour votre sécurité pour éviter d'endommager l'appareil.

 Vous trouverez un manuel d'utilisation détaillé ainsi que des informations complémentaires sur l'aide en ligne du logiciel PCset ou sur la clé USB.

1. Préparation et mise en service



1.1. Mise en service

 Les piles rechargeables doivent être rechargés entièrement avant la première utilisation. Le temps de chargement est d'environ 3 heures. Les piles rechargeables sont chargés quand le témoin de charge vert  s'éteint.

Solo conecte el dispositivo a la computadora después de que haya instalado el software PCset, ¡de lo contrario fallará la instalación del controlador del dispositivo!

Insertion des piles rechargeables

Changez toujours toutes les piles en même temps. Les données de date, heure, numéro restent en mémoire lors du retrait des piles.

- ▶ Ouvrir le clapet pour le compartiment des batteries  à l'arrière de l'appareil de marquage.
- ▶ Veiller à la bonne polarité et insérer les batteries.
- ▶ Fermer le clapet pour le compartiment des batteries .





Charger les batteries

- ▶ Brancher le bloc d'alimentation de l'appareil à la prise de connexion du bloc d'alimentation  et au réseau électrique ou Micro-USB  à un ordinateur en marche . Le voyant de charge vert  est allumé.

Insertion de la cartouche d'encre

 En cas d'utilisation d'encre spéciale (MP), observer les remarques dans le manuel d'utilisation de la cartouche d'impression.

- ▶ Retirer le *jetStamp 990* de la station de base .
- ▶ Appuyer sur [MENU]
„Cartridge change Start“ apparaît à l'écran.
- ▶ Appuyer sur [SELECT]
Le chariot d'impression se déplace vers le centre de l'appareil. „Cartridge change End“ apparaît à l'écran.

- ▶ Appuyer l' de verrouillage  vers la position la plus en arrière.
- ▶ Déballer la nouvelle cartouche d'impression  et retirer le film de protection ou le clip. (voir le manuel d'utilisation de la cartouche d'impression P1).
- ▶ Insérer la cartouche d'impression  avec la poignée  dans le chariot d'impression.
- ▶ Tirer l'étrier de verrouillage  à nouveau vers l'avant.
- ▶ Appuyer sur [SELECT]
Le chariot d'impression se déplace vers la position de base. Appuyer sur ◀ ▶ - OU - pour passer directement au point de menu suivant. Appuyer sur [RETURN] pour quitter le menu principal. L'image d'impression sélectionnée apparaît.

Installation du logiciel PCset

Des droits d'administrateur sont nécessaires sur le PC pour l'installation.

- ▶ Insérer le support d'installation (clé USB) dans l'ordinateur.
- ▶ Si le programme d'installation ne démarrait pas automatiquement, lancez le programme « **Setup_PCset.exe** ».
- ▶ Suivez les instructions du programme d'installation.

1.2. Mise à jour du Firmware

Vous pouvez télécharger le Firmware actuel pour le *jetStamp 990* sur www.reiner.de.

1.3. Reconnaître les pannes et y remédier

Vous trouverez de plus amples informations sur l'aide en ligne du logiciel PCset ou sur la clé USB.

Contact

Ernst Reiner GmbH & Co. KG

Baumannstr. 16
78120 Furtwangen/Germany
Phone: +49 7723 657-0
reiner@reiner.de
www.reiner.de

© 2020 Ernst Reiner GmbH & Co. KG

Tous droits réservés. La traduction, la reproduction ou toute copie partielle ou complète du présent document sous quelque forme que ce soit requiert expressément notre accord écrit. Nous nous réservons le droit de procéder à des modifications de contenu sans préavis.



REINER

www.reiner.de

