



Bipa

Les Fenêtres



La Menuiserie
sans commune mesure



La Menuiserie
sans commune mesure



L'exigence historique de Bipa a conduit ses équipes à développer un savoir-être authentique et un savoir-faire traditionnel, appréciés et reconnus par une clientèle toujours plus grandissante.

Choisir Bipa, c'est décider de travailler avec une entreprise à taille humaine soucieuse d'entretenir une relation privilégiée et personnalisée avec chacun de ses interlocuteurs, profitant d'une vraie expertise, capable de concevoir des produits sur-mesure et/ou standards, au meilleur rapport qualité/prix.

Bipa est heureux de vous présenter ses nouveaux produits à fort potentiel, créés pour vous et adaptés à vos projets.

Les Fenêtres



Sommaire

Gamme Idéale	4
Gamme Avantage	6
Les options	8
Vitrage & volets roulants	12

GAMME IDÉALE

« Le parfait équilibre entre performance & adaptabilité »

CHOIX **Bipa**

GAMME IDÉALE

Thermique ++

Phonique ++

Confort +++

Esthétisme +++

FABRICATION

100 % Bipa

La fenêtre performante & adaptable

LES CARACTÉRISTIQUES DE LA GAMME :

- Une gamme performante avec toutes les qualités du profilé **PVC** :
 - Isolation thermique
 - Isolation phonique
 - Étanchéité
 - Durabilité et facilité d'entretien
- Dormant de **70 mm** – Ouvrant de **70 mm**
- Sa composition permet un bon compromis thermique :
Uw=1,4WM-/m².K – Sw = 0,41
- **Poignée Secustik®** centrée sur battement réduit de **116 mm**
- Double vitrage standard de **24 mm**
(Ug=1,1W/m².K) : 4/16TGI/4PEA

- Dimensions : **L 1480 x H 1530 mm**
- Eligible au **crédit d'impôt**
- Menuiseries certifiées **NF-CSTB-A*3**
- Toutes les solutions de pose **en neuf** ou **en rénovation**

CHOISISSEZ VOTRE COLORIS PARMI :

☑ 3 finitions **PVC « teintes »**
blanc ou couleurs

**GARANTIE
15 ANS
PVC BLANC**

☑ 30 finitions **PVC Filmé**

☑ 24 finitions **PVC Décoroc**

☑ 1 finition **Chêne doré**

**GARANTIE
10 ANS
PVC COULEUR**

à découvrir en détail en p. 8 et 9

CHOISISSEZ DES OPTIONS PARMI :

- **Vitrages nouvelle génération**
- **Formes et ouvertures étudiées à la demande**
- **Petits bois**
- **Quincaillerie**
- **Grille de ventilation**
- **Volets roulants**
- **Oscillo-battant** avec ferrage symétrique
- **Verrouillage semi-fixe**

La fenêtre IDÉALE : un confort optimal grâce à des profilés de qualité

Le profilé neuf

Le profilé rénovation

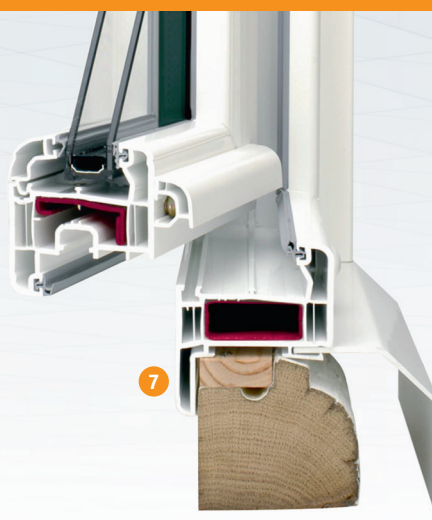
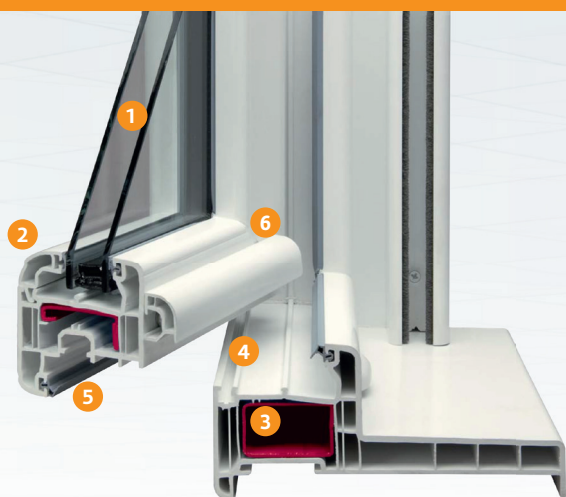

1 Vitrage 4/16/4 de base
(option : intercalaire thermique renforcé)



2 Design arrondi



3 Renfort acier
suivant abaque



4 Zone sèche

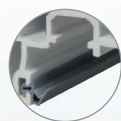

5 Joint EPDM bi-fonction
(Ethylène-Propylène -Diène-Monomère)



6 UW 1.4 W/M².k



7 Aile de 27 mm, 42 mm ou 65 mm pour un travail en rénovation de qualité sur mesure

La gamme IDÉALE et la gamme AVANTAGE : des solutions qui s'adaptent à vous et à vos projets

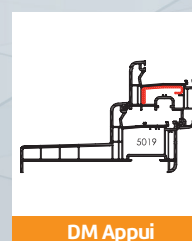
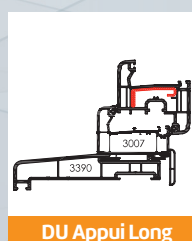
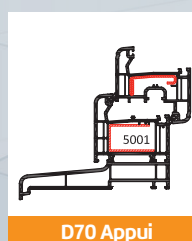
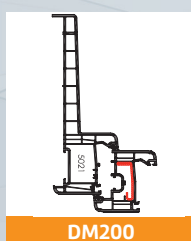
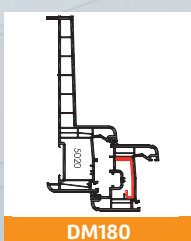
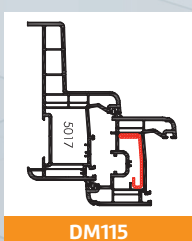
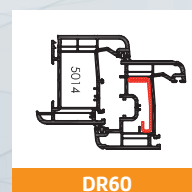
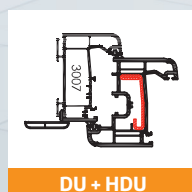
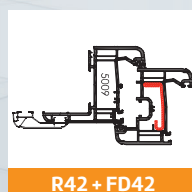
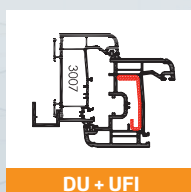
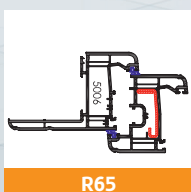
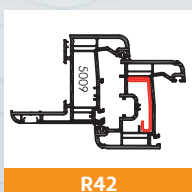
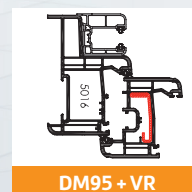
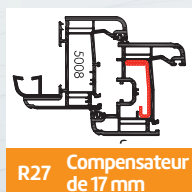
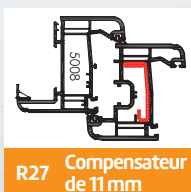
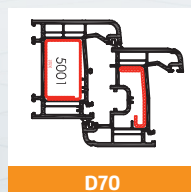
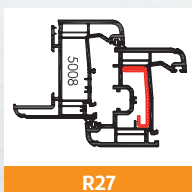

GAMME AVANTAGE

CHOIX **Bipa**

GAMME IDÉALE

Thermique +++

Phonique +++

Confort +++

Esthétisme +++



100 %
recyclable

« La fenêtre hautes performances
et environnementale »

La fenêtre hautes performances

LES CARACTÉRISTIQUES DE LA GAMME :

- Des produits de grandes qualités :
 - Pour toujours plus d'isolation thermique et éviter toutes déperditions
 - Pour une meilleure isolation sonore et phonique pour un plus grand confort
 - 100 % recyclables
 - Pour une sécurité renforcée
- Dormant de **70 mm** – Ouvrant de **70 mm**
- Sa composition permet un bon compromis thermique :
Uw=1,19WM-/m².K – Sw = 0,42
- Performances acoustiques : **32 db**
- **Poignée Secustik®** centrée sur battement réduit de **116 mm**

- Double vitrage standard de **30 mm** (Ug=1,1W/m².K) : **6/20TGI/4PEA**
- Renforts en composite **100 % recyclables**
- Dimensions : **L 1480 x H 1530 mm**
- Eligible au **crédit d'impôt**
- Menuiseries certifiées **NF-CSTB-A*4**

CHOISISSEZ VOTRE COLORIS PARI :

- 3 finitions **PVC « teintes » blanc ou couleurs**
- 30 finitions **PVC Filmé**
- 24 finitions **PVC Décoroc**
- 1 finition **Chêne doré**

**GARANTIE
15 ANS
PVC BLANC**

**GARANTIE
10 ANS
PVC COULEUR**

CHOISISSEZ DES OPTIONS PARI :

- **Vitrages nouvelle génération**
- **Petits bois**
- **Quincaillerie**
- **Grille de ventilation**
- **Volets roulants**
- **Oscillo-battant** avec ferrage symétrique
- **Verrouillage semi-fixe STULP**

La fenêtre AVANTAGE : plus de performances et d'isolation*

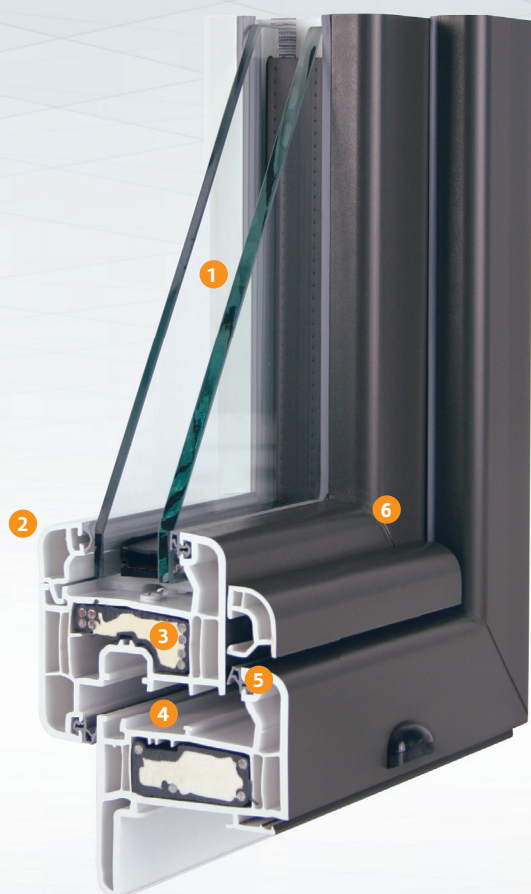

1 Vitrage 6/20/4 FEA
(option : intercalaire thermique renforcé)



2 Design arrondi



3 Renfort composite 100 % recyclable



4 Zone sèche



5 Joint EPDM bi-fonction
(Ethylène-Propylène -Diène-Monomère)



6 UW 1.19 W/M².k
(avec UG 1.0 w/m².k + TGI Spacer)

*Découvrez l'ensemble des solutions BIPA, adaptables à tous vos projets, en p. 5

La gamme AVANTAGE : une fenêtre anti-intrusion de qualité

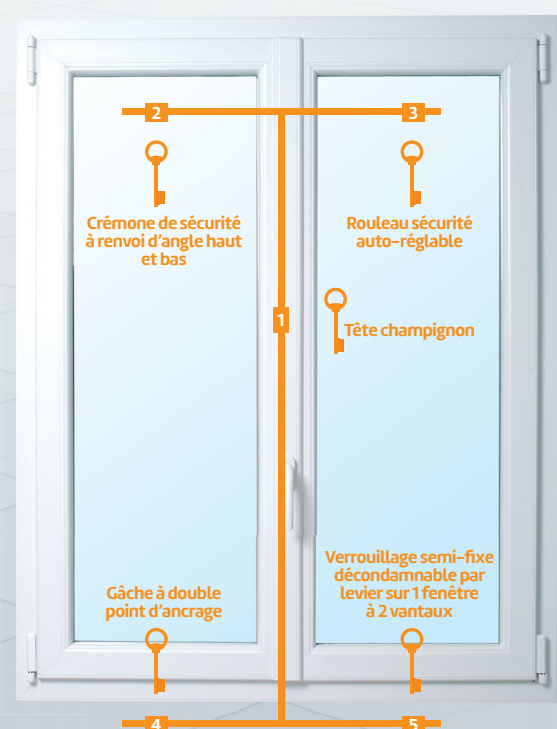

Une sécurité active avec 5 points de sécurité





LES OPTIONS

Les coloris

Finition teintée dans la masse

3 teintes lisses au toucher sont réalisées dans la masse du profilé : le blanc **Deceuninck** se distingue par sa pureté.

Le beige et le gris, après un avis technique, sont disponibles sur commande.

**GARANTIE
15 ANS
PVC BLANC**



Blanc



Beige



Gris



Finition chêne doré

Tous les modèles sont disponibles en finition « structure bois » chêne doré 2 faces.

Ils sont réalisés à partir de profilés de couleur caramel imitation bois et reçoivent industriellement un film acrylique thermocollé.



chêne doré

GARANTIE
10 ANS
PVC COULEUR



Finition filmée structurée

Cette finition réunit l'esthétique du bois et tous les avantages du composite.

Elle est fabriquée à partir de profilés rigides qui reçoivent industriellement un film acrylique thermocollé sur la face extérieure (profilés blancs), ou sur les deux faces (profilés bruns).

30 finitions filmées « Color » vous sont proposées :



GARANTIE
10 ANS
PVC COULEUR

Finition thermolaquée DÉCOROC

Cette finition est réalisée avec un revêtement sur la face extérieure composé d'une couche de polyuréthane d'environ 25 microns armée de particules de polyamide durci.

La texture grainée confère un aspect mat satiné à la fois esthétique et durable.

Elle se décline en 24 teintes :



GARANTIE
10 ANS
PVC COULEUR



Les petits bois

On les appelle encore petits bois, mais ils sont en PVC collés, intégrés en ALU laqué ou filmé, façon laiton ou gravés.



INTÉGRÉ BLANC (ALU)



INTÉGRÉ EN COULEURS



INTÉGRÉ CHÊNE DORÉ



INTÉGRÉ DORÉ



INTÉGRÉ PLOMB

Les fenêtres oscillo-battantes

Le système oscillo-battant vous permet de laisser vos fenêtres entrouvertes en toute sécurité.

L'air peut circuler ainsi dans toutes les pièces de votre habitation sans que vous ayez à surveiller que vos jeunes enfants ou votre animal domestique ne tentent d'enjamber une fenêtre ouverte.

De même, pouvoir ouvrir ses fenêtres sans craindre les visiteurs indésirables prend toute sa mesure si vous habitez un appartement situé au rez-de -chaussée.



Les soubassements des portes-fenêtres



FRISÉ (SBF)



MOULURÉS (SBM)



LISSE (SBL)



THERMOFORMÉ

Les seuils



SEUIL ALU À BATTEMENT À RUPTURE THERMIQUE*



SEUIL ALU À PLAT À RUPTURE THERMIQUE*

*Certifiés PMR

Les détails



LA FINITION DE L'ÉBAVURAGE



LES PAUMELLES

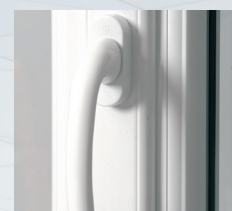

LA POIGNÉE SÉCUSTIK®

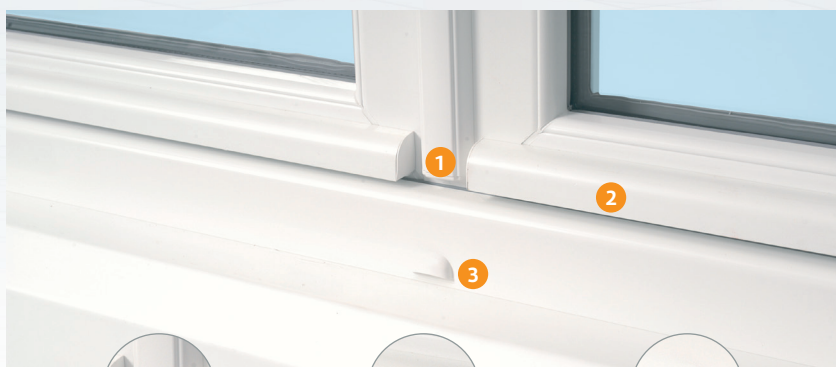

1 Battement mouluré



2 Jet d'eau avec embouts



3 Pare tempête

Les accessoires

Les fausses crémones*

Certifiés PMR



FC 6 BOUTON RAINURÉ BLANC

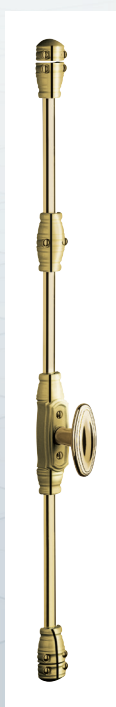

FC 7 BOUTON RAINURÉ LAITON



FC 3 BOUTON RAINURÉ FER PATINÉ

Les poignées



ATLANTA LAQUÉ BLANC



ATLANTA ACIER ANODISÉ (V9)



ATLANTA LAITON

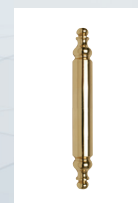

CACHE FICHE LAITON



BÉQUILLE



BOUTON*

* Existent dans d'autres modèles et coloris.

VITRAGE & VOLETS ROULANTS



Des produits d'isolation adaptés

LES CARACTÉRISTIQUES D'UNE MENUISERIE PERFORMANTE :

- À la fois **thermiques, phoniques et de sécurité**
- Différents éléments sont associés pour obtenir **le meilleur compromis en terme de qualité et de coûts**, comme **les profils à chambres multiples, les doubles joints tubulaires à lèvres, le vitrage, les ferrures, etc.**

UN LARGE CHOIX DE VITRAGES ADAPTÉ POUR :

- **Limiter toute perte de chaleur de votre intérieur** (une performance notée « Uw »)
- **Réduire les nuisances sonores** de l'extérieur (une performance notée « Rw »)
- **S'adapter parfaitement à tous les projets** et faciliter leurs réalisations
- **Augmente** la sécurité

DES VOLETS ROULANTS OPTIONNELS DE QUALITÉ POUR :

- Une **protection thermique et sonore accrues**
- Une **occultation totale ou partielle** soit une gestion de la lumière extérieure pour un plus grand confort
- Une **plus grande sécurité** en rendant l'accès à la fenêtre plus difficile
- Une **visibilité réduite** pour préserver votre intimité

Le vitrage

Les principales compositions et performances du vitrage

	4/16/4 ONE A	4/20/4 PEA	4/16/4 PEA	6/20/4 PEA	10/16/4 PEA	44 ² SILENCE 16/10 PEA	44 ² /16/4 PEA	4 PEA/14/4/14/4 PEA
	24 mm	28 mm	24 mm	30 mm	30 mm	35 mm	28 mm	40 mm
Thermique*	1	1,1	1,1	1,1	1,1	1,1	1,1	0,6
Acoustique	30 dB (a)	30 dB (a)	30 dB (a)	32 dB (a)	35 dB (a)	36 dB (a)	35 dB (a)	29 dB (a)
Sécurité	Classe 1	Classe 1	Classe 1	Classe 1	Classe 2	Classe 2	Classe 2	Classe 1

*Thermique : coefficient en partie courante W/(m².k)

Les volets roulants : Storbox 2.0

Nouveau design, nouvelle technique de fabrication et de montage :

- Une acoustique plus performante
- Un enroulement optimisé sur le plus petit coffre
- $U_{c1} < 1$
- Le SAV simplifié grâce à un nouveau système de tiroir
- Les résultats d'étanchéité à l'air exceptionnels grâce à un joint périphérique intégré au produit

Ce type de fermeture présente beaucoup d'avantages :

- Facilité d'utilisation sans ouvrir la fenêtre
- Facilité d'entretien
- Isolation thermique optimale
- Choix de la manœuvre



Performances

	Storbox 2.0
Thermiques	Uk = 1.0
Air	C4*
Accoustiques	46 dB***

Taille des coffres

	Storbox 2.0	
	Petit	Grand
Hauteur	190	220
Largeur	240	240

Enroulement

	Storbox 2.0	
	Petit	Grand
Alu Ev 39	2262 mm	3120 mm
PVC 40	1880 mm	2655 mm

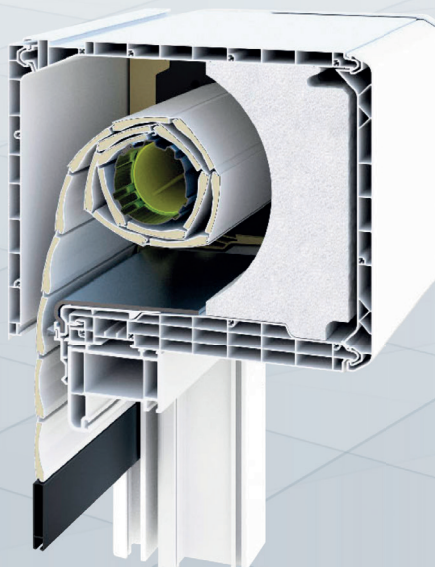



CHOISIR UNE FENÊTRE BIPA, C'EST :

- ✓ Opter pour un produit **fiable, solide** et à **hautes performances**.
- ✓ Ne pas avoir à choisir entre **confort** ou **sécurité**.
- ✓ Accéder à une grande diversité de **gammes**, de **couleurs** et d'**options**.
- ✓ Pouvoir faire évoluer son projet grâce à des solutions de **qualité, adaptables** et **complémentaires**.





RETROUVEZ L'ENSEMBLE DE LA GAMME PRODUITS BIPA

Distribué par :



La Menuiserie
sans commune mesure

Nord : 7-9 route de Soissons - 02 370 Vailly-sur-Aisne - Tél. : 03 23 76 38 38 - Fax : 03 23 76 38 39 - email : bipa.sa@bipa.fr
Sud : 24 chemin de Garrabot - 31770 Colomiers - Tél. : 05 61 16 80 50 - Fax : 05 61 16 80 51 - email : bipasud@bipasud.fr
www.bipa.fr