

Bowdenzüge

Reparatursets und konfektionierte Seile

Jokezüge
Starterzüge
Entriegelungszüge

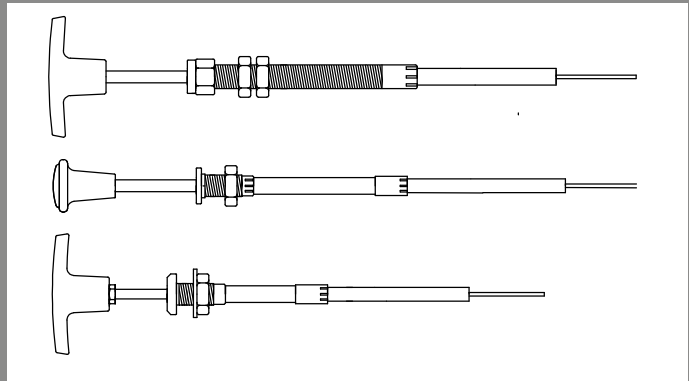

Reparatursets

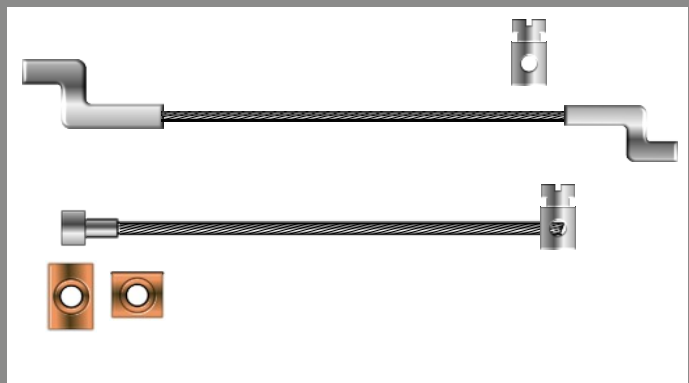

Konfektionierte Seile



Hüllen und Zubehör

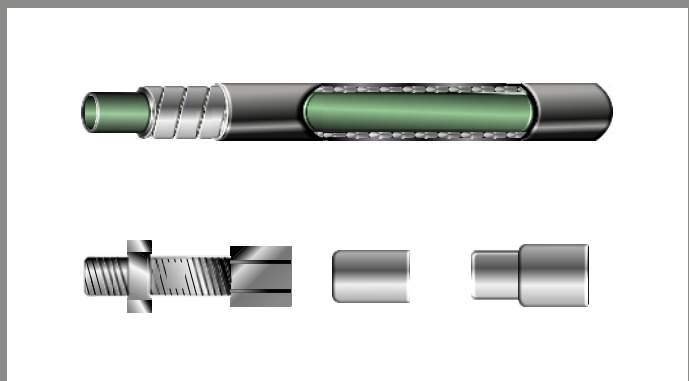

Seite:	Inhaltsverzeichnis:
3- 4	Jokezug - Abstellzug - Starterzug - Haubenzug - Betätigungszug und Entriegelungszug
5 - 6	Betätigungszug und Entriegelungszug mit stufenloser Fixierung
7- 9	Reparatursets für Kleingeräte
9-12	Konfektionierte Seile mit Nippel
13 - 16	Bowdenzughüllen, Endhülsen und Schlauchfassungen

Datenblatt für: Artikel Nummer: BH-8019

Jokeyzug - Abstellzug - Starterzug - Haubenzug - Betätigungszug - Entriegelungszug

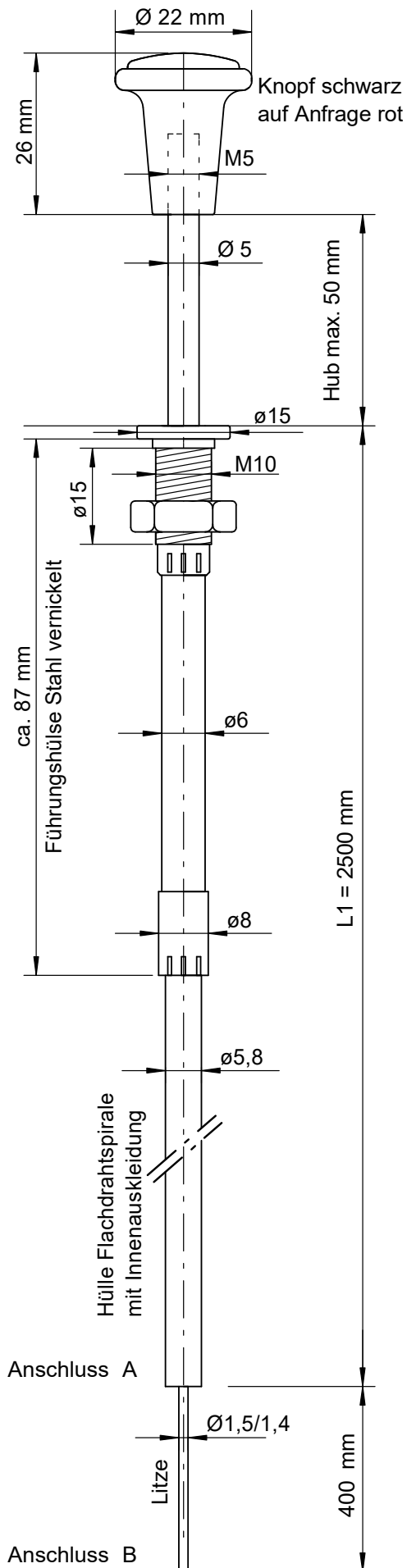

Universal Starterzug, Entriegelungszug.
Auf Zug und Druck oder nur auf Zug, 9-teilig
ohne Fixierung

- 1x Hülle \varnothing 5,8 mm mit Führung L= 2500 mm
- 1x Knopf \varnothing 22 mm L= 26 mm
- 1x Litze auf Zug und Druck \varnothing 1,4 mm Federstahldraht
Edelstahl L= 2900 mm, mit Gewindestange
- 1x Litze auf Zug \varnothing 1,5 mm Seil flexibel L= 2900 mm,
mit Gewindestange

Anschluss A

- 1x Schlauchfassung mit Ansatzhülse
L1= 8,5 mm d2= 7,2 mm d= 7 mm
- 1x Endhülse gedreht, L1= 8 mm, D= 7 mm
- 1x Schlauchfassung mit Gewinde M6
L1= 25 mm, SW= 8 mm

Anschluss B

- 1x Schraubnippel \varnothing 5,0 mm L= 7,0 mm Bohrung \varnothing 1,8 mm
- 1x Schraubnippel \varnothing 8,0 mm L=10,0 mm Bohrung \varnothing 3,5 mm

Artikel Nr.	L1	L2
BH-8019	2500	2900

Anschluss A

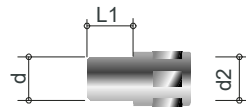

Schlauchfassung mit Ansatzhülse

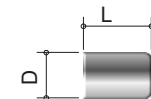

Endhülse gedreht

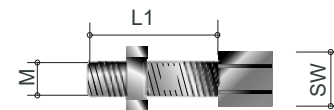

Schlauchfassung mit Gewinde

Anschluss B

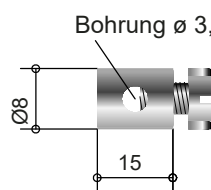

Schraubnippel
mit Sechskantschraube
und Schlitz

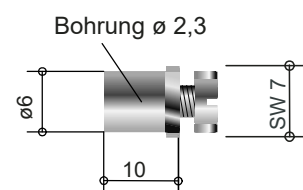

Schraubnippel
mit Schlüsselansatz
und Sechskantschraube

Datenblatt für: Artikel Nummer: BH-8020

Jokezug - Abstellzug - Starterzug - Haubenzug - Betätigungszug - Entriegelungszug

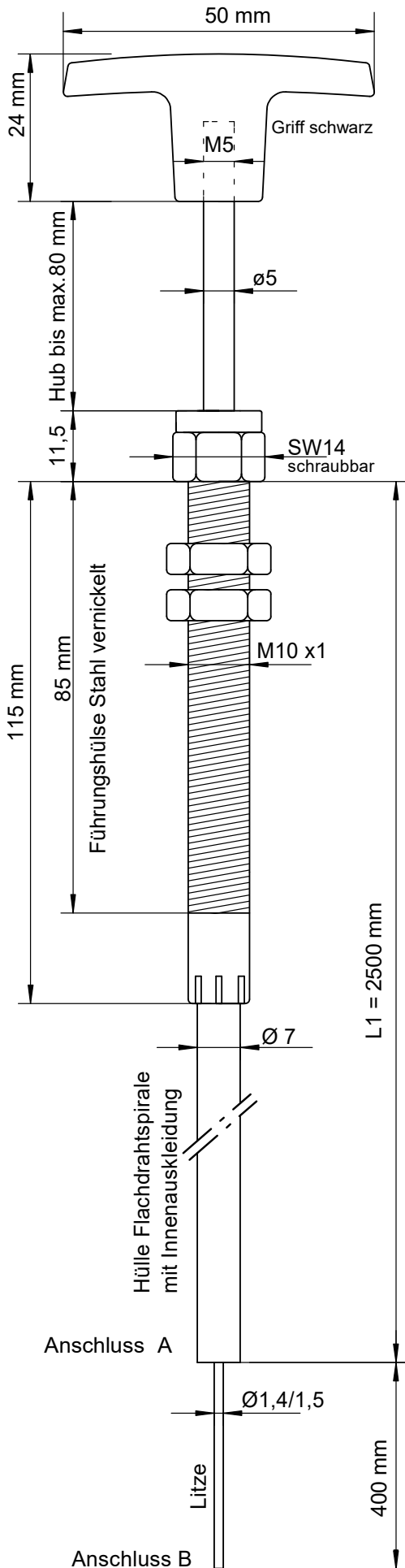

Universal Starterzug, Entriegelungszug. Auf Zug und Druck oder nur auf Zug, 8-teilig ohne Fixierung

- 1x Hülle ø 7,0 mm mit Führung L= 2500 mm
- 1x Griff L= 50 mm H= 24 mm
- 1x Litze auf Zug und Druck ø 1,4 mm Federstahldraht
Edelstahl L= 2900 mm, mit Gewindestange
- 1x Litze auf Zug ø 1,5 mm Seil flexibel L= 2900 mm,
mit Gewindestange

Anschluss A

- 1x Schlauchfassung mit Ansatzhülse
L1= 14 m, d= 6 mm, d2= 20 mm
- 1x Schlauchfassung mit Gewinde M6
L1= 25 mm, SW= 8 mm

Anschluss B

- 1x Schraubnippel ø 5,0 mm L= 7,0 mm Bohrung ø 1,8 mm
- 1x Schraubnippel ø 8,0 mm L=10,0 mm Bohrung ø 3,5 mm

Artikel Nr.	L1	L2
BH-8020	2500	2900

Anschluss A

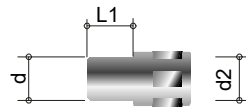

Schlauchfassung mit Ansatzhülse

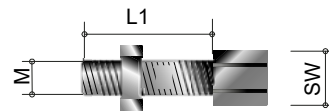

Schlauchfassung mit Gewinde

Anschluss B

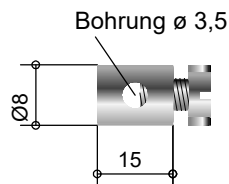

Schraubnippel
mit Sechskantschraube
und Schlitz

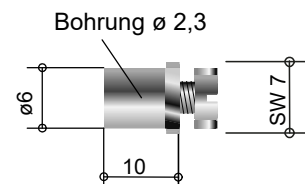

Schraubnippel
mit Schlüsselansatz
und Sechskantschraube

Datenblatt für: Artikel Nummer: BH-8021

stufenlos fixierbar

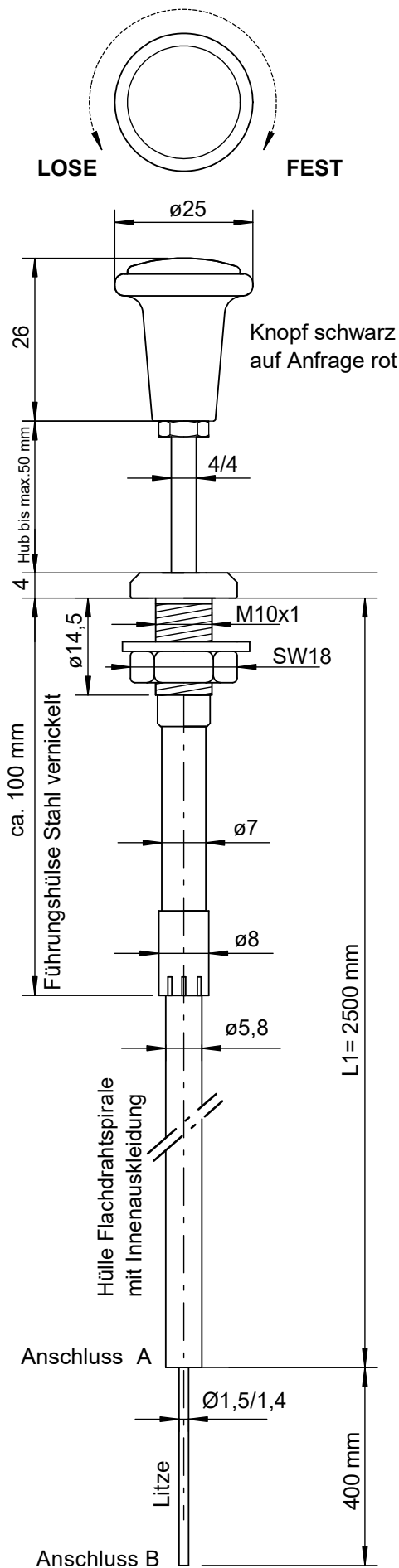

Universal Jokezug - Betätigungszug - Entriegelungszug Auf Zug und Druck, 8-teilig mit Fixierung

- 1x Hülle \varnothing 5,8 mm mit Führung L= 2500 mm
- 1x Knopf \varnothing 22 mm L=26 mm
- 1x Litze auf Zug und Druck \varnothing 1,4 mm Federstahldraht
Edelstahl L= 2900 mm, mit Gewindestange

Anschluss A

- 1x Schlauchfassung mit Ansatzhülse
L1= 8,5 mm d2=7,2 mm d= 7 mm
- 1x Endhülse gedreht, L1= 8 mm, D= 7 mm
- 1x Schlauchfassung mit Gewinde M6
L1= 25 mm, SW= 8 mm

Anschluss B

- 1x Schraubnippel \varnothing 5,0 mm L= 7,0 mm Bohrung \varnothing 1,8 mm
- 1x Schraubnippel \varnothing 8,0 mm L=10,0 mm Bohrung \varnothing 3,5 mm

Artikel Nr.	L1	L2
BH-8021	2500	2900

Anschluss A

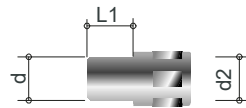

Schlauchfassung mit Ansatzhülse

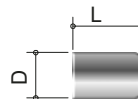

Endhülse gedreht

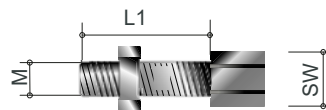

Schlauchfassung mit Gewinde

Anschluss B

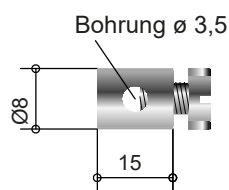

Schraubnippel
mit Sechskantschraube
und Schlitz

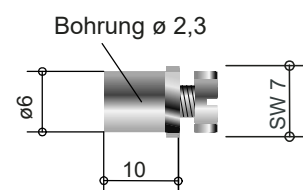

Schraubnippel
mit Schlüsselansatz
und Sechskantschraube

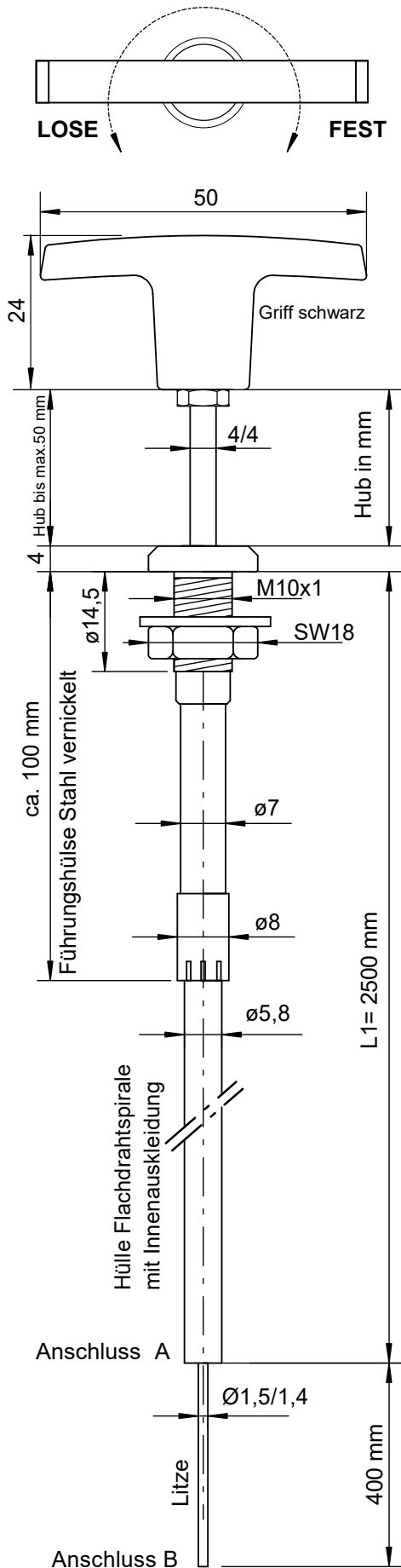

Universal Jokezug - Betätigungszug - Entriegelungszug Auf Zug und Druck, 8-teilig mit Fixierung

- 1x Hülle \varnothing 5,8 mm mit Führung L= 2500 mm
- 1x Griff L= 50 mm H= 25 mm
- 1x Litze auf Zug und Druck \varnothing 1,4 mm Federstahldraht
Edelstahl L= 2900 mm, mit Gewindestange

Anschluss A

- 1x Schlauchfassung mit Ansatzhülse
L1 = 8,5 mm d2= 7,2 mm d= 7 mm
- 1x Endhülse gedreht, L1= 8 mm, D= 7 mm
- 1x Schlauchfassung mit Gewinde M6
L1= 25 mm, SW 8 mm

Anschluss B

- 1x Schraubnippel \varnothing 5,0 mm L= 7,0 mm Bohrung \varnothing 1,8 mm
- 1x Schraubnippel \varnothing 8,0 mm L=10,0 mm Bohrung \varnothing 3,5 mm

Artikel Nr.	L1	L2
BH-8023	2500	2900

Anschluss A

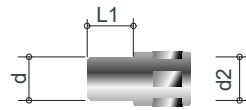

Schlauchfassung mit Ansatzhülse

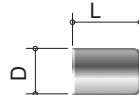

Endhülse gedreht

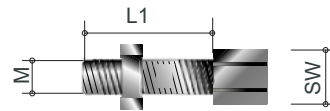

Schlauchfassung mit Gewinde

Anschluss B

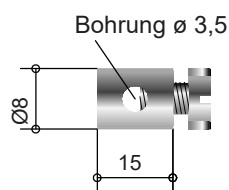

Schraubnippel mit Sechskantschraube und Schlitz

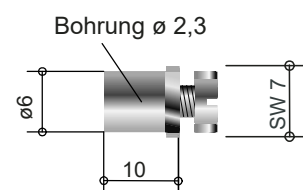

Schraubnippel mit Schlüsselansatz und Sechskantschraube

Reparatursets für Kleingeräte

Reparaturset BH-R8000

Rasenmäher, Mulchgeräte, Motorsägen, Motorsensen, uswX ..

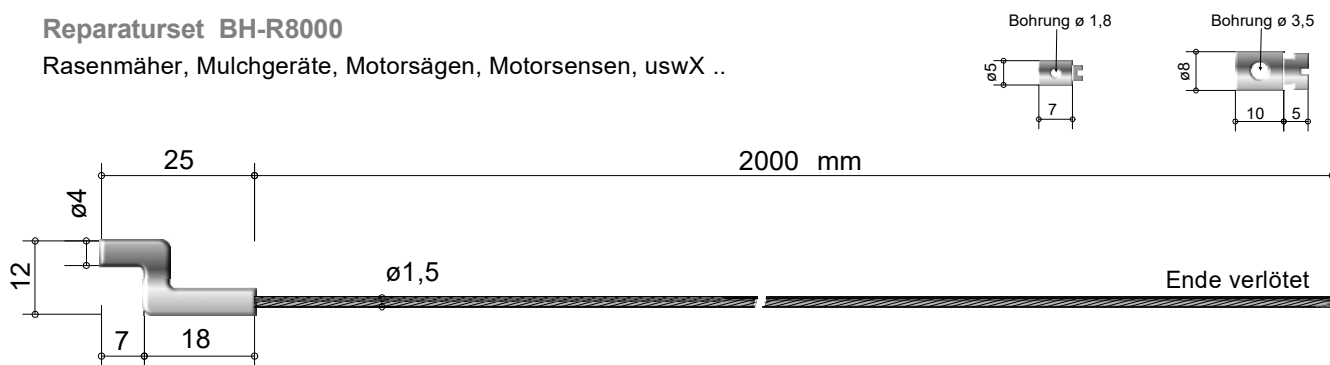

Montagemöglichkeiten

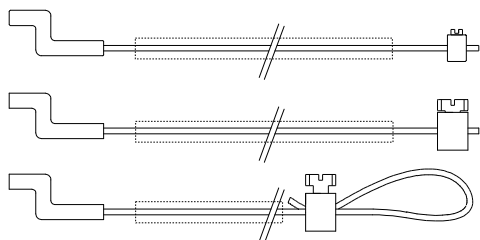

Reparaturset 3-teilig

- 1x Stahlseil verzinkt \varnothing 1,5 mm mit Haken \varnothing 4,0 mm
- 1x Schraubnippel \varnothing 5,0 mm L= 7,0 mm Bohrung \varnothing 1,8 mm
- 1x Schraubnippel \varnothing 8,0 mm L= 10,0 mm Bohrung \varnothing 3,5 mm

Artikel Nr.	Seil \varnothing in mm	Seil Konstruktion
BH-R8000	1,50	1x19

Reparaturset BH-R8000a

Rasenmäher, Mulchgeräte, Motorsägen, Motorsensen, uswX ..

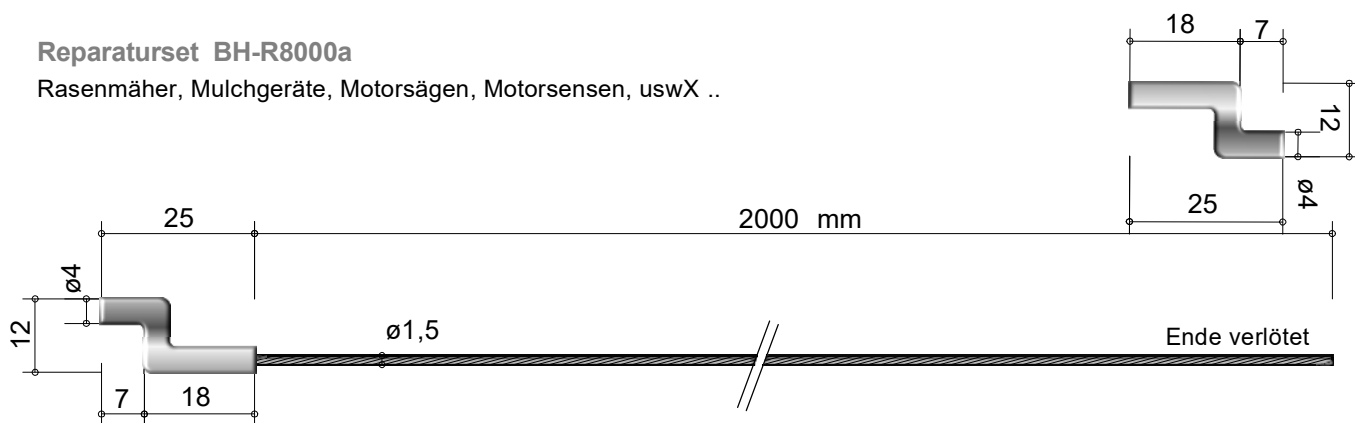

Montagemöglichkeiten

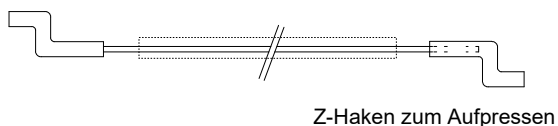

Reparaturset 2-teilig

- 1x Stahlseil verzinkt \varnothing 1,5 mm mit Haken \varnothing 4,0 mm
- 1x Z-Haken \varnothing 5,0 zum Aufpressen

Artikel Nr.	Seil \varnothing in mm	Seil Konstruktion
BH-R8000a	1,50	1x19

Reparatursets für Kleingeräte

Reparaturset BH-R8001

Rasenmäher, Mulchgeräte, Motorsägen, Motorsensen, uswX ..

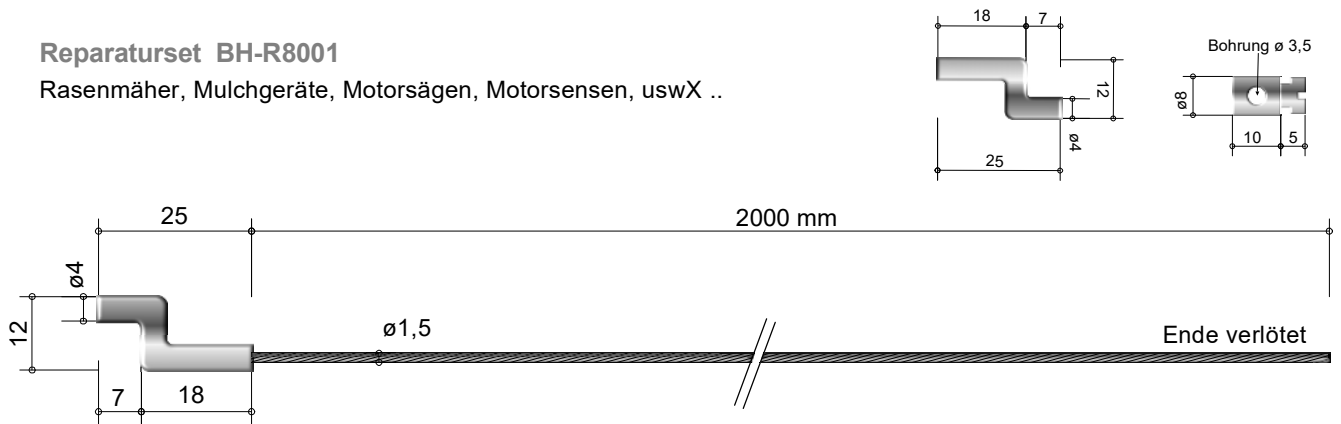

Montagemöglichkeiten

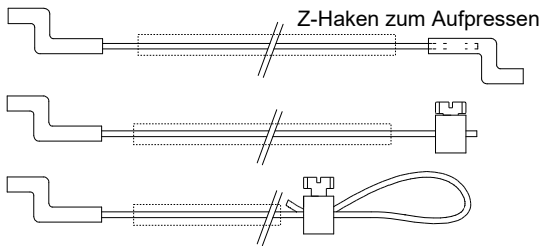

Reparaturset 3-teilig

- 1x Stahlseil verzinkt \varnothing 2,0 mm mit Haken \varnothing 4,0 mm
- 1x Schraubnippel \varnothing 8,0 mm L= 15,0 mm Bohrung \varnothing 4,5 mm
- 1x Z-Haken \varnothing 4,0 zum Aufpressen

Artikel Nr.	Seil \varnothing in mm	Seil Konstruktion
BH-R8001	2,00	1x19

Reparaturset BH-R8005

Rasenmäher, Mulchgeräte, Motorsägen, Motorsensen, uswX ..

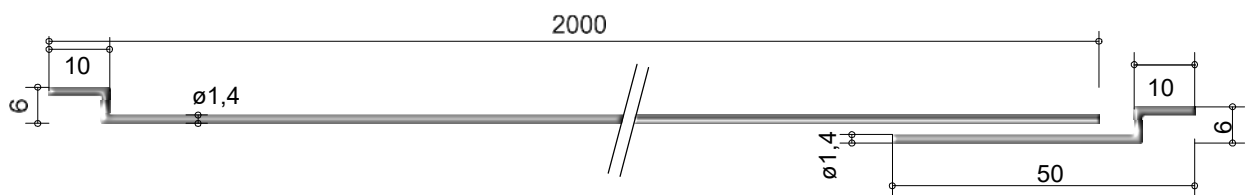

Montagemöglichkeiten

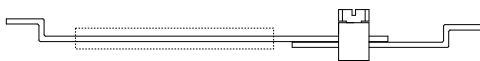

Reparaturset 3-teilig

- 1x Federstahldraht \varnothing 1,4 mm mit Haken L= 2000 mm
- 1x Federstahldraht \varnothing 1,4 mm mit Haken L= 50 mm
- 1x Schraubnippel \varnothing 8,0 mm L= 9,0 mm Bohrung \varnothing 3,0 mm

Artikel Nr.	Seil \varnothing in mm	Seil Konstruktion
BH-R8005	1,40	Federstahl

Reparatursets für Kleingeräte

Reparaturset BH-R8003

Rasenmäher, Mulchgeräte, Motorsägen, Motorsensen, Motorrad uswX ..

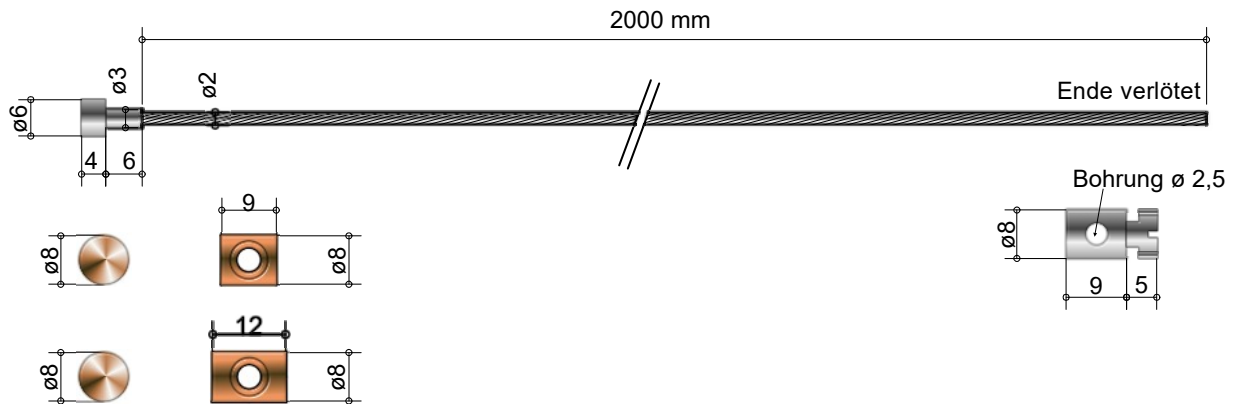

Montagemöglichkeiten

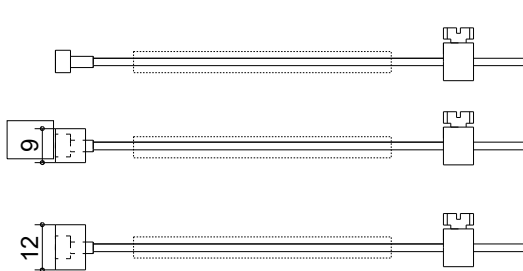

Reparatursatz 4-teilig

- 1x Stahlseil verzinkt \varnothing 2,0 mm mit Flaschennippel \varnothing 6,0 mm L= 10 mm
- 1x Quernippel \varnothing 8,0 mm L= 9,0 mm aufschiebbar
- 1x Quernippel \varnothing 8,0 mm L= 12,0 mm aufschiebbar
- 1x Schraubnippel \varnothing 8,0 mm L= 9,0 mm Bohrung \varnothing 2,5 mm

Artikel Nr.	Seil \varnothing in mm	Seil Konstruktion
BH-R8003	2,00	1x19

Reparaturset BH-R8004

Rasenmäher, Mulchgeräte, Motorsägen, Motorsensen, Motorrad uswX ..

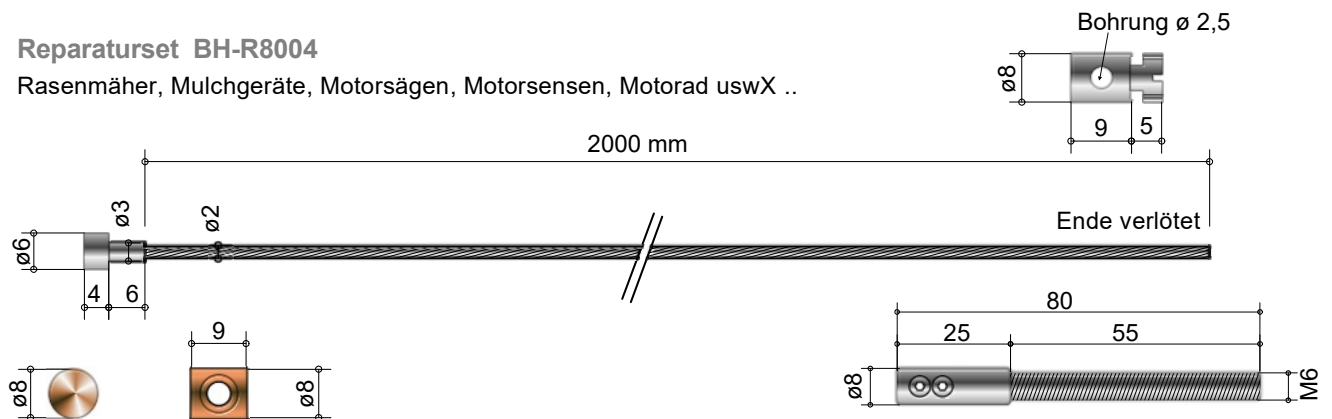

Montagemöglichkeiten

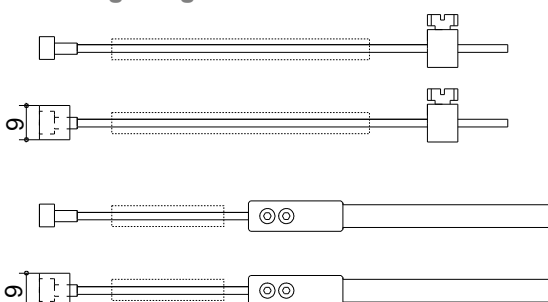

Reparatursatz 4-teilig

- 1x Stahlseil verzinkt \varnothing 2,0 mm mit Flaschennippel \varnothing 6,0 mm L= 10 mm
- 1x Quernippel \varnothing 8,0 mm L= 9,0 mm aufschiebbar
- 1x M6 Gewinde \varnothing 8,0 mm L= 55,0 mm aufschraubbar
- 1x Schraubnippel \varnothing 8,0 mm L= 9,0 mm Bohrung \varnothing 2,5 mm

Artikel Nr.	Seil \varnothing in mm	Seil Konstruktion
BH-R8004	2,00	1x19

Konfektionierte Seile mit Nippel

Reparaturseil BH-R8006

1x Stahlseil verzinkt \varnothing 1,2 mm mit Zylindernippel \varnothing 3,0 mm L=3 mm

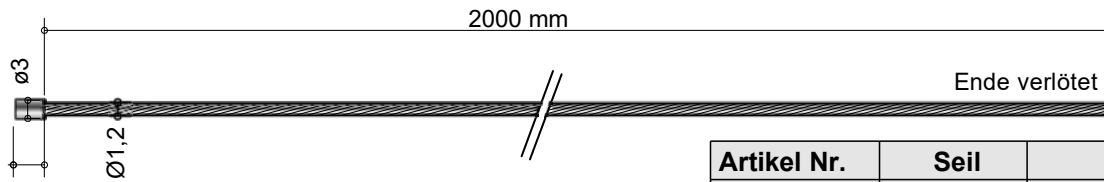

Artikel Nr.	Seil	Seil
	\varnothing in mm	Konstruktion
BH-R8006	1,20	1x19

Reparaturseil BH-R8007

1x Stahlseil verzinkt \varnothing 1,5 mm mit Quernippel \varnothing 6,0 mm L=6 mm

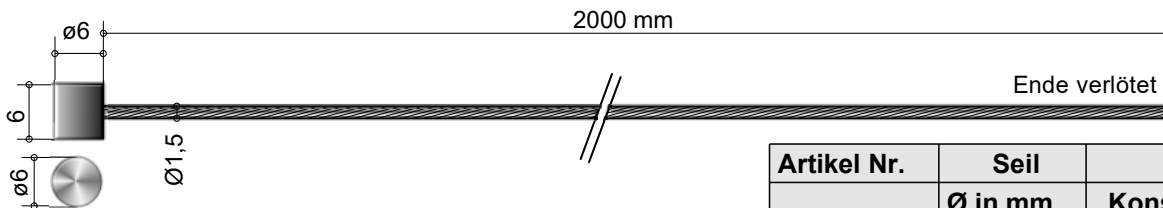

Artikel Nr.	Seil	Seil
	\varnothing in mm	Konstruktion
BH-R8007	1,50	1x19

Reparaturseil BH-R8008

1x Stahlseil verzinkt \varnothing 1,5 mm mit Quernippel \varnothing 6,0 mm L= 4 mm

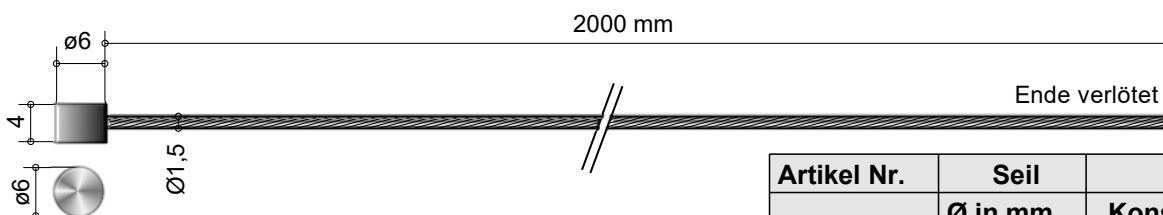

Artikel Nr.	Seil	Seil
	\varnothing in mm	Konstruktion
BH-R8008	1,50	1x19

Reparaturseil BH-R8009

1x Stahlseil verzinkt \varnothing 1,2 mm mit Quernippel \varnothing 5,0 mm L= 7,5 mm

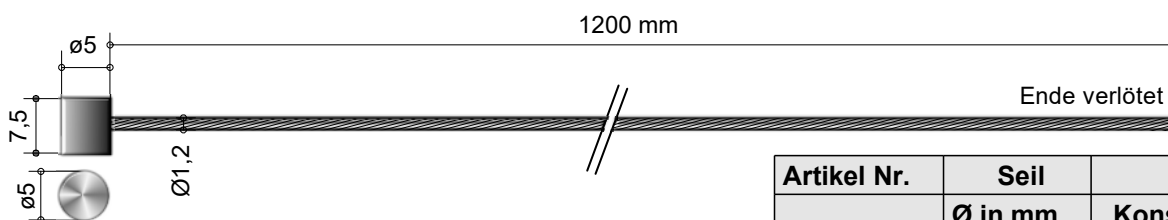

Artikel Nr.	Seil	Seil
	\varnothing in mm	Konstruktion
BH-R8009	1,20	1x19

Reparaturseil BH-R8009a

1x Stahlseil verzinkt \varnothing 1,2 mm mit Quernippel \varnothing 5,0 mm L= 7,5 mm

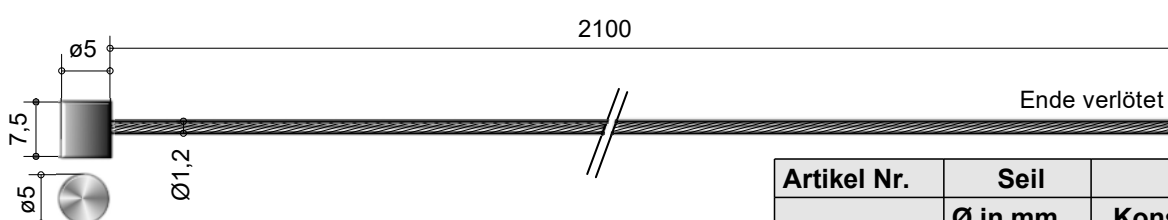

Artikel Nr.	Seil	Seil
	\varnothing in mm	Konstruktion
BH-R8009a	1,20	1x19

Konfektionierte Seile mit Nippel

Reparaturseil BH-R8010

1x Stahlseil verzinkt \varnothing 1,8 mm mit Flaschennippel \varnothing 6,0 mm L= 10,0 mm

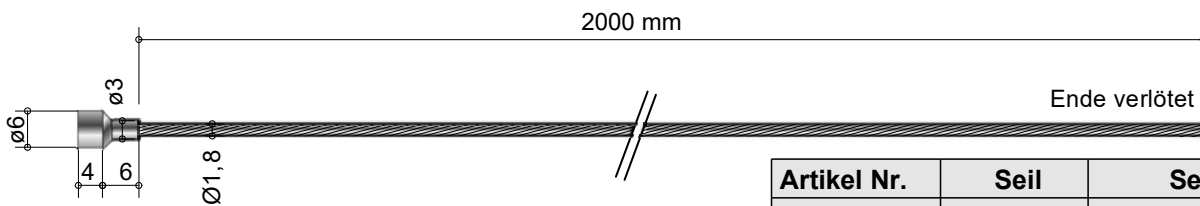

Artikel Nr.	Seil	Seil
	\varnothing in mm	Konstruktion
BH-R8010	1,80	1x19

Reparaturseil BH-R8011

1x Stahlseil verzinkt \varnothing 1,8 mm mit Quernippel \varnothing 8,0 mm L= 8 mm

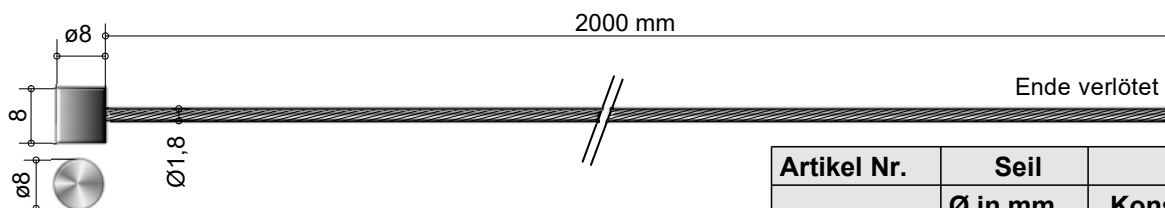

Artikel Nr.	Seil	Seil
	\varnothing in mm	Konstruktion
BH-R8011	1,80	1x19

Reparaturseil BH-R8012

1x Stahlseil verzinkt \varnothing 2,0 mm mit Quernippel PVC Ummantelung \varnothing 8,0 mm L= 10 mm

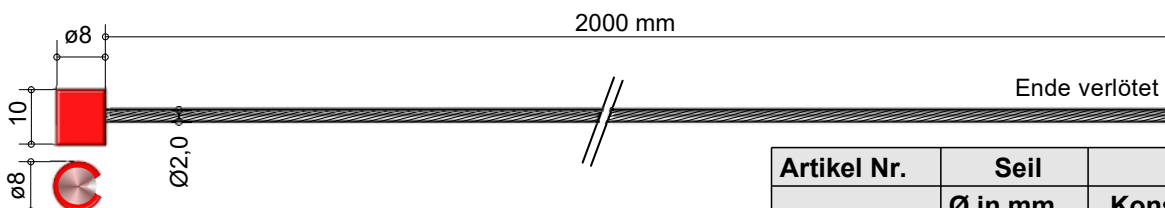

Artikel Nr.	Seil	Seil
	\varnothing in mm	Konstruktion
BH-R8012	2,00	1x19

Reparaturseil BH-R8013

1x Stahlseil verzinkt \varnothing 2,5 mm mit Quernippel \varnothing 8,0 mm L= 9 mm

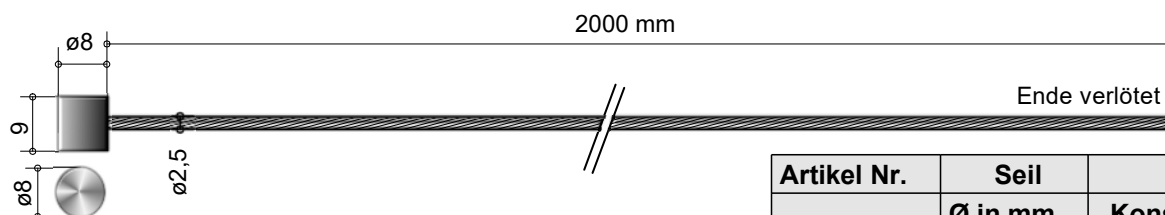

Artikel Nr.	Seil	Seil
	\varnothing in mm	Konstruktion
BH-R8013	2,50	1x19

Reparaturseil BH-R8014

1x Stahlseil verzinkt \varnothing 2,5 mm mit Quernippel \varnothing 8,0 mm L= 14 mm

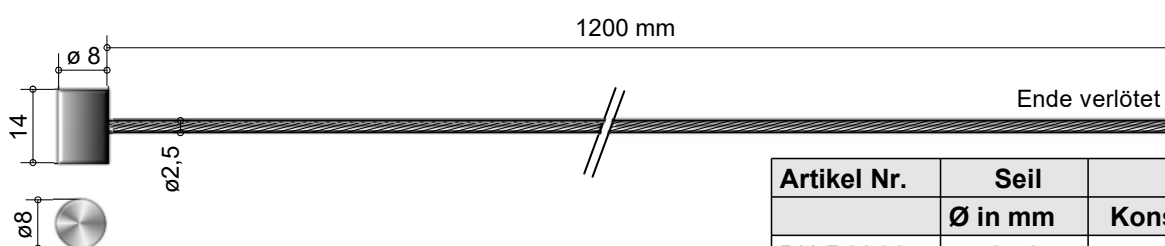

Artikel Nr.	Seil	Seil
	\varnothing in mm	Konstruktion
BH-R8014	2,50	1x19

Konfektionierte Seile mit Nippel

Reparaturseil BH-R8015

1x Stahlseil verzinkt \varnothing 3,0 mm mit Quernippel \varnothing 8,0 mm L= 14 mm

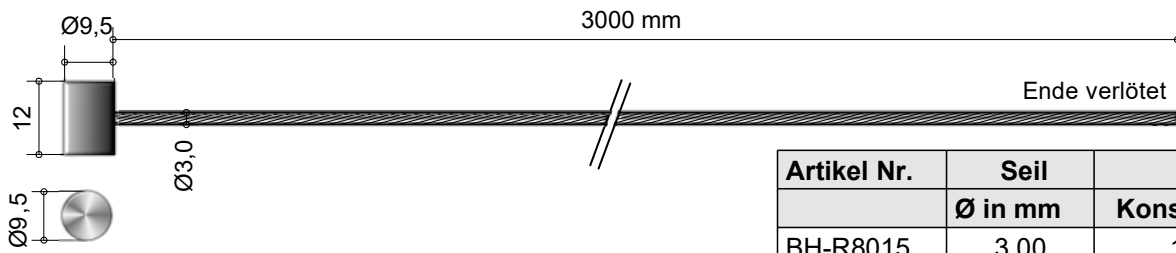

Artikel Nr.	Seil	Seil
	\varnothing in mm	Konstruktion
BH-R8015	3,00	1x19

Reparaturseil BH-R8016

1x Stahlseil verzinkt \varnothing 3,0 mm mit Kugel \varnothing 10,0 mm

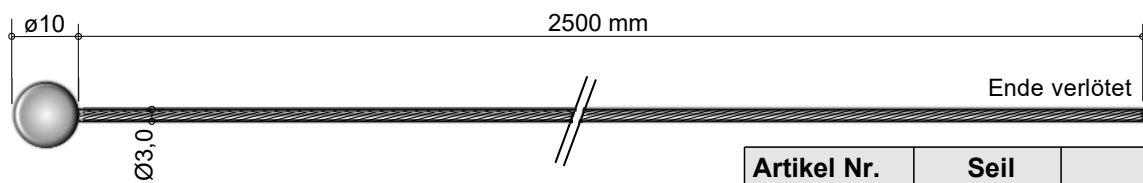

Artikel Nr.	Seil	Seil
	\varnothing in mm	Konstruktion
BH-R8016	3,00	1x19

Reparaturseil BH-R8017

1x Stahlseil verzinkt \varnothing 3,0 mm mit Augenbolzen innen \varnothing 11,0 mm L= 18,5 mm H= 7 mm

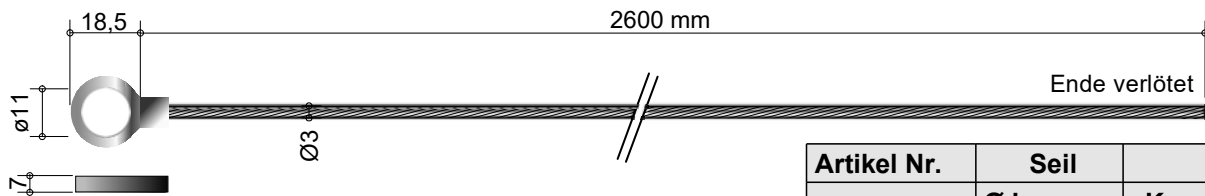

Artikel Nr.	Seil	Seil
	\varnothing in mm	Konstruktion
BH-R8017	3,00	1x19

Hülle für Seile \varnothing 1,0 mm bis \varnothing 1,8 mm

Zubehör: Endhülsen und Schlauchfassungen

Flachdrahtspirale speziell für leichtgängige Züge, wartungsfrei, passend für Seile von 1,0 mm bis 1,8 mm



Flachdrahtspirale Material außen PVC Schwarz, mit Innenauskleidung aus PEHD

Artikel Nr.	außen	innen	Farbe	für Seil \varnothing
	\varnothing 1	\varnothing 2		mm
BH-782a	4,80	2,20	schwarz	1,0 - 1,8

Lieferung ab 10 m / 25 m oder auf Anfrage

Endhülse passend für Flachdrahtspirale BH-782a

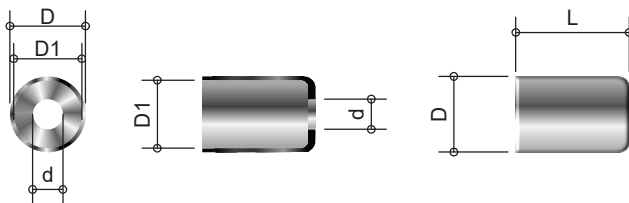

Endhülse
Lieferung ab 10 Stück

Artikel Nr.	außen	innen	Durchführung	Länge	Ausführung
	\varnothing D	\varnothing D1	d	L	
BH-M39	5,70	5,20	2,60	10,00	Blech

Schlauchfassung passend für Flachdrahtspirale BH-782a

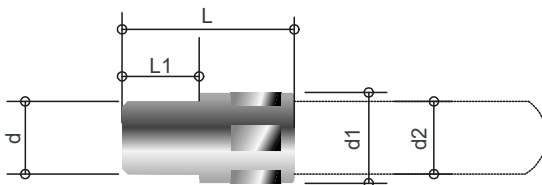

Schlauchfassung mit Ansatzhülse
Lieferung ab 10 Stück

Artikel Nr.	d	d1	d2	L1	L
BH-2249	4,00	8,00	5,20	4,00	12,00
BH-2090	6,00	8,00	5,20	8,00	21,00

Schlauchfassung mit Gewinde passend für Flachdrahtspirale BH-782a

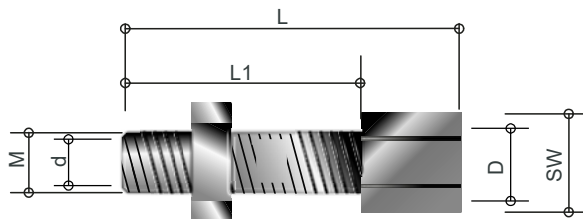

Verstellschraube
Lieferung ab 10 Stück

Artikel Nr.	M	SW	L	L1	d	D
BH-M53	M5	8	32	24	2,6	7,1
BH-M25	M6	8	34	24	3,1	7,1
BH-M28	M7	8	40	30	3,8	7,2

Hülle für Seile \varnothing 1,5 mm bis \varnothing 2,0 mm

Zubehör: Endhülsen und Schlauchfassungen

Flachdrahtspirale speziell für leichtgängige Züge, wartungsfrei, passend für Seile von 1,5 mm bis 2,0 mm



Flachdrahtspirale Material außen PVC Schwarz, mit Innenauskleidung aus PEHD

Artikel Nr.	außen	innen	Farbe	für Seil \varnothing
	\varnothing 1	\varnothing 2		mm
BH-782b	6,00	2,50	schwarz	1,5 - 2,0

Lieferung ab 10 m / 25 m oder auf Anfrage

Endhülse passend für Flachdrahtspirale BH-782b

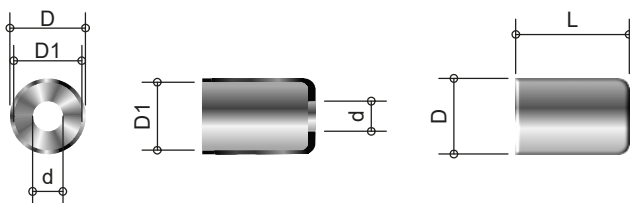

Endhülse
Lieferung ab 10 Stück

Artikel Nr.	außen	innen	Durchführung	Länge	Ausführung
	\varnothing D	\varnothing D1	d	L	
BH-M94	7,00	6,20	3,50	12,00	gedreht

Schlauchfassung passend für Flachdrahtspirale BH-782b

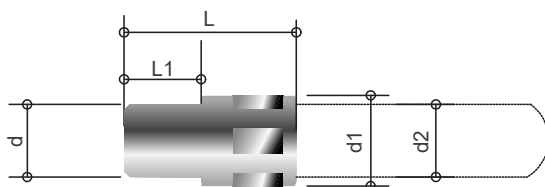

Schlauchfassung mit Ansatzhülse
Lieferung ab 10 Stück

Artikel Nr.	d	d1	d2	L1	L
BH-2091	6,00	8,00	6,00	8,00	21,00

Schlauchfassung mit Gewinde passend für Flachdrahtspirale BH-782b

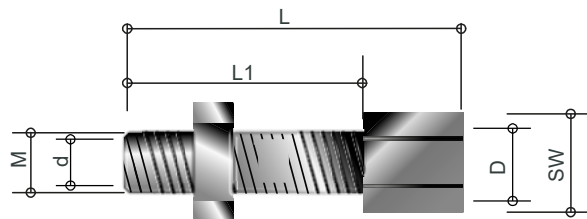

Verstellschraube
Lieferung ab 10 Stück

Artikel Nr.	M	SW	L	L1	d	D
BH-2232	M6	10	40	30	3,1	6,5

Hülle für Seile \varnothing 2,0 mm bis \varnothing 2,5 mm

Zubehör: Endhülsen und Schlauchfassungen

Flachdrahtspirale speziell für leichtgängige Züge, wartungsfrei, passend für Seile von 2,0 mm bis 2,5 mm



Flachdrahtspirale Material außen PVC Schwarz, mit Innenauskleidung aus PEHD

Artikel Nr.	außen	innen	Farbe	für Seil \varnothing
	\varnothing 1	\varnothing 2		mm
BH-782c	7,00	3,00	schwarz	2,0 - 2,5

Lieferung ab 10 m / 25 m oder auf Anfrage

Endhülse passend für Flachdrahtspirale BH-782c

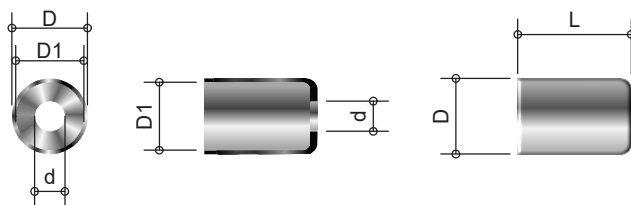

Endhülse
Lieferung ab 10 Stück

Artikel Nr.	außen	innen	Durchführung	Länge	Ausführung
	\varnothing D	\varnothing D1	d	L	
BH-M39d	8,00	7,20	3,50	13,00	Blech

Schlauchfassung passend für Flachdrahtspirale BH-782c

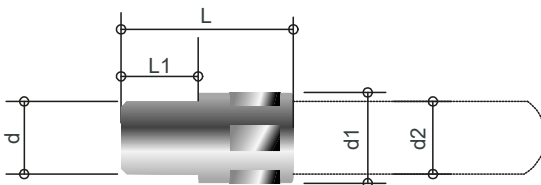

Schlauchfassung mit Ansatzhülse
Lieferung ab 10 Stück

Artikel Nr.	d	d1	d2	L1	L
BH-2092	7,00	12,00	7,20	6,50	24,00
BH-2096	8,00	10,00	7,20	8,50	19,00
BH-2105	6,00	10,00	7,20	15,00	32,00

Schlauchfassung mit Gewinde passend für Flachdrahtspirale BH-782c

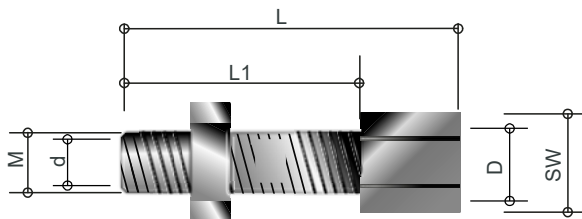

Verstellschraube
Lieferung ab 10 Stück

Artikel Nr.	M	SW	L	L1	d	D
BH-2245	M6	10	53	45	2,8	7,2
BH-M28	M7	8	40	30	3,8	7,2
BH-M54-7,2	M8	10	48	36	4,0	7,2

Hülle für Seile \varnothing 3,0 mm bis \varnothing 3,5 mm

Zubehör: Endhülsen und Schlauchfassungen

Flachdrahtspirale speziell für leichtgängige Züge, wartungsfrei,
passend für Seile von 3,0 mm bis 3,5 mm



Flachdrahtspirale Material außen PVC Schwarz, mit Innenauskleidung aus PEHD

Artikel Nr.	außen \varnothing 1	innen \varnothing 2	Farbe	für Seil \varnothing mm
BH-782e	8,00	4,00	schwarz	3,0 - 3,5

Lieferung ab 10 m / 25 m oder auf Anfrage

Endhülse passend für Flachdrahtspirale BH-782e

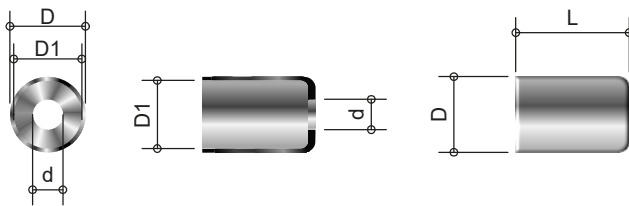

Endhülse
Lieferung ab 10 Stück

Artikel Nr.	außen \varnothing D	innen \varnothing D1	Durchführung d	Länge L	Ausführung
BH-M39e	9,00	8,20	3,80	15,00	Blech

Schlauchfassung mit Gewinde passend für Flachdrahtspirale BH-782e

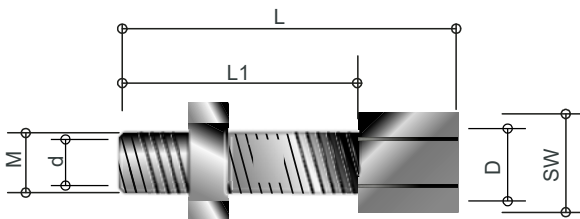

Verstellschraube
Lieferung ab 10 Stück

Artikel Nr.	M	SW	L	L1	d	D
BH-2233	M6	10	40	30	3,1	8,5
BH-M54-8,2	M8	10	48	36	4,0	8,2

Kataloge für:

Zug-Druck Fernbetätigung und Zubehör für Bowdenzüge

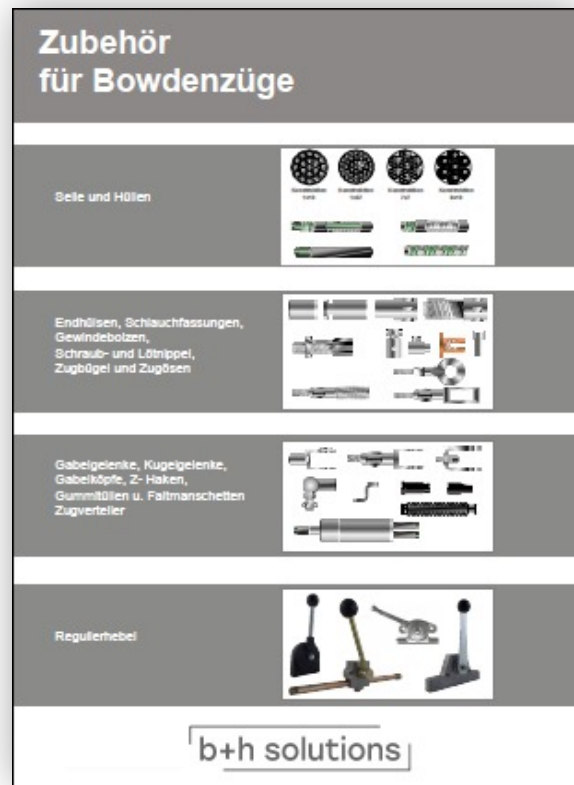
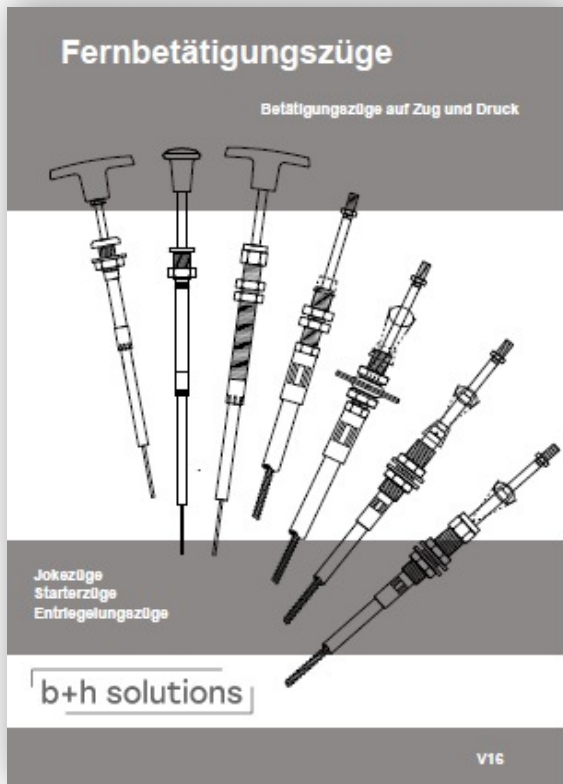

Bowdenzüge

Reparatursets und konfektionierte Seile

Produktion
Handel und Großhandel

Verarbeitung von:
Edelstahl, Stahl, Messing
Aluminium, POM, PE und PA

- CNC-Drehen/CNC-Fräsen,
- Lasern, biegen, stanzen, schweißen
- Blech- und Rohrverarbeitung
- schleifen, polieren, beschichten

Produktentwicklung
Prototypenbau
Kleinserien von 1 bis 500 Stück
Serien ab 500 Stück
Nachbau alter Züge

b+h solutions

b+h solutions e.K.
Dreikönigstr. 12a
76703 Kraichtal

Tel.: +49 (0) 7251-3224145

Fax: +49 (0) 7251-3224745

Email: info@buh-solutions.de

Internet: www.buh.solutions

Anmerkung:

Die in dieser Programmübersicht angegebenen Maße, Abbildungen und Zeichnungen sind unverbindlich. Modell- und Maßänderungen sowie konstruktive Veränderungen behalten wir uns vor. Erfahrungsgemäß können Druckfarben nicht immer den Farbton originalgetreu wiedergeben. Farbabweichungen sind daher möglich. Für Druckfehler und Irrtümer ist jede Haftung ausgeschlossen.