



CONTRA

IVERSEN INTERIØR

made in Denmark



HISTORIE IVERSEN INTERIØR

Die Fa. Iversen Interiør blickt mittlerweile auf eine lange Tradition im Möbelhandwerk zurück.

1980 vom Ehepaar Anna und Kresten Iversen als Kian Möbel gegründet, startete das Unternehmen in Tøndering am Limfjord als Unterlieferant für Kiefern-möbel verschiedener dänischer Hersteller mit drei Mitarbeitern in der Produktion.

Die Liebe zum Holz und der Wunsch die Kunden mit individuell und liebevoll gestalteten Möbeln zu erfreuen waren der Motor für ein gesundes Wachstum des kleinen Unternehmens.

Schon 1984 wurde die Produktionsfläche erheblich erweitert, und man begann mit der Herstellung eigens entwickelter Kindermöbel. Nach großen Erfolgen im eigenen Land startete 1985 der Export in die D-A-CH Region und die Niederlande. Die neuen Märkte verlangten nach neuen Produkten und so begann man 1988 mit der Herstellung von Betten, Regalen, Kleiderschränken und Kleinmöbeln.

1990 kamen Designmöbel und eigene Linien wie Creoline und Softline hinzu, die auch auf den internationalen Möbelmessen in der Schweiz und in Deutschland ausgestellt wurden.

Die Produktionsflächen wurden permanent erweitert und der Maschinenpark stetig modernisiert.

1996 verfügte man bereits über sehr moderne Produktionsmethoden, die das Realisieren neuer Ideen erheblich vereinfachten. Immer das Ziel vor Augen individuelle Möbel zum Wohlfühlen zu kreieren, entstand im Jahr 2000 das bis heute erfolgreiche Contra System.

Nach vielen ereignisreichen Jahren übergab Kresten im Jahr 2002 das Unternehmen, welches seine Möbel mittlerweile nach Deutschland, Österreich, Schweiz, Frankreich, Holland und Belgien exportiert, und das operative Geschäft an seinen Sohn Jan, der die Firma in Iversen Interiør umbenannte und bis zum heutigen Tag erfolgreich leitet.

Flexible Kommodenprogramme oder Garderobensysteme wurden unter seiner Federführung entwickelt, um auch hier individuell auf Kundenwünsche eingehen zu können. So erhält jeder Kunde sein speziell für ihn gestaltetes Möbelstück aus nachhaltig angebautem Holz, produziert in Dänemark.

Seit 2014 kümmert sich auch Jan's Bruder Kristian erfolgreich um den Vertrieb der Iversen Produkte in Deutschland und führt so die lange Familientradition fort. Er zeichnet sich beispielsweise verantwortlich für die erfolgreiche Einführung einer 3D Planungssoftware für das Contra System im Jahr 2017. So ist das Unternehmen auch auf die Zukunft bestens vorbereitet.



MADE IN 
DENMARK





INHALTSVERZEICHNIS

Anbaubeispiele	Seite 6-17
Stollenwandsystem	Seite 18-20
Hängeschränke	Seite 21
Kleiderschränke	Seite 22
Schreibtische	Seite 23
Informationen zu Topplatten	Seite 24
Allgemeine Informationen	Seite 25
Wandboarde, Körbe, Lichtleisten	Seite 26
Produktinformationen	Seite 27

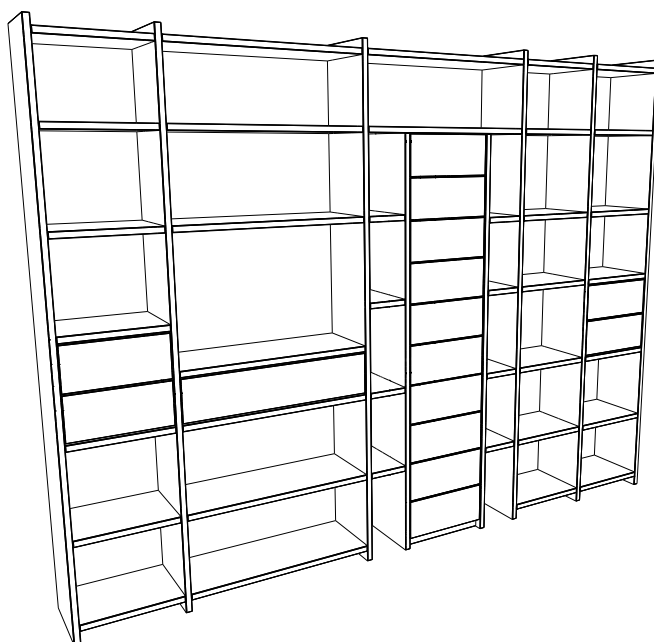

1 x ST7L
1 x ST7R
4 x ST7

2 x UST5
21 x TP1-33 "B"
8 x TP1-33 "B" B: 18,4 CM

8 x TP2-33 "B"
1 x TP2-33 "B" TOP
3 x BÖ1

1 x SO1
1 x HT2A
1 x HT3A

3 x EBÖ1
4 x SB1-P
1 x SB2-P

Breite: 309,6 cm x Höhe: 235,8 cm x Tiefe: 32,9 cm

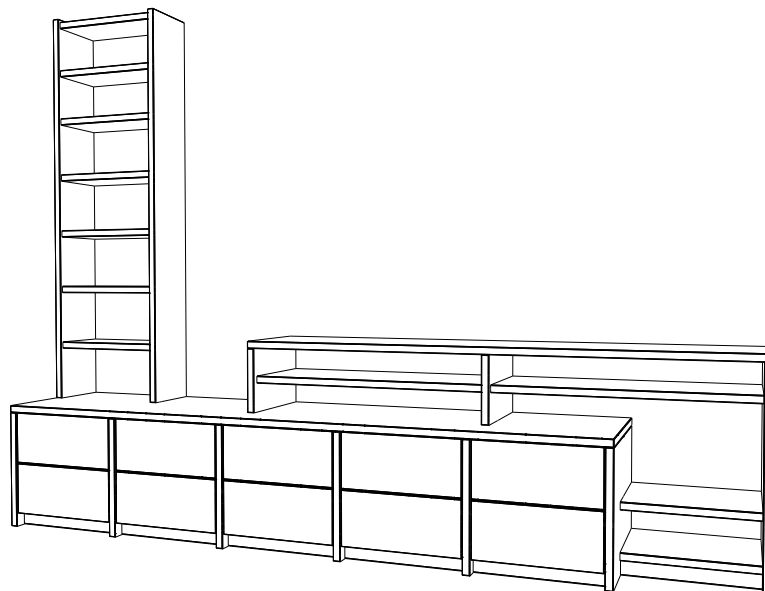

1 x UTST1L
1 x UCTST1R
4 x UTST1

1 x UST2R H: 68,8 CM
1 x UST1L H: 23 CM
1 x UST1 H: 23 CM

1 x BST4L
1 x BST4R
7 x BBÖ1

2 x BÖ1
5 x BÖ2
2 x BÖ3

1 x TP6-33
1 x TP11-46
6 x SO1

5 x HT1A

Breite: 270,2 cm x Höhe: 204,8 cm x Tiefe: 45,7 cm

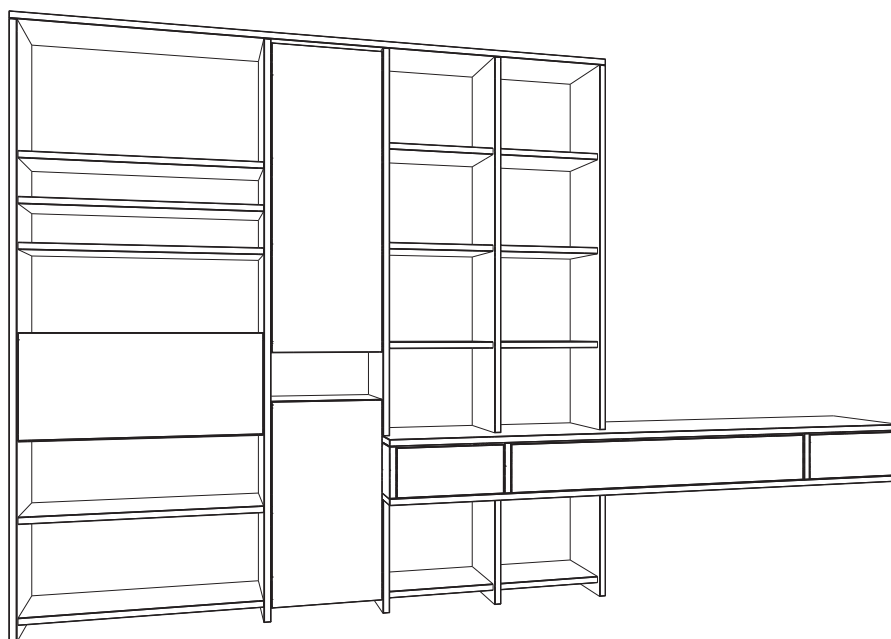

1 x UST6L	2 x UST1	2 x UTST1 H: 19,3 cm	1 x TP10-33	1 x KL3	2 x SB3-P
1 x UST6	1 x UST1R	11 x BÖ1	2 x TP10-46	2 x RW1	1 x SB8-P
2 x UST4 H: 148,3 cm	1 x UCTST1L H: 19,3 cm	6 x BÖ3	1 x HT2C	3 x EBÖ1	
1 x UST4R H: 148,3 cm	1 x UTST1R H: 19,3 cm	1 x KLBÖ3	1 x HT3C	1 x KLEBÖ3	

Breite: 354,2 cm x Höhe: 218,6 cm x Tiefe: 32,9/45,7 cm

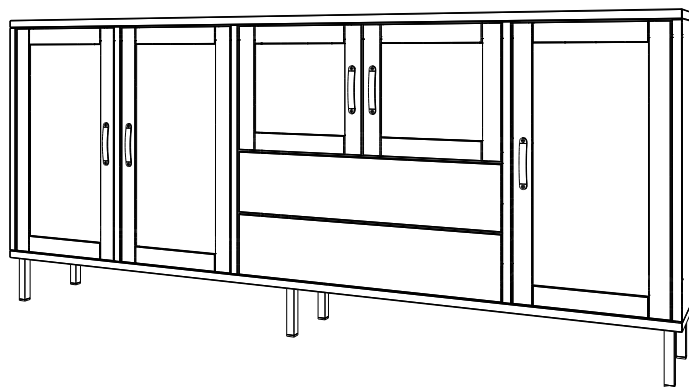

1 x UST2L H: 76,9 cm
 1 x UST2R H: 76,9 cm
 3 x UST2 H: 76,9 cm

1 x BÖ3
 2 x TP10-33
 2 x HT1D

3 x HT2D
 3 x EBÖ1
 2 x SB2-P

5 x GRIFFAUFSCHLAG
 2 x AUFSCHLAG WIENERGEFLECHT1
 3 x AUFSCHLAG WIENERGEFLECHT2
 6 x METALLBEIN SCHWARZ

Breite: 223,0 cm x Höhe: 97,1 cm x Tiefe: 32,9 cm



1 x UST3L
1 x UST3R
1 x UST3

1 x BÖ1
1 x TP3-33
2 x S01

1 x HT3A
2 x EBÖ1
6 x SB1

7 x GRIFFAUFSCHLAG

Breite: 91,8 cm x Höhe: 122,6 cm x Tiefe: 32,9 cm

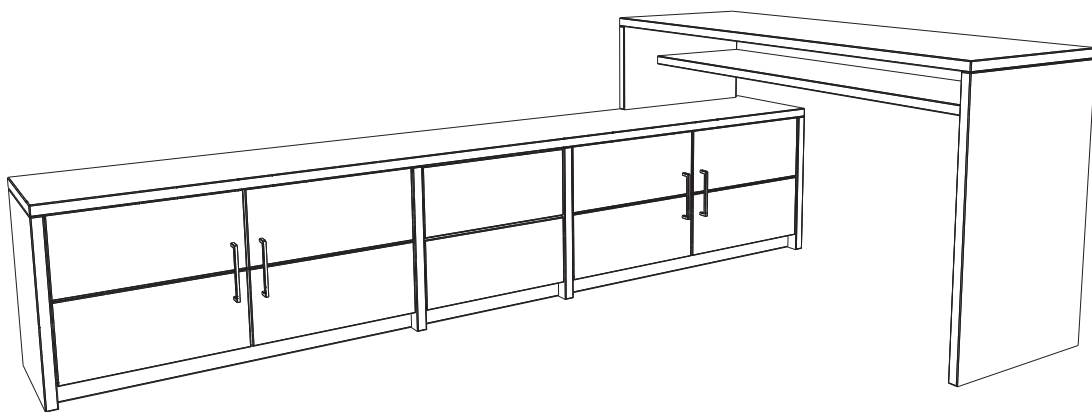

1 x UST1L
1 x UST1R
2 x UST1

1 x UTST1L H: 26,2 CM
1 x UTST2R H: 72,0 CM
2 x BÖ3

1 x TP9-33
1 x TP5-46
1 x TP5-33 "B"

1 x SO1
2 x SO2
4 x HT1A

2 x SB1-P
4 x GRIFFAUFSCHLAG

Breite: 220,4/136,4 cm x Höhe: 45,8/74,6 cm x Tiefe: 32,9/45,7 cm

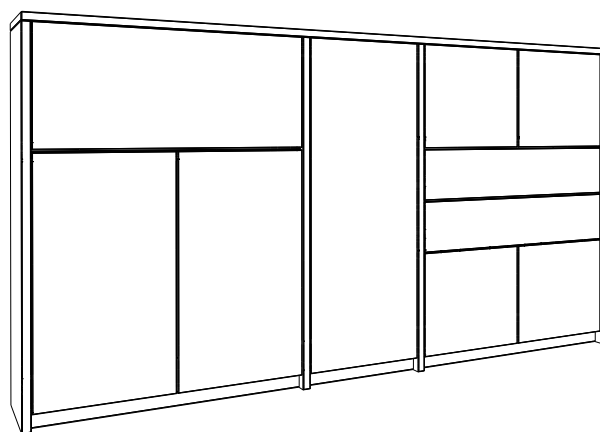

1 x UST3L
1 x UST3R
2 x UST3

1 x BÖ1
5 x BÖ3
1 x KLBÖ3

1 x TP9-33
1 x S01
2 x S02

4 x HT1C
2 x HT2C
1 x HT3C

2 x EBÖ1
1 x EBÖ3
1 x KL3

1 x KLEBÖ3
2 x RW1
2 x SB2-P

Breite: 220,4 cm x Höhe: 122,6 cm x Tiefe: 32,9 cm

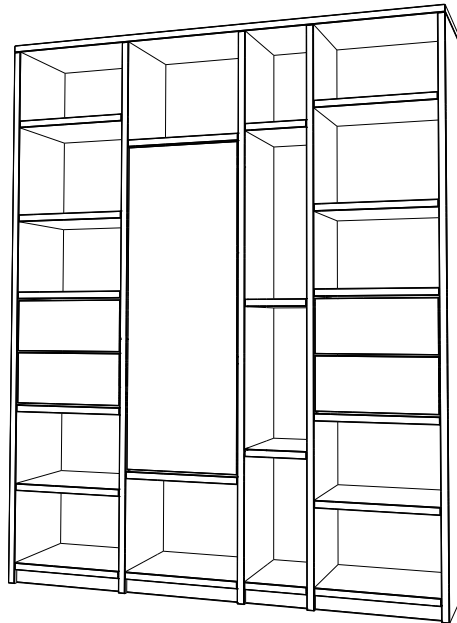

1 x UST5L
1 x UST5R
3 x UST5

1 x TP8-33 B: 161,0 CM
15 x TP1-33 "B"
4 x TP1-33 "B" B: 22,0 CM

3 x SO1
1 x SO1 B: 22,0 CM
1 x HT3C

2 x EBÖ1
4 x SB1-P

Breite: 161,0 cm x Höhe: 199,4 cm x Tiefe: 32,9 cm

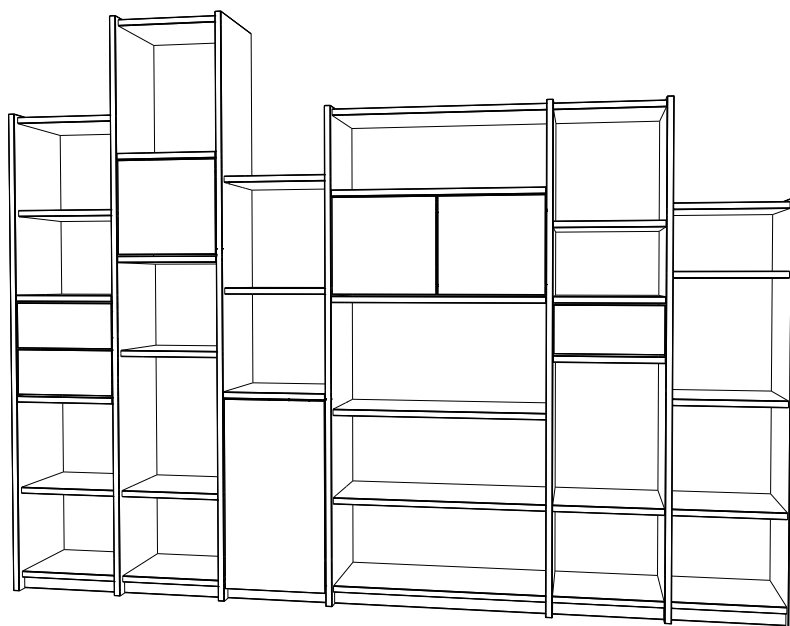

1 x ST5L
3 x ST5
2 x ST7

1 x ST4R
20 x BÖ1
4 x BÖ3

7 x TP1-33 "B"
2 x TP2-33 "B"
5 x S01

1 x S02
3 x HT1C
1 x HT2C

1 x EBÖ1
3 x SB1-P

Breite: 312,2 cm x Höhe: 235,8 cm x Tiefe: 32,9 cm

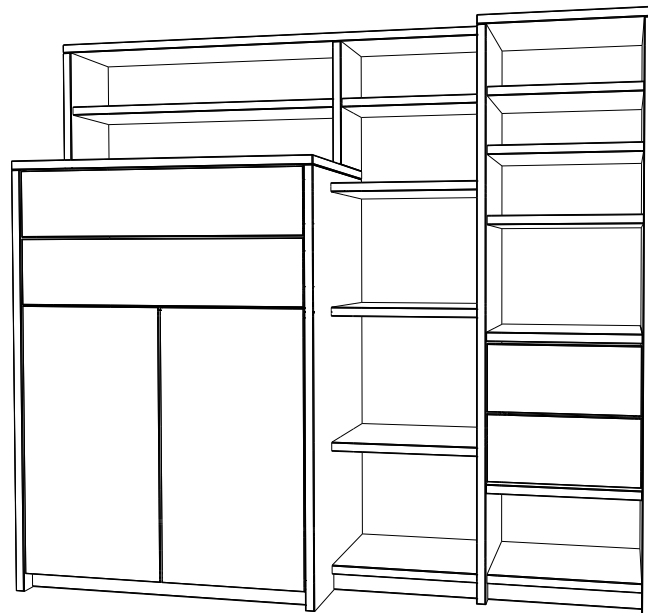

1 x UTST3L
 1 x UCTST3R
 1 x UBST1L H:35,8
 1 x UBST1 H:35,8

1 x UST4
 1 x UST4R
 1 x BBÖ1
 1 x BBÖ3

8 x BÖ1
 2 x BÖ4
 1 x EBÖ4
 1 x TP1-33

2 x TP1-33 "B"
 1 x TP2-46
 1 x TP4-21 "C" rechts
 2 x S01

1 x S02
 2 x HT2C
 2 x SB1-P
 2 x SB4-P

Breite: 178,4 cm x Höhe: 161,0 cm x T: 45,7 cm

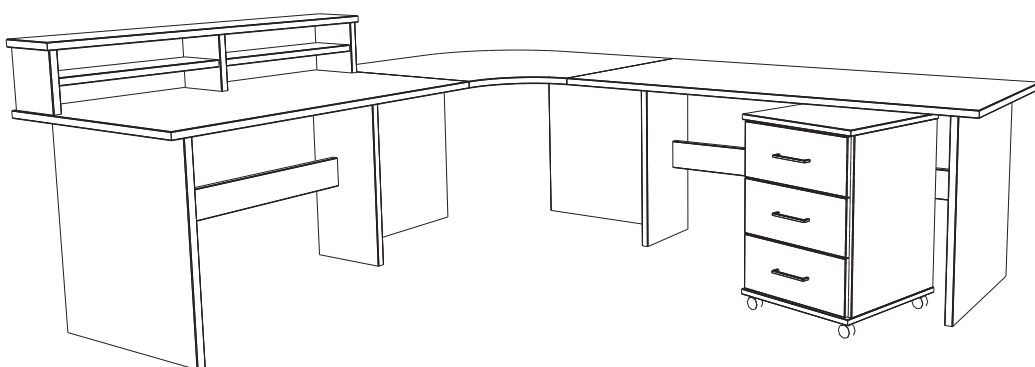

1 x S100
1 x S101

1 x S200
1 x S400

1 x S502
3 x GRIFFAUFSCHLAG

Breite: 228,5/263,5 cm x Höhe: 74,0 cm x Tiefe: 78,0 cm

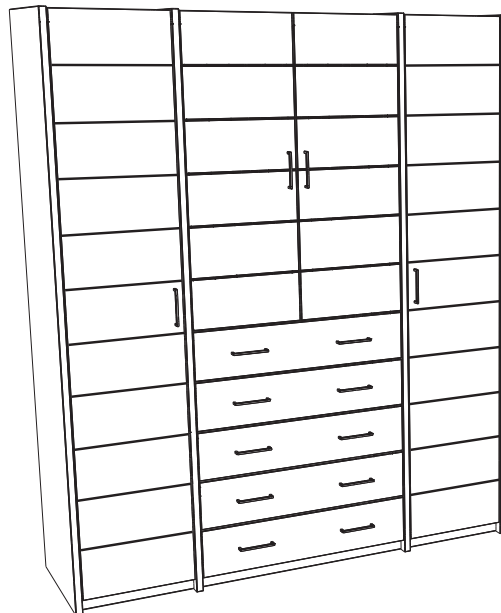

1 x KST6L
1 x KST6R
2 x KST6

4 x BÖ5
2 x EBÖ5
2 x KS1

2 x BÖ6
2 x EBÖ6
2 x SO1













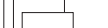

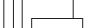



1 x SO2
2 x HT3A
2 x HT4A

5 x SB6
14 x GRIFFAUFSCHLAG

















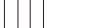
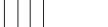
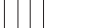

Breite: 178,4 cm x Höhe: 216,6 cm x Tiefe: 55,3 cm

CONTRA STOLLENWANDSYSTEM

Bestellung Kernbuche und Wildeiche: Modell Nr. 5- / Bestellung Kiefer: Modell Nr. 6-





















STOLLEN	MODELL NR.	MASSE CM	PREIS KIEFER MASSIV	PREIS KERN- BUCHE	PREIS WILD- EICHE
	*) BST1	43,8 X 21,0			
	***) BST1L	43,8 X 21,0			
	*) BST1R	43,8 X 21,0			
	*) BST2	82,2 X 21,0			
	***) BST2L	82,2 X 21,0			
	*) BST2R	82,2 X 21,0			
	*) BST3	120,6 X 21,0			
	***) BST3L	120,6 X 21,0			
	*) BST3R	120,6 X 21,0			
	*) BST4	159,0 X 21,0			
	***) BST4L	159,0 X 21,0			
	*) BST4R	159,0 X 21,0			
	*) BST5	197,4 X 21,0			
	***) BST5L	197,4 X 21,0			
	*) BST5R	197,4 X 21,0			
	*) BST6	216,6 X 21,0			
	***) BST6L	216,6 X 21,0			
	*) BST6R	216,6 X 21,0			
	*) BST7	235,8 X 21,0			
	***) BST7L	235,8 X 21,0			
	*) BST7R	235,8 X 21,0			

*) Durchgebohrt **) Ohne Bohrungen links ***) Ohne Bohrungen rechts









	*) ST1	43,8 X 32,9			
	***) ST1L	43,8 X 32,9			
	*) ST1R	43,8 X 32,9			
	*) ST2	82,2 X 32,9			
	***) ST2L	82,2 X 32,9			
	*) ST2R	82,2 X 32,9			
	*) ST3	120,6 X 32,9			
	***) ST3L	120,6 X 32,9			
	*) ST3R	120,6 X 32,9			
	*) ST4	159,0 X 32,9			
	***) ST4L	159,0 X 32,9			
	*) ST4R	159,0 X 32,9			
	*) ST5	197,4 X 32,9			
	***) ST5L	197,4 X 32,9			
	*) ST5R	197,4 X 32,9			
	*) ST6	216,6 X 32,9			
	***) ST6L	216,6 X 32,9			
	*) ST6R	216,6 X 32,9			
	*) ST7	235,8 X 32,9			
	***) ST7L	235,8 X 32,9			
	*) ST7R	235,8 X 32,9			

*) Durchgebohrt **) Ohne Bohrungen links ***) Ohne Bohrungen rechts

VORSATZSTÜCK





	*) VS1	43,8 X 12,8			
	***) VS1L	43,8 X 12,8			
	*) VS1R	43,8 X 12,8			
	*) VS2	82,2 X 12,8			
	***) VS2L	82,2 X 12,8			
	*) VS2R	82,2 X 12,8			
	*) VS3	120,6 X 12,8			
	***) VS3L	120,6 X 12,8			
	*) VS3R	120,6 X 12,8			
	*) VS4	159,0 X 12,8			
	***) VS4L	159,0 X 12,8			
	*) VS4R	159,0 X 12,8			
	*) VS5	197,4 X 12,8			
	***) VS5L	197,4 X 12,8			
	*) VS5R	197,4 X 12,8			
	*) VS6	216,6 X 12,8			
	***) VS6L	216,6 X 12,8			
	*) VS6R	216,6 X 12,8			
	*) VS7	235,8 X 12,8			
	***) VS7L	235,8 X 12,8			
	*) VS7R	235,8 X 12,8			

*) Durchgebohrt **) Ohne Bohrungen links ***) Ohne Bohrungen rechts

TIEFE STOLLEN	MODELL NR.	MASSE CM	PREIS KIEFER MASSIV	PREIS KERN- BUCHE	PREIS WILD- EICHE
	*) TST1	43,8 X 45,7			
	***) TST1L	43,8 X 45,7			
	*) TST1R	43,8 X 45,7			
	*) TST2	82,2 X 45,7			
	***) TST2L	82,2 X 45,7			
	*) TST2R	82,2 X 45,7			
	*) TST3	120,6 X 45,7			
	***) TST3L	120,6 X 45,7			
	*) TST3R	120,6 X 45,7			

*) Durchgebohrt **) Ohne Bohrungen links ***) Ohne Bohrungen rechts

ECKSTOLLEN

	ECST1	43,8 X 9,0
	ECST2	82,2 X 9,0
	ECST3	120,6 X 9,0
	ECST4	159,0 X 9,0
	ECST5	197,4 X 9,0
	ECST6	216,6 X 9,0
	ECST7	235,8 X 9,0

UNTERBAUSTOLLEN (Höhe = Stollenhöhe - 0,6 cm)

Bei der Planung mit durchgehenden Topplatten müssen Unterbaustollen verwendet werden. Hier bitte vor die gewohnte Artikelnummer ein "U" schreiben, z.B.: "UST1".

Alle Stollen und Vorsatzstücke sind als Unterbaustollen lieferbar.

COMBISTOLLEN

Um unterschiedliche Stollentiefen zu kombinieren (32,9 cm auf 21 cm oder 45,7 cm auf 32,9 cm), besteht die Möglichkeit, Combistollen zu bestellen. Hier vor die gewohnte Artikelnummer ein "C" schreiben und Tiefensprung rechts [R] oder links [L] angeben – z.B. CST1L
L = Links für Tiefe 20 cm gebohrt
R = Rechts für Tiefe 20 cm gebohrt

SOCKEL

	S01	42,0 X 5,0
	S02	84,0 X 5,0
	S03	Socket für ECBÖ1+2
	S04	Socket für ECBÖ3+4
	S05	Socket für ECBÖ5
	S06	Socket für ECBÖ6
	S07	128,6 X 5,0
	S08	53,7 X 53,7 Socket für ECBÖ7
	S09	40,9 X 40,9 Socket für ECBÖ8

Alle Maße verstehen sich als ca.-Maße unter Berücksichtigung der maßgeblichen Toleranzen für Holzmöbel aus industrieller Fertigung. Abweichungen im Bereich von 1-2 mm sind produkttypisch und den natürlichen Eigenschaften des Werkstoffes geschuldet. Dies betrifft grundsätzlich die gesamte Produktion.

TOPPLATTEN	MODELL NR.	MASSE CM	PREIS KIEFER MASSIV	PREIS KERN-BUCHE	PREIS WILD-EICHE					
	TP1-21 TP2-21 TP3-21 TP4-21 TP5-21 TP6-21 TP7-21 TP8-21 TP9-21 TP10-21 TP11-21	Masse - siehe Seite 24								
			TP1-33 TP2-33 TP3-33 TP4-33 TP5-33 TP6-33 TP7-33 TP8-33 TP9-33 TP10-33 TP11-33	Masse - siehe Seite 24						
					TP1-46 TP2-46 TP3-46 TP4-46 TP5-46 TP6-46 TP7-46 TP8-46 TP9-46 TP10-46 TP11-46	Masse - siehe Seite 24				
					DURCHGEHENDE TOPPLATTEN					
					Die durchgehenden Topplatten sind wie auf Seite 24 gebohrt. Standardmäßig werden die Topplatten auf den Aussenstollen aufgelegt (A.), die Topplatten können aber auch zwischen die Stollen (B.), oder in einer Combivariante (C.) montiert werden.					
					(A.)		(B.)*	(C.)		
					*Falls hier Vorsatzstücke verwendet werden, ist eine Höhenanpassung erforderlich.					
					STABILISIERUNGSLEISTE					
							SL1	42,0 X 13,2		
							SL2	84,0 X 13,2		
		SL3			128,6 X 13,2					

BÖDEN	MODELL NR.	MASSE CM	PREIS KIEFER MASSIV	PREIS KERN-BUCHE	PREIS WILD-EICHE
	BBÖ1	42,0 X 20,0			
	BBÖ3	84,0 X 20,0			
	BBÖ7	128,6 X 20,0			
	BÖ1	42,0 X 30,6			
	BÖ3	84,0 X 30,6			
	BÖ7	128,6 X 30,6			
	BÖ2	42,0 X 43,4			
	BÖ4	84,0 X 43,4			
	BÖ8	128,6 X 43,4			
ECKBÖDEN					
	ECBÖ1	30,6 X 28,0	Eckböden, klein, links, 2 Stck.		
	ECBÖ2	30,6 X 28,0	Eckböden, klein, rechts, 2 Stck.		
	ECBÖ5	80,0 X 30,6			
	ECBÖ7	80,0 X 30,6			
	ECBÖ3	43,4 X 40,8	Eckböden, gross, links, 2 Stck.		
	ECBÖ4	43,4 X 40,8	Eckböden, gross, rechts, 2 Stck.		
	ECBÖ6	80,0 X 43,4			
	ECBÖ8	80,0 X 43,4			
TV BODEN					
	TVBÖ1	84,0 X 51,0			

CONTRA STOLLENWANDSYSTEM

Bestellung Kernbuche und Wildeiche: Modell Nr. 5- / Bestellung Kiefer: Modell Nr. 6-

TÜREN EIN-SCHLIESSLICH RÜCKWÄNDE

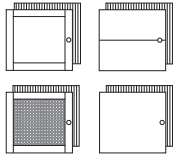

MODELL NR.	MASSE CM
HT1	38,1 X 41,6
HT1A	38,1 X 41,6
HT1C	38,1 X 41,6
HT1D*	38,1 X 41,6
GV1	37,5 X 41,6
GT1	38,1 X 41,6
GS1	37,5 X 41,6
GTS1	38,1 X 41,6

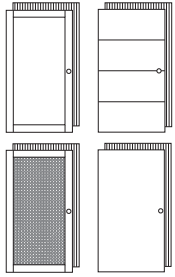

MODELL NR.	MASSE CM
HT2	76,5 X 41,6
HT2A	76,5 X 41,6
HT2C	76,5 X 41,6
HT2D*	76,5 X 41,6
GV2	75,9 X 41,6
GT2	76,5 X 41,6
GS2	75,9 X 41,6
GTS2	76,5 X 41,6

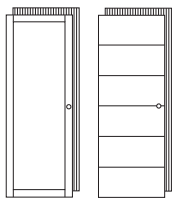

MODELL NR.	MASSE CM
HT3	114,9 X 41,6
HT3A	114,9 X 41,6
HT3C	114,9 X 41,6
GV3	114,3 X 41,6
GT3	114,9 X 41,6
GS3	114,3 X 41,6
GTS3	114,9 X 41,6

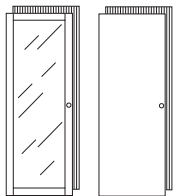

HT = Holztür (mit Füllung)
HTA = Holztür (mit Quernut)
HTC = Holztür (glatt)
HTD = Holztür (mit Wiener Geflecht) *
GT = Glastür m/Holzrahmen
GV = Vollglastür
GS = Satinierte Vollglastür
GTS = Satinierte Glastür m/Holzrahmen

* Aufpreise siehe Seite 27

ACHTUNG!

Bei Tiefe 21 cm schliessen nur Vollglastüren bündig.
Beim Einbau von Holz- und Füllungstüren entsteht konstruktionsbedingt ein Abstand von 7-8 mm zum Stollen.

ACHTUNG!

Beim Einbau von 2 Türen übereinander wird ein zweiter Boden notwendig.

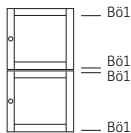

KLAPPEN (OHNE RÜCKWAND)

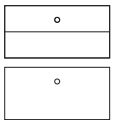

MODELL NR.	MASSE CM
KL3A	83,6 X 38,1
KL3C	83,6 X 38,1

KLA = Klappe mit Scharnieren (mit Quernut)
KLC = Klappe mit Scharnieren (glatt)

SCHREIBKLAPPE

mit Dämpfer-Beschlag (OHNE RÜCKWAND)

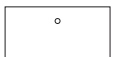

MODELL NR.	MASSE CM
KL3	83,6 X 37,1

BÖDEN UNTER SCHREIBKLAPPE

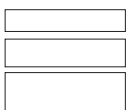

MODELL NR.	MASSE CM
KLBÖ3	84,0 X 20,0
KLBÖ3	84,0 X 30,6
KLBÖ4	84,0 X 43,4

ACHTUNG!

Diese Böden kommen nur bei Klappen mit Dämpfer-Beschlag zum Einsatz.

RÜCKWÄNDE

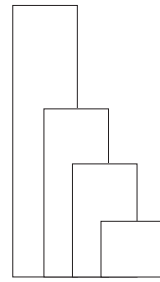

MODELL NR.	MASSE CM
RW1	32,5 X 41,6
RW2	71,0 X 41,6
RW3	109,5 X 41,6
RW4	205,5 X 41,6

EINLEGEBÖDEN (HINTER TÜR/VOR RÜCKWAND)

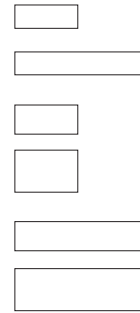

MODELL NR.	MASSE CM
EBBÖ1	42,0 X 18,9
EBBÖ3	84,0 X 18,9
EBÖ1	42,0 X 29,5
EBÖ2	42,0 X 42,3
EBÖ3	84,0 X 29,5
EBÖ4	84,0 X 42,3



GEBÖ1 42,0 X 28,5
Glaseinlegeböden (2 Stck.)

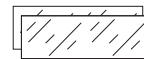

GEBÖ2 84,0 X 28,5
Glaseinlegeböden (2 Stck.)



GEBÖ3 42,0 X 41,3
Glaseinlegeböden (2 Stck.)

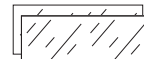

GEBÖ4 84,0 X 41,3
Glaseinlegeböden (2 Stck.)

INNENEINTEILUNG (HINTER SCHREIBKLAPPE KL3)



KLEBBÖ3 78,0 x 18,7 X 16,9



KLEBÖ3 78,0 x 18,7 X 27,5

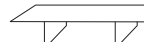

KLEBÖ4 78,0 x 18,7 X 40,3

SCHUBLADEN (Standard zerlegt)

Aufgebaut (-A) gegen Aufpreis



SB1 41,6 X 19,0 X 29,0

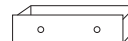

SB2 83,6 X 19,0 X 29,0



SB3 41,6 X 19,0 X 42,0

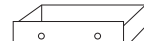

SB4 83,6 X 19,0 X 42,0



SB7 128,3 X 19,0 X 29,0

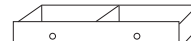

SB8 128,3 X 19,0 X 42,0

Wählen Sie bitte die Auszugsvariante: Soft-Close/Push [-P]

Aufpreise aufgebaut: SB1+SB3:

SB2+SB4:

SB7+SB8:

CONTRA HÄNGESCHRÄNKE







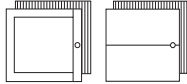
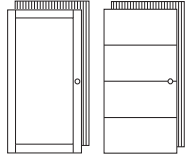
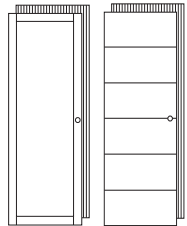
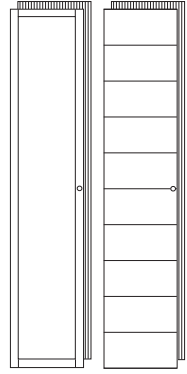

Bestellung Kernbuche und Wildeiche: Modell Nr. 5- / Bestellung Kiefer: Modell Nr. 6-

STOLLEN	MODELL NR.	MASSE CM	PREIS KIEFER MASSIV	PREIS KERN- BUCHE	PREIS WILD- EICHE
	*) HST1	39,6 X 32,9			
	***) HST1L/R	39,6 X 32,9			
	*) HST2	78,0 X 32,9			
	***) HST2L/R	78,0 X 32,9			
	*) HST3	116,4 X 32,9			
	***) HST3L/R	116,4 X 32,9			
*) Durchgebohrt **) Ohne Bohrungen links					
BÖDEN FÜR SCHMALE STOLLEN					
	BÖ1	42,0 X 30,6			
	BÖ3	84,0 X 30,6			
EINLEGEBÖDEN (HINTER TÜR/VOR RÜCKWAND)					
	HEBÖ1	42,0 X 28,0			
	HEBÖ3	84,0 X 28,0			
	HGEBÖ1	42,0 X 28,0 Glaseinlegeböden (2 Stck.)			
	HGEBÖ2	84,0 X 28,0 Glaseinlegeböden (2 Stck.)			

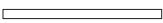
TÜREN EIN- SCHLIESSLICH RÜCKWÄNDE	MODELL NR.	MASSE CM	PREIS KIEFER MASSIV	PREIS KERN- BUCHE	PREIS WILD- EICHE
	HT1	38,1 X 41,6			
	HT1A	38,1 X 41,6			
	HT1C	38,1 X 41,6			
	HT1D*	38,1 X 41,6			
	GV1	37,5 X 41,6			
	GT1	38,1 X 41,6			
	GS1	37,5 X 41,6			
	GTS1	38,1 X 41,6			
	HT2	76,5 X 41,6			
	HT2A	76,5 X 41,6			
	HT2C	76,5 X 41,6			
	HT2D*	76,5 X 41,6			
GV2	75,9 X 41,6				
GT2	76,5 X 41,6				
GS2	75,9 X 41,6				
GTS2	76,5 X 41,6				
HT3	114,9 X 41,6				
HT3A	114,9 X 41,6				
HT3C	114,9 X 41,6				
GV3	114,3 X 41,6				
GT3	114,9 X 41,6				
GS3	114,3 X 41,6				
GTS3	114,9 X 41,6				
HT = Holztür (mit Füllung) HTA = Holztür (mit Quernut) HTC = Holztür (glatt) HTD = Holztür (mit Wiener Geflecht) * GT = Glastür m/Holzrahmen GV = Vollglastür GS = Satinierte Vollglastür GTS = Satinierte Glastür m/Holzrahmen					
* Aufpreise siehe Seite 27					
RÜCKWÄNDE					
	RW1	32,5 X 41,6			
	RW2	71,0 X 41,6			
	RW3	109,5 X 41,6			
Beispiel:					
ACHTUNG! Beim Einbau von 2 Türen übereinander wird ein zweiter Boden notwendig.					



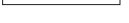
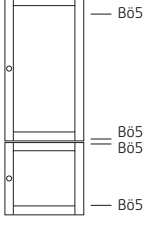

CONTRA KLEIDERSCHRÄNKE



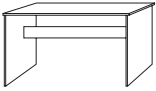

Bestellung Kernbuche und Wildeiche: Modell Nr. 5- / Bestellung Kiefer: Modell Nr. 6-

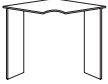
STOLLEN	MODELL NR.	MASSE CM	PREIS KIEFER MASSIV	PREIS KERN- BUCHE	PREIS WILD- EICHE	TÜREN EIN- SCHLISSLICH RÜCKWÄNDE	MODELL NR.	MASSE CM	PREIS KIEFER MASSIV	PREIS KERN- BUCHE	PREIS WILD- EICHE
	KST6 <i>Durchgebohrt</i>	216,6 X 55,3					HT1	38,1 X 41,6			
							HT1A	38,1 X 41,6			
	KST6L <i>Ohne Bohrungen links</i>	216,6 X 55,3					HT2	76,5 X 41,6			
					HT2A		76,5 X 41,6				
KST6R <i>Ohne Bohrungen rechts</i>	216,6 X 55,3					HT3	114,9 X 41,6				
						HT3A	114,9 X 41,6				
BÖDEN FÜR TIEFE STOLLEN						HT4	211,0 X 41,6				
						HT4A	211,0 X 41,6				
					ACHTUNG! Die Holztür HT4 ist auf Grund des Stangenschlosses nur mit Holzgriff (D1/L1) lieferbar. HT4A wird zweigeteilt geliefert und muss zusammengeleimt werden. Hier ist kein Stangenschloss möglich.						
SOCKEL					EINLEGE BÖDEN (HINTER TÜR/VOR RÜCKWAND)						
	S01	42,0 X 5,0				EB05	42,0 X 50,9				
	S02	84,0 X 5,0				EB06	84,0 X 50,9				
SCHUBLADEN (Standard zerlegt) Aufgebaut (-A) gegen Aufpreis											
	SB5	41,6 X 19,0 X 52,0									
	SB6	83,6 X 19,0 X 52,0									
Wählen Sie bitte die Auszugsvariante: Soft-Close/Push [-P]											
Aufpreise aufgebaut: SB5:											
SB6:											
KLEIDERSTANGEN (METALL)											
	KS1	41,3 X 3,3 X 1,6									
	KS2	83,3 X 3,3 X 1,6									
STABILISIERUNGSLEISTE											
	SL1	42,0 X 13,2									
	SL2	84,0 X 13,2									
						Beispiel:					
						ACHTUNG! Beim Einbau von 2 Türen übereinander wird ein zweiter Boden notwendig.					

CONTRA SCHREIBTISCHE

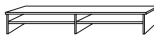
Bestellung Kernbuche und Wildeiche: Modell Nr. 5- / Bestellung Kiefer: Modell Nr. 6-

SCHREIBTISCH	MODELL NR.	MASSE CM BREITE X HÖHE X TIEFE	PREIS KIEFER MASSIV	PREIS KERN- BUCHE	PREIS WILD- EICHE
	S100	125,0 X 74,0 X 78,0			
	S101	160,0 X 74,0 X 78,0			
ECKTISCH FÜR SCHREIBTISCH					
	S200	104,0 X 74,0 X 104,0			
ECKPLATTE FÜR SCHREIBTISCH EINSCHL. UNTERSTÜTZUNG					
	S201	79,5 X 79,5			

TASTATUR- AUSZUG FÜR SCHREIBTISCH	MODELL NR.	MASSE CM BREITE X HÖHE X TIEFE	PREIS KIEFER MASSIV	PREIS KERN- BUCHE	PREIS WILD- EICHE
	S300	60,0 X 31,0 (Holzstärke: 20 mm)			
AUFSATZ FÜR SCHREIBTISCH					
	S400	125,0 X 22,5 X 21,6			
	S401	35,0 X 17,0 X 35,0			
CONTAINER AUF ROLLEN (HOLZSTÄRKE: 20 MM)					
	S500	46,0 X 68,5 X 48,5			
	S502	46,0 X 68,5 X 48,5			
Nur mit Griffen lieferbar (Kein Push)					

BEISPIEL 1
Breite: 204/204 x Höhe: 74 x Tiefe: 78 cm



Bestehend aus:
2 X S100
1 X S201
1 X S401
1 X S502
1 X S300

BEISPIEL 3
Breite: 160 x Höhe: 74 x Tiefe: 78 cm

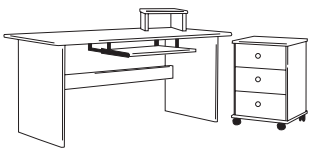

Bestehend aus:
1 X S101
1 X S401
1 X S502
1 X S300

BEISPIEL 2
Breite: 125 x Höhe: 74 x Tiefe: 78 cm



Bestehend aus:
1 X S100
1 X S401
1 X S300

BEISPIEL 4
Breite: 228,5/263,5 x Höhe: 74 x Tiefe: 78 cm

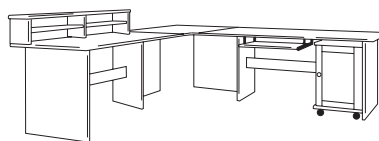





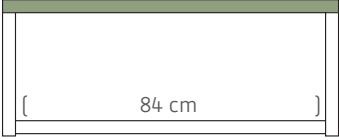

Bestehend aus:
1 X S100
1 X S101
1 X S200
1 X S400
1 X S500
1 X S300

CONTRA DURCHGEHENDE TOPPLATTEN

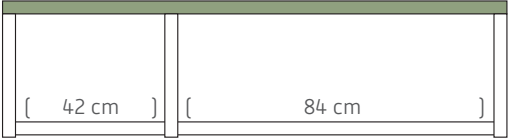
ÜBERSICHT ÜBER MASSE/BOHRUNGEN

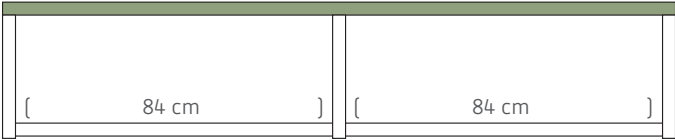
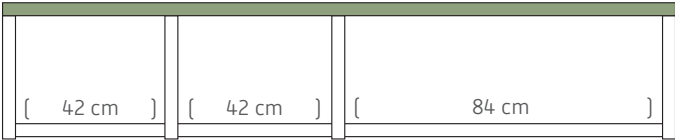
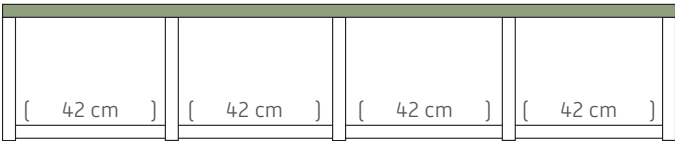
Die Topplatten sind in Tiefe 21, 32,9 und 45,7 cm lieferbar

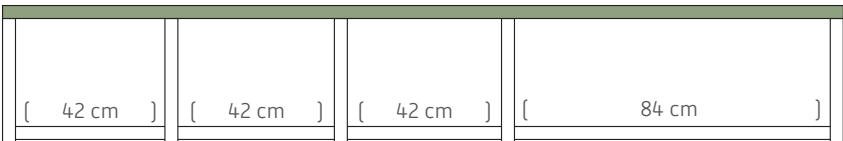
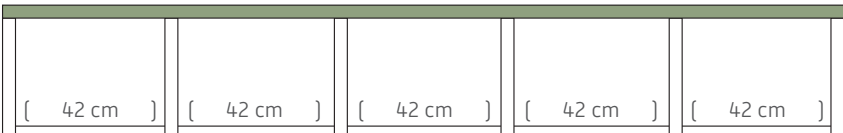
Modell Nr.	Breite der Böden	Breite der Topplatten (cm)
TP1		47,2
TP2		89,2
TP3		91,8
TP4		133,8
TP5		136,4
TP6		175,8
TP7		178,4
TP8		181,0
TP9		220,4
TP10		223,0
TP11		225,6

ALLGEMEINE INFORMATIONEN

Bei der Planung Ihrer Contra Wand bitte immer folgendes beachten:

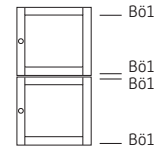

- Beim Einbau von zwei Türen übereinander wird ein zweiter Boden notwendig laut Skizze:
- Die Einlegeböden (EBÖ) passen nur hinter Türen – also vor Rückwände.
- Unter den Schubladen gibt es keinen Platz für einen Boden, da die Schienen unter den Schubladen montiert werden. Falls ein Boden montiert werden soll – muss darunter offen sein.
- Unter dem TV-Boden (TVBÖ1) muss immer offen sein – keine Schublade oder Tür möglich, da die Front der Schublade/Tür die Vorderkante des Bodens abdeckt.
- Vorsatzstücke vor einem Bücherregalstollen (BST6) sind möglich, müssen aber in der Tiefe gekürzt werden (Aufpreis 35%) und Bohrungen für (BÖ1/BÖ3) müssen vor Ort angepasst werden (Bohrschablone liegt bei).
- Aufsatzstollen (Stollen mit Kehlung unten und in der Höhe gekürzt) sind bis zur Höhe 233,6 cm machbar – also bis zur Gesamthöhe 469,4 cm – (bitte vorher Rücksprache mit uns halten) – hier empfehlen wir eine Wandbefestigung
- Kürzungen von Stollen/Böden sind gegen einen Aufpreis von 35% möglich.
- Beachten Sie bitte, dass über frei eingebauten Push-Schubladen Topplatten verbaut werden müssen. Bei Schubladen die direkt unter Türen eingebaut werden ist dies nicht notwendig. Bei Push-Schubladen verringert sich die Innentiefe um ca. 1 cm.
- Sollten aus den Top- und Bodenplatten Kommoden gebaut werden, empfehlen wir dringend die Montagewinkel zur Stabilisierung (S.27).
- Die Türen HT-A und HT-C können sich je nach Luftfeuchtigkeit/Temperatur in der Umgebung zusammenziehen oder ausdehnen (das Holz "arbeitet"). Es kann also zu einer leichten konkaven oder konvexen Veränderung der Türen führen, dieses stellt keinen Reklamationsanspruch dar.

Wir können viele Sonderanfertigungen realisieren. Um Missverständnisse zu vermeiden, bitten wir Sie aber immer im Vorfeld Rücksprache mit unserem Innendienst zu halten.

Fügen Sie Ihrer Bestellung nach Möglichkeit eine Skizze bei, diese wird dann sorgfältig von uns geprüft ! Informationen zur professionellen Planung mit 3D Software erhalten Sie im Fachhandel.

Die traditionelle Planungshilfe steht auf unserer Homepage unter www.iverseninterior.de als Download zur Verfügung.

WANDBOARDE

Die Wandboarde in 26 mm Holzstärke sind mit justierbaren Beschlägen versehen.
Sie sind in Kiefer, Kernbuche und Wildeiche erhältlich.

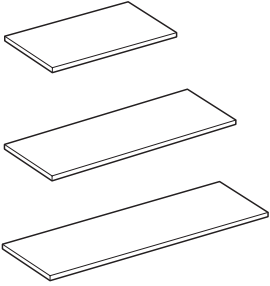
	MODELL NR.	MASSE CM BREITE X HÖHE X TIEFE	PREIS KIEFER 18, 19, 21, 22, 24	PREIS KIEFER 16, 20, 23, 25	PREIS KIEFER 27	PREIS KERNBUCHE GEÖLT 50	PREIS KERNBUCHE WEISS/ LACKIERT 51	PREIS WILDEICHE GEÖLT 60	PREIS WILDEICHE BIANCO 61
	WB1	42,0 X 2,6 X 20,0							
	WB3	84,0 X 2,6 X 20,0							
	WB7	128,6 X 2,6 X 20,0							



KÖRBE

(Wasserhyazinthe)

	MODELL NR.	MASSE CM BREITE X HÖHE X TIEFE	PREIS
	KB1 (2 Stck.)	41,0 X 31,0 X 28,0	
	KB3 (2 Stck.)	41,0 X 31,0 X 41,0	

AUFPREIS FÜR LICHTLEISTEN

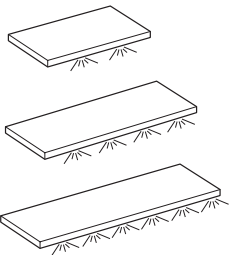
Die Lichtleisten werden an der Vorder- oder Unterkante der Böden eingefräst. Die Böden müssen separat bestellt werden.

	MODELL NR.	MASSE CM BREITE	PREIS
	LL1	42,0	
	LL3	84,0	
	LL7	128,0	
	TR1	Trafo - passend für max. 6 Lichtleisten	



PRODUKTINFORMATIONEN

Kiefer: Stabverleimt. Kernbuche und Wildeiche: Parkettverleimt – nur Schubladen und Türen stabverleimt.
Holzstärke: 26 mm (Schubladen und Türen: 20 mm) * Standardgriff: Holz D1

OBERFLÄCHENBEHANDLUNGEN

Kiefer:



Kernbuche:



Wildeiche:



Farben:

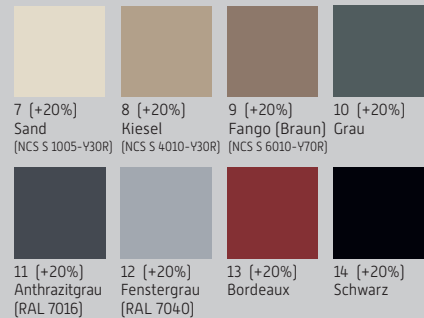

GRIFFE

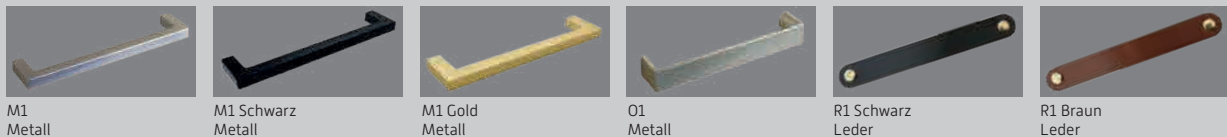

Zuschlag für Griffe K1, M1, O1, R1:

FÜSSE



TÜREN



INFORMATION ZUR KIEFER: Die Nordische Kiefer wird überwiegend nördlich vom Polarkreis geschlagen. Dort herrschen tiefe Temperaturen die das Wachstum des Baumes verlangsamen und somit für ein härteres Holz sorgen. Die Kiefer nimmt Laugen und Öle unterschiedlich auf. Abgerundete Kanten z.B. saugen die Lauge viel kräftiger als glatte Oberflächen, weil sie offenerporiger sind. Weiss lackierte Oberflächen können sich mit der Zeit farblich ändern und die Äste werden sichtbar. Holz als Naturprodukt „lebt“. Im Laufe der Zeit können Farbveränderungen und Rissbildung entstehen, verstärkt durch Licht- und Sonneneinstrahlung oder starke Lichtquellen. Ein möglichst konstantes Raumklima ist für Massivholz das wichtigste. **Dabei ist eine Raumtemperatur von 19 – 21° und eine Luftfeuchtigkeit von 45 bis 55% zu beachten.**

INFORMATION ZUR KERNBUCHE UND WILDEICHE: Als eine natürliche Begleiterscheinung älterer Buchen entsteht im Stamminnen, im Kern eine Rotfärbung des Holzes. Der Kern zeichnet sich durch schöne, lebhaftere Färbungen und einzigartige Wuchsmerkmale aus und gibt dem Holz einen natürlich lebendigen Ausdruck. Kernholz ist in der Optik sehr individuell und neigt naturgemäß zur Rissbildung. Äste, Verwachsungen, Unregelmäßigkeiten in Struktur und Farbe müssen als selbstverständlich akzeptiert werden. Sie sind naturbedingt und stellen keinen Mangel dar. Ein möglichst konstantes Raumklima ist für Massivholz das wichtigste. **Dabei ist eine Raumtemperatur von 19 – 21° und eine Luftfeuchtigkeit von 45 bis 55% zu beachten.**

Achtung! Die Fotos entsprechen nicht den original Farbtönen - Farbabweichungen vorbehalten.

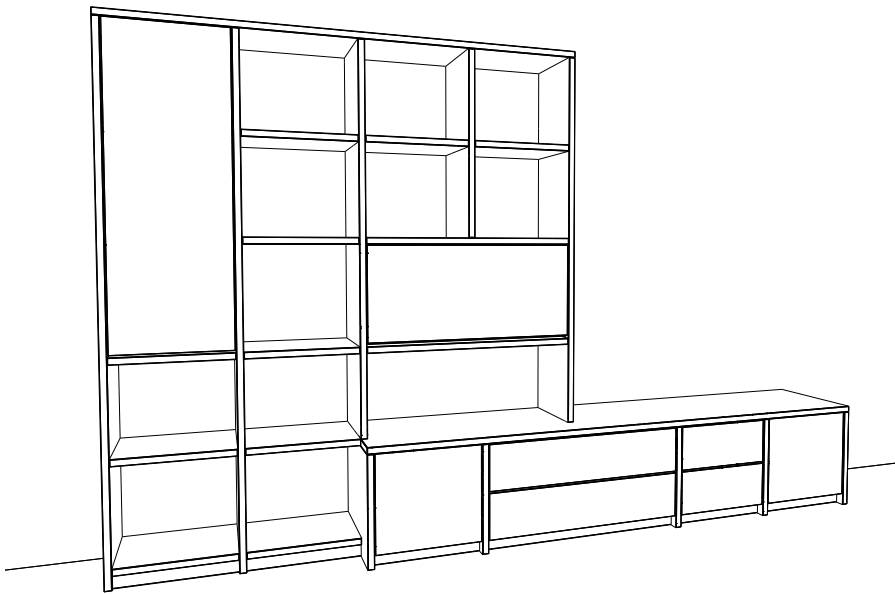

1 x UST5L	2 x BÖ2	2 x HT1C
1 x UST5	8 x TP1-33 "B"	1 x HT3C
1 x UST4 H: 151,0 CM	2 x TP1-33 "B" B: 40,7 CM	2 x EBÖ1
1 x UST4R H: 151,0 CM	2 x TP2-33 "B"	1 x KL3C
1 x UST2 H: 74,2 CM	1 x TP7-33	2 x RW1
1 x UCTST1L	1 x TP10-46	2 x SB3-P
3 x UTST1	5 x S01	2 x SB4-P
1 x UTST1R	1 x S02	

Breite: 312,2 cm x Höhe: 199,4 cm x Tiefe: 32,9/45,7 cm

Zur Firmenphilosophie von Iversen Interiør gehören neben der hohen Qualität, Flexibilität und Funktionalität auch ein überdurchschnittlicher Servicegrad.

Das alles erreichen wir nicht zuletzt durch eine enge Zusammenarbeit mit unseren Kunden. Diese erfolgreiche Zusammenarbeit hat uns zu dem gemacht was wir heute sind, ein traditionsreiches Familienunternehmen, seit Generationen geprägt von der Liebe zum Werkstoff Holz.

